

# OPEL ASTRA

Manuale di uso e manutenzione





---

# Contenuto

Introduzione .....	2
In breve .....	6
Chiavi, portiere e finestrini .....	20
Sedili, sistemi di sicurezza .....	47
Oggetti e bagagli .....	73
Strumenti e comandi .....	92
Illuminazione .....	138
Climatizzatore .....	150
Guida e funzionamento .....	161
Cura del veicolo .....	225
Manutenzione .....	277
Dati tecnici .....	280
Informazioni per il cliente .....	297
Indice analitico .....	306

# Introduzione

Carburante

Codice

Olio motore

Qualità

Viscosità

Pressione dei pneumatici

Misura pneumatici

Ant.

Post.

Pneumatici estivi

Pneumatici invernali

Masse

Massa complessiva a pieno carico

- Massa a vuoto, modello base

= Carico utile

## Dati tecnici del veicolo

Scriva i dati della sua auto nella pagina precedente, in modo da averli sempre a portata di mano. Le informazioni sono indicate nella sezione "Manutenzione" e in quella "Dati tecnici" oltre che nella targhetta di identificazione.

## Introduzione

Questa vettura rappresenta un'ingegnosa sintesi di tecnologia avanzata, sicurezza, tutela dell'ambiente ed economicità di esercizio.

Il presente manuale di uso e manutenzione fornisce tutte le informazioni necessarie per un utilizzo sicuro ed efficiente della vettura.

Informare i passeggeri riguardo le possibilità di incidente e lesioni derivanti da un uso non corretto della vettura.

È sempre necessario rispettare le leggi del Paese in cui ci si trova. Che potrebbero avere contenuti diversi da quanto affermato in questo manuale di uso e manutenzione.

La mancata considerazione della descrizione fornita nel presente manuale può avere effetto sulla garanzia.

Quando il presente manuale di uso e manutenzione indica di rivolgersi ad un'officina, consigliamo di contattare un Riparatore Autorizzato Opel.

Per i veicoli a gas raccomandiamo di rivolgersi ad un Riparatore Autorizzato Opel per effettuare gli interventi di manutenzione sui veicoli a gas.

Tutti i Riparatori Autorizzati Opel offrono un servizio eccellente a prezzi ragionevoli. Dispongono di meccanici esperti, formati da Opel, che lavorano in base alle istruzioni specifiche Opel.

Conservare sempre la documentazione fornita insieme al veicolo a portata di mano all'interno del veicolo stesso.

## Uso del presente manuale

- Questo manuale descrive tutte le opzioni e le caratteristiche disponibili per questo modello. **Alcune descrizioni, comprese quelle del display e delle funzioni dei menu,**

**potrebbero non corrispondere a quelle del vostro veicolo a causa della differenza di versioni, specifiche nazionali, equipaggiamenti speciali o accessori particolari.**

- La sezione "In breve" fornisce una prima panoramica generale.
- Il sommario dei contenuti all'inizio del presente manuale e in ogni sezione facilita la ricerca degli argomenti di interesse.
- L'indice analitico consente di trovare gli argomenti richiesti.
- Questo Manuale di uso e manutenzione illustra i veicoli con guida a sinistra. Il funzionamento descritto è simile per i veicoli con guida a destra.
- Il manuale di uso e manutenzione utilizza il codice identificativo del motore. La denominazione commerciale e il codice di progettazione corrispondenti vengono riportati nella sezione "Dati tecnici".

- Le indicazioni direzionali, come ad esempio destra, sinistra, anteriore o posteriore, si riferiscono sempre al senso di marcia.
- I display potrebbero non visualizzare la vostra lingua specifica.
- I messaggi visualizzati sul display e i testi delle etichette interne sono scritti in **neretto**.

## Pericoli e avvertimenti

### Pericolo

Il testo evidenziato con  **Pericolo** indica il rischio di possibili lesioni mortali. La mancata osservanza delle istruzioni fornite può causare un rischio mortale.



### Avvertenza

Il testo evidenziato con  **Avvertenza** indica il rischio di possibili incidenti o lesioni. La mancata osservanza delle istruzioni fornite può causare lesioni.

### Attenzione

Il testo evidenziato con **Attenzione** indica la possibilità per il veicolo di subire danni. La mancata osservanza delle istruzioni fornite può causare danni al veicolo.

## Simboli

I riferimenti alle pagine sono indicati dal simbolo . Il simbolo  significa "vedi pag.".

I riferimenti di pagina e le voci dell'indice si riferiscono ai paragrafi rientrati forniti nella sezione Indice.

Ordine cronologico per selezionare le voci del menu nella personalizzazione del veicolo come indicato da .

Buon viaggio.

**Adam Opel AG**



## In breve

### Informazioni iniziali sulla guida

#### Sbloccaggio del veicolo



Premere  per sbloccare le portiere e il vano di carico. Aprire le portiere tirando le maniglie.

#### Portellone posteriore

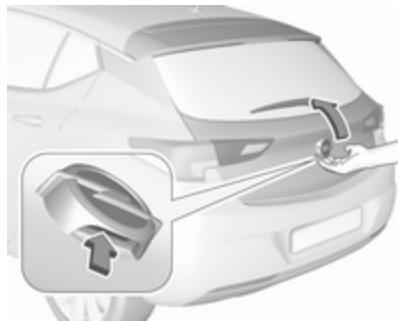

Due volumi 5 porte: per aprire il portellone posteriore, premere l'interruttore a sfioramento che si trova sotto l'emblema del marchio.

Sports Tourer: per aprire il portellone posteriore, premere l'interruttore a sfioramento che si trova sotto la manodatura del portellone.

Telecomando  21.

Chiusura centralizzata  24.

Sistema chiave elettronica  22.

Vano di carico  31.



## Regolazione dei sedili

### Regolazione longitudinale



Tirare la maniglia, spostare il sedile, rilasciare la maniglia. Cercare di muovere il sedile avanti e indietro per accertarsi che il sedile sia bloccato in posizione.

Posizione dei sedili ⇨ 49.

Regolazione manuale dei sedili  
⇨ 50.

Regolazione dei sedili elettrici  
⇨ 52.

### Inclinazione degli schienali



Ruotare la manopola. Non appoggiarsi allo schienale durante la regolazione.

Posizione dei sedili ⇨ 49.

Regolazione manuale dei sedili  
⇨ 50.

Regolazione dei sedili elettrici  
⇨ 52.

### Altezza del sedile

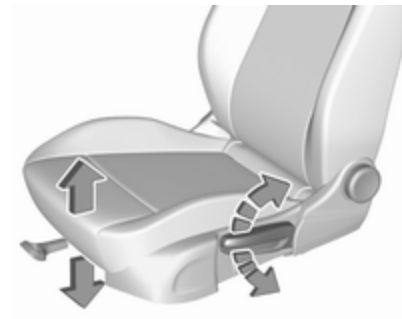

Azionamento della leva

verso l'alto : sollevamento del  
sedile

verso il basso : abbassamento del  
sedile

Posizione dei sedili ⇨ 49.

Regolazione manuale dei sedili  
⇨ 50.

Regolazione dei sedili elettrici  
⇨ 52.

### Inclinazione dei sedili



Premere l'interruttore

parte superiore : sollevamento dell'estremità anteriore

parte inferiore : abbassamento dell'estremità anteriore

Posizione dei sedili ⇨ 49.

Regolazione manuale dei sedili  
⇨ 50.

Regolazione dei sedili elettrici  
⇨ 52.

### Regolazione dei poggiatesta



Premere il pulsante di sblocco, regolare l'altezza e innestare.

Poggiatesta ⇨ 47.

### Cintura di sicurezza



Estrarre la cintura di sicurezza e allacciare la fibbia. La cintura di sicurezza non deve essere attorcigliata e deve aderire bene al corpo. Lo schienale non deve essere eccessivamente inclinato all'indietro (inclinazione massima consigliata 25° circa).

Per sganciare la cintura, premere il pulsante rosso sulla fibbia della cintura.

Posizione dei sedili ⇨ 49, cinture di sicurezza ⇨ 58, sistema airbag  
⇨ 60.

## Regolazione degli specchietti

### Specchietto retrovisore interno



Per regolare lo specchietto, spostare il suo alloggiamento nella direzione desiderata.

Specchietto retrovisore interno di antiabbagliamento manuale ⇨ 42.

Specchietto retrovisore interno di antiabbagliamento automatico ⇨ 42.

### Specchietti retrovisori esterni

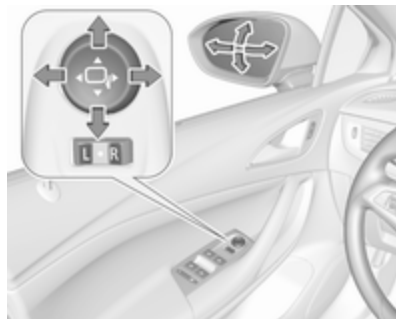

Selezionare lo specchietto esterno in questione commutando il comando basculante verso lo specchietto sinistro (**L**) o lo specchietto destro (**R**). Regolare il rispettivo specchietto con il comando a quattro posizioni.

Specchietti esterni convessi ⇨ 40, regolazione elettrica ⇨ 40, specchietti esterni pieghevoli ⇨ 41.

Specchietti retrovisori esterni termici ⇨ 41.

### Regolazione del volante

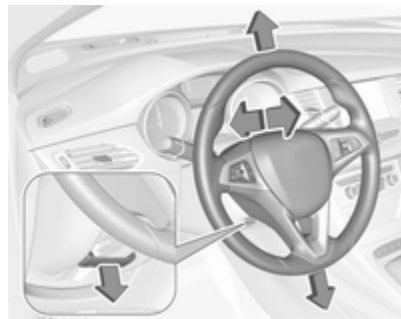

Sbloccare la leva, regolare la posizione del volante, quindi riportare la leva in posizione iniziale e accertarsi che sia completamente bloccata.

Effettuare la regolazione del volante solo a veicolo fermo e bloccasterzo disinserito.

Sistema airbag ⇨ 60, posizioni dell'interruttore di accensione ⇨ 163.

## Panoramica del quadro strumenti

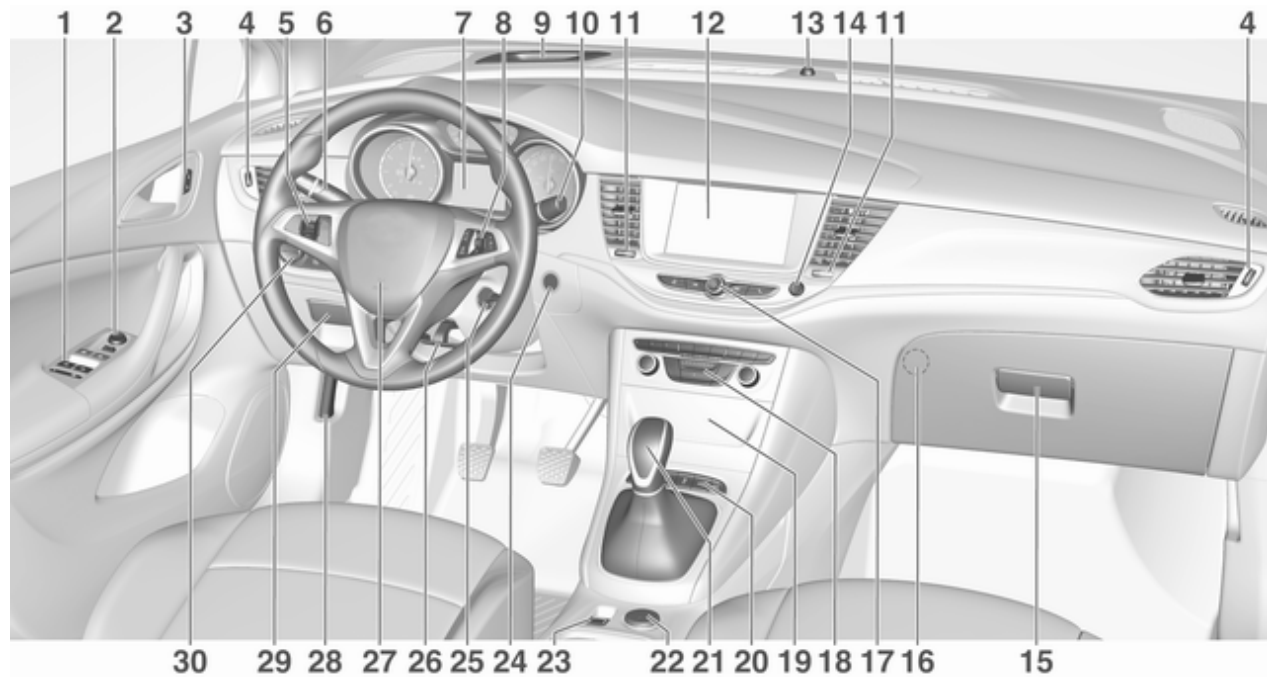

<b>1</b>	Alzacristalli elettrici .....	43
<b>2</b>	Specchietti retrovisori esterni .....	40
<b>3</b>	Chiusura centralizzata .....	24
<b>4</b>	Bocchette laterali dell'aria ...	159
<b>5</b>	Controllo automatico della velocità di crociera .....	188
	Limitatore di velocità .....	190
	Allarme collisione anteriore .	192
<b>6</b>	Segnali di svolta e di cambio della corsia di marcia, avvisatore ottico, anabbaglianti/abbaglianti, assistenza all'uso degli abbaglianti .....	145
	Illuminazione all'uscita .....	148
	Luci di parcheggio .....	146
	Pulsanti del Driver Information Centre .....	117
<b>7</b>	Strumenti .....	106
	Driver Information Centre ....	117
<b>8</b>	Pulsanti del Driver Information Centre .....	117

<b>9</b>	Indicatore allarme collisione anteriore .....	192
<b>10</b>	Tergiparabrezza e lava parabrezza, lava e tergilunotto .....	94
<b>11</b>	Bocchette centrali dell'aria .	159
<b>12</b>	Visualizzatore Info .....	123
<b>13</b>	LED di stato del sistema di allarme antifurto .....	37
<b>14</b>	Segnalatori di emergenza ..	144
<b>15</b>	Vano portaoggetti .....	73
<b>16</b>	Letto CD	
<b>17</b>	Comandi per il funzionamento del Visualizzatore Info .....	123
<b>18</b>	Sistema di comando del climatizzatore .....	151
<b>19</b>	Scatola portafusibili .....	248
	Connettore elettrico .....	100
<b>20</b>	Sistema di controllo della trazione .....	185
	Controllo elettronico della stabilità .....	186
	Modalità Sport .....	187

	Sistema di ausilio al parcheggio/Ausilio al parcheggio avanzato .....	197
	Ausilio al mantenimento di corsia .....	213
	Pulsante Eco per sistema stop-start .....	167
<b>21</b>	Cambio manuale .....	178
	Cambio automatico .....	174
	Cambio manuale automatizzato .....	179
<b>22</b>	Presa di corrente .....	99
<b>23</b>	Freno di stazionamento .....	182
<b>24</b>	Tasto di azionamento .....	163
<b>25</b>	Interruttore di accensione ...	163
<b>26</b>	Regolazione del volante .....	93
<b>27</b>	Avvisatore acustico .....	94
<b>28</b>	Leva di sblocco del cofano	227
<b>29</b>	Vano portaoggetti .....	74
<b>30</b>	Interruttore dei fari .....	138
	Regolazione profondità luci	140
	Fendinebbia/Retronebbia ..	145
	Illuminazione del quadro strumenti .....	146

## Illuminazione esterna



**AUTO** : il controllo automatico dei fari commuta automaticamente da luci diurne a fari e viceversa

☞☞ : luci di posizione

☞D : fari

Controllo automatico dei fari ☞ 139.

## Fendinebbia

Premere il pulsante nell'interruttore dei fari:

☞D : fendinebbia

☞ : retronebbia

## Avvisatore ottico, abbaglianti e anabbaglianti



avvisatore : tirare la leva ottico

abbaglianti : spingere la leva  
anabbaglianti : spingere o tirare la leva

Abbaglianti ☞ 139.

Avvisatore ottico ☞ 139.

Fari LED ☞ 140.

Assistenza all'uso degli abbaglianti ☞ 140.

## Segnali di svolta e di cambio della corsia di marcia



leva verso l'alto : indicatore di direzione destro

leva verso il basso : indicatore di direzione sinistro

Indicatori di direzione ☞ 145, luci di parcheggio ☞ 146.

## Segnalatori di emergenza



Azionato premendo .

Segnalatori di emergenza ⇨ 144.

## Avvisatore acustico



Premere .

## Sistemi tergicristalli

### Tergicristalli



- HI** : veloce
- LO** : lento
- INT** : funzionamento a intermit-  
tenza  
oppure  
funzionamento automatico  
con sensore pioggia
- OFF** : spento

Per un singolo passaggio, quando i tergicristalli non sono azionati, premere la leva verso il basso in posizione **1x**.

Tergicristalli ⇨ 94.

### Lavacristalli



Tirare la leva.

Impianto lavacristalli ⇨ 94, liquido di lavaggio ⇨ 230, sostituzione delle spazzole tergicristalli ⇨ 233.

### Tergilunotto



Ruotare la calotta esterna per azionare il tergilunotto:

- ON** : funzionamento continuo
- INT** : funzionamento a intermittenza
- OFF** : spento



## Lavalunotto



Spingere la leva.

Il liquido di lavaggio viene spruzzato sul lunotto posteriore e il tergicristalli effettua alcuni passaggi.

Tergilavalunotto ⇨ 96.

## Climatizzatore

### Lunotto termico



Per azionare il riscaldamento premere .

Lunotto termico ⇨ 45.



### Specchietti retrovisori esterni termici

Premendo  si attivano anche gli specchietti retrovisori esterni termici.

Specchietti retrovisori esterni termici ⇨ 41.

## Sbrinamento e disappannamento dei cristalli



- Premere : la distribuzione dell'aria viene indirizzata verso il parabrezza.
- Regolare la velocità della ventola al livello massimo.
- Impostare il comando della temperatura al livello più caldo.
- Inserire il lunotto termico .
- Aprire opportunamente le bocchette laterali dell'aria e orientarle verso i finestrini delle portiere.

Sistema di riscaldamento e di ventilazione ⇨ 150.

Sistema di climatizzazione ⇨ 151.

## Cambio

### Cambio manuale



Retromarcia: con il veicolo fermo, premere il pedale della frizione e il pulsante di sblocco sulla leva del cambio, quindi innestare la marcia.

Cambio manuale ⇨ 178.

### Cambio automatico



- P** : parcheggio
- R** : retromarcia
- N** : modalità folle
- D** : modalità automatica
- M** : modalità manuale
- +** : passaggio alla marcia superiore
- : passaggio alla marcia inferiore

La leva del cambio può essere spostata dalla posizione **P** solo con l'accensione inserita e il pedale del freno azionato. Per portare il cambio in posizione **P** o **R**, premere il pulsante di rilascio.

Cambio automatico ⇨ 174.

## Cambio manuale automatizzato



**N** : folle

**D** : modalità automatica

**M** : modalità manuale

**+** : passaggio alla marcia superiore

**-** : passaggio alla marcia inferiore

**R** : retromarcia

Innestare la retromarcia solo a veicolo fermo.

Cambio manuale automatizzato

⇨ 179.

## Avviamento

### Prima di mettersi in marcia, controllare

- pressione e condizioni dei pneumatici ⇨ 254, ⇨ 293.
- Livello dell'olio motore e livelli dei fluidi ⇨ 228.
- Corretto funzionamento di finestri, specchietti, illuminazione esterna e luci della targa e assenza di sporco, neve e ghiaccio dagli stessi.
- Corretto posizionamento di specchietti, sedili e cinture di sicurezza ⇨ 40, ⇨ 49, ⇨ 59.
- Corretto funzionamento dei freni a velocità ridotta, in particolare se i freni sono bagnati.

## Avviamento del motore

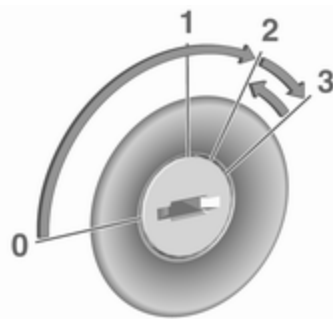

- Commutatore di accensione: portare la chiave sulla posizione **2**.

Tasto di azionamento: premere **Engine Start/Stop** per qualche secondo finché si accende il LED verde.

- Muovere leggermente il volante per sbloccare il bloccasterzo.
- Cambio manuale: azionare il pedale della frizione e del freno.  
Cambio manuale automatizzato: azionare il pedale del freno.

Cambio automatico: azionare il pedale freno e portare la leva del cambio in posizione **P** o **N**.

- Non azionare il pedale dell'acceleratore.
- Motori diesel: attendere fino a quando la spia  del preriscaldamento si spegne.
- Commutatore di accensione: portare brevemente la chiave sulla posizione **3** e rilasciare.



Tasto di azionamento: premere il pulsante **Engine Start/Stop** e rilasciare.

Avviamento del motore ⇨ 165.

## Sistema Start-stop



Se il veicolo procede a bassa velocità o è fermo e alcune condizioni sono soddisfatte, si attiva Autostop.

Un Autostop è indicato dalla lancetta nella posizione **AUTOSTOP** nel contagiri.



Un riavvio è indicato dalla lancetta nella posizione di regime minimo nel contagiri.

Sistema Start-stop ⇨ 167.

## Parcheggio

### ⚠ Avvertenza

- Non parcheggiare il veicolo su una superficie facilmente infiammabile. L'elevata temperatura dell'impianto di scarico potrebbe incendiare la superficie.
- Azionare sempre il freno di stazionamento. Attivare il freno di stazionamento senza premere il pulsante di rilascio. Se il veicolo viene parcheggiato in salita o in discesa, tirare il freno di stazionamento quanto più possibile. Premere contemporaneamente il pedale del freno per ridurre lo sforzo necessario per tirare il freno di stazionamento.

Per veicoli con freno di stazionamento elettrico, tirare l'interruttore  per minimo un secondo fino a quando la spia di controllo  si illumina con luce fissa e viene inserito il

freno di stazionamento elettrico  
⇨ 112.

- Spegnerne il motore.
- Se il veicolo si trova su una superficie piana o in leggera salita, inserire la prima o posizionare la leva del cambio in posizione **P** prima di rimuovere la chiave di accensione o spegnere il quadro su veicoli con pulsante di accensione. Inoltre, in salita, girare le ruote anteriori nella direzione opposta rispetto al cordolo del marciapiede.

Se il veicolo si trova su una superficie piana o in leggera discesa, inserire la retromarcia o posizionare la leva del cambio in posizione **P** prima di rimuovere la chiave di accensione o spegnere il quadro su veicoli con pulsante di alimentazione. Inoltre, girare le ruote anteriori verso il cordolo del marciapiede.

- Chiudere i finestrini e il tettuccio apribile.
- Rimuovere la chiave di accensione dall'interruttore o spegnere il quadro su veicoli con pulsante di alimentazione. Ruotare il volante fino ad avvertire lo scatto di inserimento del bloccasterzo.

Nei veicoli con cambio automatico, la chiave può essere estratta solo se la leva del cambio è in posizione **P**.

Per veicoli con cambio manuale automatizzato, la chiave può essere rimossa solo dall'interruttore di accensione con freno di stazionamento inserito.

- Bloccare il veicolo con  sul telecomando.  
Attivare il sistema di allarme antifurto ⇨ 37.
- Le ventole di raffreddamento del motore potrebbero continuare a funzionare anche a motore spento ⇨ 227.

### Attenzione

Al fine di proteggere il turbocompressore, dopo aver viaggiato a un regime di giri del motore elevato o con elevati carichi sul motore, far girare brevemente il motore a carico ridotto o in folle per circa 30 secondi prima di spegnerlo.

Chiavi, serrature ⇨ 20, inattività del veicolo per un periodo di tempo prolungato ⇨ 226.

## Chiavi, portiere e finestrini

<b>Chiavi, serrature</b> .....	<b>20</b>
Chiavi .....	20
Telecomando .....	21
Sistema chiave elettronica .....	22
Impostazioni memorizzate .....	24
Chiusura centralizzata .....	24
Bloccaggio automatico .....	29
Sicure per bambini .....	30
<b>Portiere</b> .....	<b>31</b>
Vano di carico .....	31
<b>Sicurezza del veicolo</b> .....	<b>37</b>
Sistema di bloccaggio antifurto ..	37
Impianto di allarme antifurto .....	37
Dispositivo elettronico di bloccaggio motore .....	40
<b>Specchietti esterni</b> .....	<b>40</b>
Forma convessa .....	40
Regolazione elettrica .....	40
Specchietti pieghevoli .....	41
Specchietti riscaldati .....	41

<b>Specchietti interni</b> .....	<b>42</b>
Antiabbagliamento manuale .....	42
Antiabbagliamento automatico .....	42
<b>Finestrini</b> .....	<b>42</b>
Parabrezza .....	42
Finestrini ad azionamento manuale .....	43
Alzacristalli elettrici .....	43
Lunotto termico .....	45
Alette parasole .....	45
<b>Tetto</b> .....	<b>45</b>
Tettuccio apribile .....	45

## Chiavi, serrature

### Chiavi

#### Attenzione

Non attaccare oggetti pesanti o voluminosi alla chiave di accensione.

### Chiavi di ricambio

Il numero della chiave è specificato su un'etichetta staccabile.

Per ordinare una chiave di ricambio è necessario fornire il codice della chiave, in quanto è un componente del dispositivo elettronico di bloccaggio motore.

Serrature ⇨ 273, chiusura centralizzata ⇨ 24, avviamento del motore ⇨ 165.

Telecomando ⇨ 21.

Chiave elettronica ⇨ 22.

Il numero di codice dell'adattatore per i dadi di bloccaggio della ruota è specificato su una scheda. Deve essere indicato quando si ordina un adattatore sostitutivo.

Sostituzione della ruota ⇨ 264.

### Chiave con sezione ripiegabile



Premere il pulsante per estendere la sezione ripiegabile. Per ripiegare la chiave, premere prima il pulsante.

### Telecomando



Consente l'operatività delle funzioni seguenti mediante l'utilizzo dei tasti sul telecomando:

- chiusura centralizzata ⇨ 24
- sistema di bloccaggio antifurto ⇨ 37
- impianto di allarme antifurto ⇨ 37
- alzacristalli elettrici ⇨ 43
- tettuccio apribile ⇨ 45

Il telecomando ha una porta massima di 100 metri, ma potrebbe essere anche molto inferiore a causa di influssi

esterni. Il funzionamento viene confermato dai segnalatori di emergenza.

Maneggiare il telecomando con cura, proteggerlo dall'umidità e dalle temperature elevate e non azionarlo inutilmente.

### Sostituzione della batteria del telecomando

Sostituire la batteria non appena il raggio d'azione del telecomando inizia a ridursi.



Le batterie non devono essere smaltite con i rifiuti domestici. Ma presso gli appositi centri di raccolta e riciclaggio.

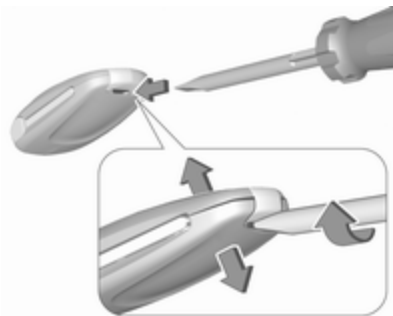

1. Inserire il cacciavite con testa piatta nella fessura e staccare il coperchio posteriore del telecomando ruotando leggermente il cacciavite.
2. Rimuovere e sostituire la batteria. Usare CR 2032 o batteria equivalente. Prestare attenzione alla posizione d'installazione.
3. Inserire il coperchio posteriore nell'area della parte metallica della chiave, ripiegare e chiudere.

### Sincronizzazione del telecomando

Dopo aver sostituito la batteria, sbloccare la portiera inserendo la chiave nella serratura della portiera del conducente. Il telecomando verrà sincronizzato all'inserimento dell'accensione.

### Guasto

Se il telecomando non agisce sulla chiusura centralizzata, la causa potrebbero essere una tra le seguenti:

- Guasto del radiotelecomando.
- Superamento del limite.
- La tensione della batteria è troppo bassa.
- Azionamento frequente e ripetuto del telecomando al di fuori del raggio d'azione, che richiede la risincronizzazione.

- Sovraccarico della chiusura centralizzata a causa di azionamenti frequenti, che provoca brevi interruzioni dell'alimentazione.
- Interferenza da onde radio di potenza superiore provenienti da altre fonti.

Sblocco manuale ⇨ 24.

### Sistema chiave elettronica

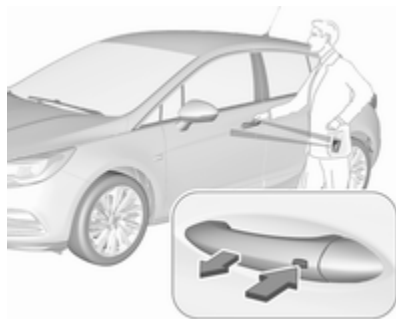



Consente un funzionamento senza chiave delle seguenti funzioni:

- chiusura centralizzata ⇨ 24
- portellone posteriore elettrico ⇨ 31
- commutatore di accensione inserito e avviamento del motore ⇨ 165

È sufficiente che il conducente abbia con sé la chiave elettronica.

Inoltre, la chiave elettronica include la funzionalità del telecomando ⇨ 21.

Maneggiare il telecomando con cura, proteggerlo dall'umidità e dalle temperature elevate e non azionarlo inutilmente.

#### Avviso

Non collocare la chiave elettronica nel vano di carico o davanti al Visualizzatore Info.

### Sostituzione della batteria della chiave elettronica

Sostituire la batteria non appena si osservano anomalie nel funzionamento del sistema o il raggio d'azione inizia a ridursi. La necessità di sostit

uzione delle batterie viene indicata da un messaggio del Driver Information Center ⇨ 125.



Le batterie non devono essere smaltite con i rifiuti domestici. Ma presso gli appositi centri di raccolta e riciclaggio.

Per sostituire:



1. Premere il pulsante sul retro della chiave elettronica ed estrarre la parte metallica della chiave dall'alloggiamento.



2. Inserire di nuovo la parte metallica della chiave di circa 6 mm e girare la chiave per aprire l'alloggiamento. Inserendo la chiave più a fondo si potrebbe danneggiare l'alloggiamento.
3. Rimuovere e sostituire la batteria. Usare CR 2032 o batteria equivalente. Prestare attenzione alla posizione d'installazione.
4. Chiudere l'alloggiamento e inserire la parte metallica della chiave.

Le batterie non devono essere smaltite con i rifiuti domestici. Ma presso gli appositi centri di raccolta e riciclaggio.

### Sincronizzazione chiave elettronica

La chiave elettronica si sincronizza automaticamente durante ogni procedura di avviamento.

### Guasto

Se il telecomando non agisce sulla chiusura centralizzata o non è possibile avviare il motore, le cause potrebbero essere le seguenti:

- Guasto nella chiave elettronica.
- La chiave elettronica è al di fuori del raggio d'azione.
- La tensione della batteria è troppo bassa.
- Sovraccarico della chiusura centralizzata a causa di azionamenti frequenti, che provoca brevi interruzioni dell'alimentazione.
- Interferenza da onde radio di potenza superiore provenienti da altre fonti.

Per eliminare la causa del guasto, modificare la posizione della chiave elettronica.

Sblocco manuale ⇨ 24.

### Impostazioni memorizzate

Ogni qualvolta il quadro è spento, le impostazioni seguenti sono memorizzate automaticamente dal gruppo del telecomando o dalla chiave elettronica:

- climatizzatore automatico
- illuminazione
- sistema Infotainment
- chiusura centralizzata
- impostazione modalità Sport
- impostazioni Comfort

Le impostazioni salvate vengono utilizzate automaticamente la volta successiva in cui si accende il quadro con la chiave memorizzata del telecomando ⇨ 163 o la chiave elettronica ⇨ 22.

Una condizione necessaria è che **Personalizzazione del conducente** sia attivata nelle impostazioni personali del Visualizzatore Info. Questo

deve essere effettuato per ogni telecomando o chiave elettronica utilizzati. Il cambiamento di stato è disponibile solo dopo aver bloccato e sbloccato le portiere del veicolo.

La posizione di memoria assegnata del sedile elettrico viene richiamata automaticamente all'accensione del quadro e all'attivazione di **Richiamo memoria automatico** nel

Visualizzatore Info per il controllo remoto memorizzato o la chiave elettronica.

Sedile elettrico ⇨ 52.

Personalizzazione del veicolo ⇨ 127.

### Chiusura centralizzata

Serve a sbloccare e bloccare portiere, il vano di carico e lo sportellino del carburante.

Tirando una delle maniglie interne delle portiere si sblocca la serratura della rispettiva portiera. Tirando la maniglia di nuovo si apre la portiera.

**Avviso**

Dopo un incidente nel quale si siano attivati gli airbag o i pretensionatori, le portiere del veicolo vengono automaticamente sbloccate.



**Avviso**

Trascorso un breve lasso di tempo dal momento dello sbloccaggio tramite telecomando, le serrature si bloccano nuovamente se, nel frattempo, nessuna portiera viene aperta. Un prerequisito è che l'impostazione sia attivata nella personalizzazione del veicolo ⇨ 127.

**Funzionamento del telecomando****Sbloccaggio**

Premere .

La modalità di sbloccaggio può essere impostata nel menù di personalizzazione del veicolo nel Visualizzatore Info. Si possono selezionare due impostazioni:

- Tutte le portiere, il vano di carico e lo sportello di rifornimento carburante si sbloccheranno premendo  una volta.
- Solo la portiera del conducente, il vano di carico e lo sportello di rifornimento carburante si sbloccheranno premendo  una volta. Per sbloccare tutte le portiere, premere due volte .

Selezionare l'impostazione pertinente in **Impostaz.**, ➔ **Veicolo** nel Visualizzatore Info.

Visualizzatore Info ⇨ 123.

Personalizzazione del veicolo ⇨ 127.

L'impostazione può essere memorizzata per il telecomando in uso. Impostazioni memorizzate ⇨ 24.

Sbloccaggio e apertura del portellone posteriore ⇨ 31.

**Bloccaggio**

Chiudere le portiere, il vano di carico e lo sportellino del carburante.



Premere .

Se la portiera del conducente non è chiusa correttamente, la chiusura centralizzata non funziona.

**Conferma**

Il funzionamento della chiusura centralizzata è confermato dai segnalatori di emergenza. Un prerequisito è che l'impostazione sia attivata nella personalizzazione del veicolo ⇨ 127.

### Funzionamento del sistema chiave elettronica

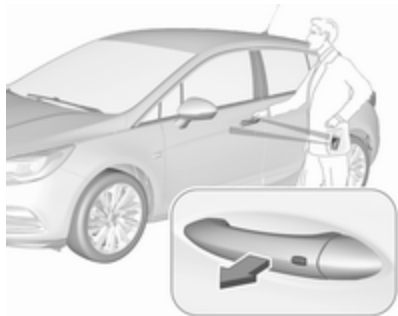

La chiave elettronica deve trovarsi all'esterno del veicolo, in un raggio d'azione di ca un metro dal lato portiera in questione.

### Sbloccaggio



Preme il pulsante sulla maniglia esterna della relativa portiera e tirare la maniglia.

La modalità di sbloccaggio può essere impostata nel menù di personalizzazione del veicolo nel Visualizzatore Info. Si possono selezionare due impostazioni:

- Tutte le portiere, il vano di carico e lo sportello del rifornimento carburante si sbloccheranno premendo una volta il pulsante su una qualsiasi maniglia esterna.
- Solo la portiera del conducente, il vano di carico e lo sportello di rifornimento carburante si sbloccheranno premendo una volta il tasto sulla maniglia esterna della portiera del conducente. Per sbloccare tutte le portiere, premere due volte il pulsante.

Le impostazioni possono essere modificate nel menu **Impostaz.** del Visualizzatore Info. Personalizzazione del veicolo ⇨ 127.

## Bloccaggio



Premere il pulsante su una qualsiasi maniglia della portiera esterna.

Tutte le portiere, il vano di carico e lo sportello di rifornimento carburante si bloccheranno.

Il sistema si blocca se si verifica una delle seguenti situazioni:

- Sono trascorsi più di cinque secondi dallo sblocco.
- Il pulsante su una maniglia esterna è stato premuto due volte entro cinque secondi per sbloccare il veicolo.
- Una portiera qualsiasi è stata aperta e tutte le portiere sono ora chiuse.

Se la portiera del conducente non è chiusa correttamente, la chiave elettronica rimane nel veicolo o l'accensione non è spenta, la chiusura non sarà consentita e un segnale acustico viene emesso tre volte.

Se nel veicolo erano presenti due o più chiavi elettroniche e l'accensione è stata inserita, le portiere del veicolo vengono bloccate se solo una chiave elettronica è rimossa dal veicolo.

### Sbloccaggio e apertura del portellone posteriore

Il portellone posteriore può essere sbloccato e aperto senza l'utilizzo delle mani, muovendo il piede sotto il paraurti posteriore o premendo il ta-

sto a sfioramento sotto l'emblema del marchio quando la chiave elettronica si trova entro il raggio di portata. Le portiere rimangono bloccate. Vano di carico ⇨ 31.

### Funzionamento con pulsanti sulla chiave elettronica



La chiusura centralizzata può essere azionata anche mediante i pulsanti presenti sulla chiave elettronica.

Premere  per sbloccare.

Premere  per bloccare.

Premere due volte  per sbloccare e aprire solo il portellone posteriore elettrico.

Funzionamento del telecomando  
 ⇨ 24.

### Chiusura passiva

Bloccaggio automatico ⇨ 29.

### Conferma

Il funzionamento della chiusura centralizzata è confermato dai segnalatori di emergenza. Un prerequisito è che l'impostazione sia attivata nella personalizzazione del veicolo ⇨ 127.

### Pulsanti della chiusura centralizzata

Blocca o sblocca tutte le portiere, il vano di carico e lo sportello del rifornimento carburante dall'abitacolo mediante un interruttore nel pannello della portiera del conducente.



Premere  per bloccare.

Premere  per sbloccare.

### Funzionamento con la chiave in caso di guasto della chiusura centralizzata

In caso di un guasto, ad esempio la batteria del veicolo o la batteria del controllo remoto o della chiave elettronica sono scariche, la portiera del conducente può essere bloccata o sbloccata con la chiave meccanica.

La serratura nella portiera del conducente è coperta da una protezione.



**Telecomando:** per rimuovere la protezione, inserire la chiave nel vano sul fondo del tappo e ruotare la chiave verso l'alto.

Chiavi ⇨ 20.

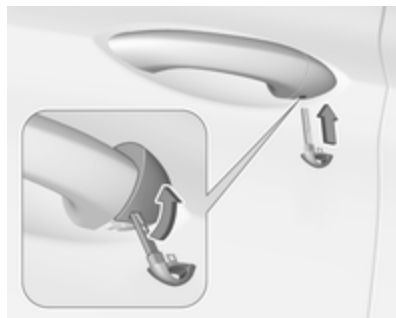

**Chiave elettronica:** per rimuovere la protezione, premere il pulsante sul retro ed estrarre la parte metallica della chiave dall'alloggiamento. Inserire la chiave nel vano sul fondo della protezione e ruotare la chiave verso l'alto.

Sistema chiave elettronica ⇨ 22.

### Sblocco manuale



Sbloccare manualmente la portiera del conducente inserendo e ruotando la chiave nella serratura.

Le altre portiere possono essere aperte tirando la maniglia interna due volte o premendo  nel pannello della portiera del conducente. Il vano di ca-

rico e lo sportellino di rifornimento carburante probabilmente non si sbloccheranno.

Accendendo il quadro si disattiva il sistema di bloccaggio antifurto.

### Blocco manuale



Spingere la manopola di bloccaggio interna di tutte le portiere tranne quella del lato guida o premere  nel pannello della portiera del conducente. Quindi chiudere la portiera del conducente e bloccarla dall'esterno ruotando la chiave nella serratura. Lo sportellino di rifornimento carburante e il portellone posteriore probabilmente non si bloccheranno.

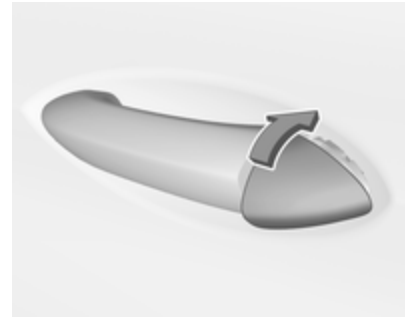

Dopo il bloccaggio, coprire la serratura con la protezione: inserire la protezione con il lato inferiore nelle cavità, ruotare e spingere la protezione fino al suo innesto nel lato superiore.

### Bloccaggio automatico

#### Bloccaggio automatico dopo l'avviamento

Questa funzione di sicurezza può essere configurata in modo da bloccare automaticamente tutte le portiere, il vano di carico e lo sportellino del carburante dopo la partenza e al superamento di una certa velocità.

Da fermi dopo la guida, il veicolo si sblocca automaticamente non appena la chiave è rimossa dal commutatore di accensione o con il sistema chiave elettronica quando l'accensione è spenta.

L'attivazione o la disattivazione del blocco automatico può essere impostata nel menù **Impostaz.**, **Veicolo** nel Visualizzatore Info.

Visualizzatore Info ⇨ 123.

Personalizzazione del veicolo ⇨ 127.

È possibile salvare l'impostazione per il telecomando o per la chiave elettronica in uso ⇨ 24.

### Ribloccaggio automatico dopo lo sbloccaggio

Questa funzione può essere configurata per bloccare automaticamente tutte le portiere, il vano di carico e lo sportellino di rifornimento del carburante poco dopo lo sbloccaggio con il telecomando o la chiave elettronica, purché nessuna portiera sia stata aperta.

L'attivazione o la disattivazione del ribloccaggio automatico può essere impostata nel menù **Impostaz.**, **Veicolo** nel Visualizzatore Info.

Visualizzatore Info ⇨ 123.

Personalizzazione del veicolo ⇨ 127.



È possibile salvare l'impostazione per il telecomando o per la chiave elettronica in uso ⇨ 24.

### Chiusura passiva

Su veicoli con sistema chiave elettronica, questa funzione blocca automaticamente il veicolo dopo qualche secondo se una chiave elettronica è stata riconosciuta in precedenza all'interno del veicolo, tutte le portiere sono state chiuse e la chiave elettronica non è lasciata all'interno del veicolo.

Se la chiave elettronica resta nel veicolo o il quadro non è spento, il blocco passivo non sarà consentito.

Se nel veicolo erano presenti due o più chiavi elettroniche e l'accensione è stata inserita, la funzione blocca il veicolo se solo una chiave elettronica è rimossa dal veicolo.

È possibile disabilitare la chiusura passiva premendo  per qualche secondo con una portiera aperta. Rimane disabilitato finché si preme  o all'accensione del quadro.

L'attivazione o la disattivazione del blocco passivo può essere impostata nel menù **Impostaz.**, **Veicolo** nel Visualizzatore Info.

Visualizzatore Info ⇨ 123.

Personalizzazione del veicolo ⇨ 127.

L'impostazione può essere memorizzata per la chiave elettronica in uso ⇨ 24.

### Sicure per bambini





**⚠Avvertenza**

Azionare la sicura per bambini quando i sedili posteriori sono occupati da bambini.

Muovere in avanti il perno nella portiera posteriore. La portiera non può essere aperta dall'interno.

Per disattivare, muovere il perno verso la posizione posteriore.

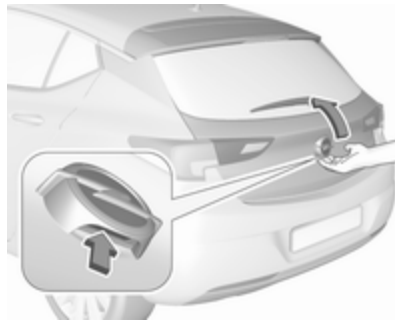
**Portiere****Vano di carico****Portellone posteriore****Apertura****Due volumi a 5 porte**

Dopo lo sblocco, premere l'interruttore a sfioramento sotto l'emblema del marchio e aprire il portellone posteriore.

**Sports Tourer**

Dopo lo sblocco, premere l'interruttore a sfioramento sotto la modanatura del portellone posteriore e aprire il portellone posteriore manualmente.

Chiusura centralizzata ⇨ 24.

## Chiusura



Usare una delle maniglie interne.

Non spingere l'interruttore con tasto a sfioro durante la chiusura in quanto sbloccherà di nuovo il portellone posteriore.

Chiusura centralizzata ⇨ 24.



## Portellone posteriore elettrico

 **Avvertenza**

Prestare attenzione durante il funzionamento del portellone elettrico: comporta infatti il rischio di lesioni, soprattutto per i bambini.

Osservare attentamente i componenti in movimento durante l'azionamento e verificare che nulla rimanga incastrato durante il movimento e nessuno si trovi nella zona operativa.

Il portellone posteriore elettrico può essere azionato nei seguenti modi:

- Premendo due volte  sulla chiave elettronica.
- Azionamento senza mani con sensore di movimento sotto il parrucchi posteriore.
- L'interruttore a sfioramento sotto la modanatura esterna del portellone posteriore e  nel portellone aperto.
- L'interruttore  all'interno della portiera del conducente.

Nelle vetture con cambio automatico il portellone può essere aperto solo quando l'automobile è ferma e la leva del cambio automatico in posizione di parcheggio **P**.

Durante il funzionamento del portellone posteriore, gli indicatori di direzione lampeggiano e si attiva una segnalazione acustica.

**Avviso**

Azionando il portellone elettrico non si agisce sulla chiusura centralizzata. Per aprire il portellone posteriore con il pulsante sulla chiave elettronica, o con l'interruttore a sfioramento sotto la modanatura del portellone posteriore o mediante azionamento a mani libere, non è necessario sbloccare le portiere del veicolo. Un prerequisito è che la chiave elettronica si trovi esternamente al veicolo, entro un raggio di portata di circa un metro dal portellone posteriore.

Non lasciare la chiave elettronica nel vano di carico.

Bloccare le portiere del veicolo dopo la chiusura se non lo si era fatto in precedenza.

Chiusura centralizzata ⇨ 24.

### Azionamento con la chiave elettronica



Premere due volte  per aprire o chiudere il portellone posteriore.

### Azionamento senza mani con sensore di movimento sotto il paraurti posteriore



Per aprire o chiudere il portellone posteriore, muovere avanti e indietro il piede sotto il paraurti posteriore nell'area indicata in figura. Se il veicolo è dotato di Sistema di ausilio al parcheggio, l'area è riconoscibile sotto il sensore indicato. Non mantenere il piede in tale posizione troppo a lungo o non muoverlo troppo lentamente sotto il paraurti. La chiave elettronica deve trovarsi all'esterno del veicolo, in un raggio d'azione di ca un metro dal portellone posteriore.

### Pericolo

Non toccare parti sotto al veicolo durante l'azionamento a mani libere. Pericolo di lesioni dovute alle parti molto calde.

### Azionamento con l'interruttore a sfioramento posizionato sotto la modanatura esterna del portellone posteriore



Per aprire il portellone, premere l'interruttore a sfioramento sotto la modanatura del portellone fino a quando il portellone inizia ad aprirsi. Se le portiere del veicolo sono chiuse, la

chiave elettronica deve trovarsi all'esterno del veicolo, in un raggio d'azione di ca un metro dal portellone posteriore.



Per chiuderlo, premere  nel portellone aperto fino a quando il portellone posteriore comincia a muoversi.



### Azionamento con l'interruttore posizionato all'interno della portiera del conducente



Premere  all'interno della portiera del conducente fino a quando il portellone posteriore inizia ad aprirsi o chiudersi.

### Arresto o cambio di direzione del portellone

Arrestare immediatamente il movimento del portellone posteriore:

- premere  una volta sulla chiave elettronica, oppure
- premere l'interruttore a sfioramento sotto la modanatura esterna del portellone posteriore, oppure
- premere  sul portellone posteriore aperto, oppure
- premere  all'interno della portiera del conducente.

Premendo di nuovo uno degli interruttori si invertirà la direzione di movimento.

### Modalità operative

Il portellone elettrico dispone di tre modalità operative, comandate dall'interruttore  nella portiera del conducente. Ruotare l'interruttore per variare modalità operativa:



- Modalità normale **MAX**: Il portellone elettrico si apre completamente.
- Modalità intermedia **3/4**: Il portellone elettrico si apre a un'altezza intermedia regolabile.
- Modalità **Off**: Il portellone posteriore può essere azionato solo manualmente.

#### Regolazione dell'altezza di apertura in modalità intermedia

1. Ruotare l'interruttore della modalità operativa su **3/4**.
2. Aprire il portellone elettrico con uno degli interruttori preposti.

3. Arrestare il movimento all'altezza richiesta premendo uno degli interruttori preposti. Se necessario, portare manualmente il portellone, non in movimento, nella posizione richiesta.



4. Premere e tenere premuto il pulsante  all'interno del portellone aperto per tre secondi.

#### Avviso

L'altezza di apertura deve essere programmata da terra.

L'emissione di un segnale acustico indica la nuova impostazione e gli indicatori di direzione lampeggeranno.

L'altezza ridotta può solo impostare un angolo di apertura superiore a 30°.

Ruotando la manopola di regolazione nella portiera del conducente sulla modalità intermedia **3/4**, il portellone elettrico si arresterà alla nuova posizione di apertura.

Il portellone può solo essere mantenuto aperto se viene superata un'altezza minima (angolo minimo di apertura da 30°). Al di sotto di tale altezza non è possibile programmare alcuna altezza di apertura.

#### Funzione di sicurezza

Se il portellone elettrico dovesse rilevare un ostacolo durante il movimento di apertura o chiusura, si muoverà automaticamente in direzione opposta di qualche centimetro. In caso di rilevamento di più ostacoli in un unico ciclo di funzionamento, questa funzione verrà disattivata. Consentendo esclusivamente l'apertura o la chiusura manuale del portellone.

Il portellone elettrico è dotato ai lati di sensori antischiacciamento. Se i sensori rilevano ostacoli tra il portellone e

il telaio, il portellone si apre fino a nuova attivazione o alla sua chiusura manuale.

La funzione di sicurezza viene indicata da una segnalazione acustica.

Eliminare gli ostacoli prima di riprendere il regolare funzionamento.

Se la vettura dispone di un dispositivo di traino installato in fabbrica e c'è un rimorchio collegato elettricamente, il portellone posteriore elettrico si può aprire solo con l'interruttore touchpad o chiudere con  nel portellone aperto. Accertarsi che non vi siano ostacoli nella zona di manovra.

### Sovraccarico

Se il portellone posteriore elettrico viene azionato ripetutamente a brevi intervalli, la funzione viene disabilitata per un certo periodo di tempo. Muovere il portellone posteriore manualmente in posizione finale per reimpostare il sistema.

### Indicazioni generali sull'uso del portellone

#### Pericolo

Non viaggiare con il portellone posteriore aperto o socchiuso, per esempio per trasportare oggetti voluminosi, altrimenti potrebbero entrare nell'abitacolo gas di scarico tossici, inodori e invisibili, e causare perdita di coscienza e persino la morte.

#### Attenzione

Prima di aprire il portellone, controllate se vi siano impedimenti nella parte alta, come ad es. la portiera di un garage, al fine di evitare danni al portellone. Controllare sempre la zona operativa sopra e dietro il portellone posteriore.

### Avviso

L'installazione sul portellone posteriore di accessori pesanti può comprometterne la capacità di rimanere aperto.

### Avviso

Se il livello di carica della batteria è basso, il funzionamento elettrico del portellone viene disattivato. In questo caso, il portellone posteriore potrebbe persino non essere azionabile manualmente.

### Avviso

Con il portellone elettrico disabilitato e tutte le portiere sbloccate, il portellone può essere azionato solo manualmente. In questo caso, la chiusura manuale del portellone richiederà l'applicazione di una forza notevolmente superiore.

### Avviso

A temperatura esterne basse il portellone posteriore potrebbe non aprirsi completamente da solo. In tal caso sollevare manualmente il portellone fino alla sua normale posizione finale.

## Sicurezza del veicolo

### Sistema di bloccaggio antifurto

#### ⚠ Avvertenza

Non utilizzare il sistema se vi sono persone all'interno del veicolo, in quanto le portiere non possono essere sbloccate dall'interno.

Il sistema blocca tutte le portiere, e per poter essere attivato è necessario che tutte le portiere siano chiuse.

Se l'accensione è inserita, per poter attivare il sistema di bloccaggio antifurto occorre aprire e chiudere una volta la portiera del conducente.

Sbloccando il veicolo si disattiva il sistema meccanico di bloccaggio antifurto. Ciò non è possibile con il pulsante della chiusura centralizzata.

#### Attivazione



Premere due volte  sul telecomando entro cinque secondi.

### Impianto di allarme antifurto

L'impianto di allarme antifurto è combinato con il sistema di bloccaggio antifurto.

Esso controlla:

- portiere, portellone, cofano
- abitacolo comprensivo del vano di carico adiacente
- inclinazione del veicolo, per esempio se viene sollevato
- accensione

#### Attivazione

Tutte le portiere devono essere chiuse e la chiave elettronica del sistema a chiave elettronica non deve rimanere nel veicolo. Altrimenti è impossibile attivare il sistema.

- Telecomando: attivazione automatica 30 secondi dopo la chiusura del veicolo premendo  una volta.
- Sistema della chiave elettronica: attivazione automatica 30 secondi dopo la chiusura del veicolo premendo il tasto su una qualsiasi maniglia esterna delle portiere.



- Telecomando o chiave elettronica: direttamente premendo  due volte entro cinque secondi.
- Sistema chiave elettronica con chiusura passiva abilitata: attivato brevemente dopo la chiusura passiva.



### Avviso

L'apporto di modifiche all'interno del veicolo, come ad esempio l'uso di coprisedili e l'abbassamento dei finestrini o l'apertura del tettuccio apribile, può compromettere la funzionalità di controllo dell'abitacolo.

### Attivazione senza controllo dell'abitacolo e dell'inclinazione del veicolo



Disattivare la funzione di controllo dell'abitacolo e dell'inclinazione del veicolo se persone o animali sono all'interno del veicolo a causa dei forti segnali a ultrasuoni e della possibile attivazione dell'allarme provocata dai movimenti. Disattivare anche se il veicolo viene trasportato su un traghetto o su un treno.

1. Chiudere il portellone, il cofano motore, il tettuccio apribile e i finestrini.
2. Premere . Il LED nel pulsante  si accende per dieci minuti al massimo.
3. Chiudere le portiere.
4. Attivare l'impianto di allarme anti-furto.

Il messaggio di stato viene visualizzato nel Driver Information Centre.

### LED di stato



Il LED di stato è integrato nel sensore nella parte superiore del quadro strumenti.



Stato durante i primi 30 secondi di attivazione del sistema di allarme antifurto:

- LED acceso : test, ritardo di allarme
- Lampeggio rapido del LED : portiere, portellone o cofano non completamente aperti o chiusi, oppure sistema guasto

Stato dopo aver attivato il sistema:

Lampeggio lento del LED : il sistema è attivato

In caso di guasti, rivolgersi ad un'officina.

### Disattivazione

Telecomando: Sbloccando le serrature del veicolo premendo  si disattiva l'impianto di allarme antifurto.



Sistema chiave elettronica: Sbloccando il veicolo mediante il pulsante su qualunque maniglia esterna della portiera disattiva l'impianto di allarme antifurto.

La chiave elettronica deve trovarsi all'esterno del veicolo, in un raggio d'azione di ca un metro dal lato portiera in questione.

Il sistema non è disattivato sbloccando la portiera del conducente con la chiave o con il tasto della chiusura centralizzata nell'abitacolo.

### Allarme

Quando scatta, l'avvisatore acustico d'allarme entra in funzione e le luci di emergenza lampeggiano contemporaneamente. Il numero e la durata dell'allarme è stabilito dalla legge.

È possibile disattivare l'impianto di allarme antifurto premendo , premendo l'interruttore sulla maniglia della portiera con sistema chiave elettronica o attivando l'accensione.

I segnalatori di emergenza indicano che un allarme è scattato e non è stato interrotto dal conducente. Lampeggeranno velocemente per tre volte la volta successiva in cui il veicolo verrà sbloccato con il telecomando. Inoltre, il Driver Information Centre visualizza un messaggio di avvertimento dopo aver attivato l'accensione.

Messaggi del veicolo ⇨ 125.

Se si deve scollegare la batteria del veicolo (ad esempio per interventi di manutenzione), è necessario disattivare la sirena dell'allarme come segue: attivare e poi disattivare l'accensione, poi scollegare la batteria del veicolo entro 15 secondi.

## Dispositivo elettronico di bloccaggio motore

Il sistema fa parte del blocchetto di accensione e controlla se il veicolo può essere avviato con la chiave in uso.

Il dispositivo elettronico di bloccaggio motore viene attivato automaticamente quando si estrae la chiave dall'interruttore di accensione.

Se la spia  lampeggia mentre l'accensione è inserita, significa che è presente un guasto nel sistema, e il motore non può essere avviato. Disinserire l'accensione e ripetere il tentativo di avviamento.

Se la spia  continua a lampeggiare, provare ad avviare il motore con la chiave di riserva e rivolgersi ad un'officina.

### Avviso

I tag dell'identificazione di frequenza radio (RFID) possono causare interferenza con la chiave. Non posizionarlo vicino alla chiave quando si avvia il veicolo.

### Avviso

Il dispositivo elettronico di bloccaggio motore non blocca le portiere. Ricordare pertanto di completare il bloccaggio e di attivare l'impianto di allarme antifurto prima di lasciare la vettura ⇨ 24, ⇨ 37.

Spia  ⇨ 115.

## Specchietti esterni

### Forma convessa

Lo specchietto esterno convesso sul lato di guida comprende una zona non sferica e riduce gli angoli morti. La forma dello specchietto fa apparire gli oggetti più piccoli, cosa che può compromettere la capacità di valutare le distanze.

Allarme angolo morto laterale ⇨ 205.

### Regolazione elettrica

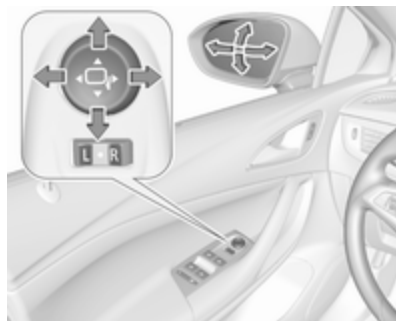

Selezionare lo specchietto esterno in questione commutando il comando verso sinistra (**L**) o destra (**R**). Quindi agire sul comando per regolare lo specchietto.

In posizione ● non viene selezionato alcuno specchietto.

## Specchietti pieghevoli



Per la sicurezza dei pedoni, gli specchietti retrovisori esterni fuoriescono dalla normale posizione di montaggio se vengono colpiti con forza sufficiente. Per riposizionare lo spec-

chietto è sufficiente esercitare una leggera pressione sul corpo dello stesso.

## Ripiegamento elettrico



Commutare il comando in posizione ●, quindi premere il comando ▾ verso il basso. Entrambi gli specchietti esterni si ripiegano.

Premere nuovamente il comando verso il basso - entrambi gli specchietti esterni tornano nella posizione originale.

Se uno specchietto ripiegato elettricamente viene esteso manualmente, premendo l'apposito comando si estende elettricamente solo l'altro specchietto.

## Specchietti riscaldati



Azionato premendo .

Il riscaldamento funziona finché il motore è acceso, e viene disattivato automaticamente dopo un breve tempo.

## Specchietti interni

### Antiabbagliamento manuale



Per ridurre l'abbagliamento, regolare la leva nella parte inferiore del corpo dello specchietto.

### Antiabbagliamento automatico



Di notte riduce automaticamente l'effetto abbagliante dei fari delle vetture che seguono.

## Finestrini

### Parabrezza

#### Adesivi sul parabrezza

Non applicare adesivi, come i bollini autostradali, sul parabrezza nella zona dello specchietto interno. Altrimenti la zona di rilevamento del sensore e l'area di visibilità della telecamera nell'alloggiamento dello specchietto potrebbero essere ristrette.

#### Sostituzione del parabrezza

##### Attenzione

Se il veicolo è dotato di sensore della telecamera anteriore per i sistemi di assistenza al conducente, è molto importante che l'eventuale sostituzione del parabrezza venga eseguita con cautela seguendo le specifiche Opel. Diversamente questi sistemi potrebbero non funzionare regolarmente, con il rischio di un comportamento e/o messaggi inaspettati da tali sistemi.

## Finestrini ad azionamento manuale

I finestrini delle portiere possono essere aperti o chiusi con le apposite manovelle.

## Alzacristalli elettrici

### ⚠Avvertenza

Prestare attenzione durante il funzionamento degli alzacristalli elettrici: comporta infatti il rischio di lesioni, soprattutto per i bambini.

Se sui sedili posteriori sono seduti dei bambini, attivare il sistema di sicurezza per bambini che blocca gli alzacristalli elettrici.

Durante la chiusura dei finestrini, controllare che nulla rimanga incastrato tra di essi durante il loro movimento.

Inserire l'accensione per azionare gli alzacristalli elettrici. Funzione di mantenimento dell'alimentazione elettrica disattivata ↪ 165.



Azionare l'interruttore del finestrino desiderato, premendolo per abbassare il finestrino o tirandolo per sollevarlo.

Premere o tirare leggermente l'interruttore fino al primo scatto: il finestrino si solleva o si abbassa finché l'interruttore viene azionato.

Premere o tirare con decisione l'interruttore fino al secondo scatto, quindi rilasciarlo: il finestrino si solleva o si abbassa automaticamente con la funzione di sicurezza abilitata. Per arrestare il movimento del finestrino, azionare ancora una volta l'interruttore nella stessa direzione.

## Funzione di sicurezza



Se durante il sollevamento automatico del finestrino il vetro incontra resistenza nella metà superiore del finestrino stesso, l'operazione viene automaticamente interrotta e il finestrino viene riabbassato.

## Funzione di override di sicurezza

In caso di difficoltà di chiusura dovute a gelo o simili, attivare l'accensione, poi tirare l'interruttore fino al primo scatto e trattenerlo. Il finestrino si solleva senza la funzione di sicurezza abilitata. Per arrestare il movimento, rilasciare l'interruttore.

### Sistema di sicurezza bambini per i finestrini posteriori





Premere  per disattivare gli alzacristalli elettrici delle portiere posteriori; il LED si accende. Per riattivare gli alzacristalli elettrici premere nuovamente l'interruttore .

### Azionamento dei finestrini dall'esterno del veicolo

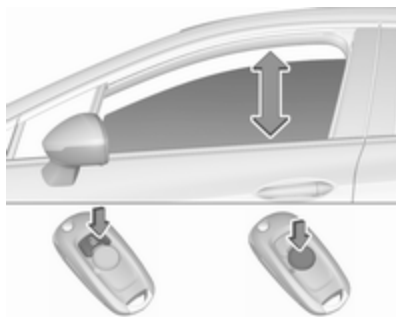
I finestrini possono essere azionati a distanza dall'esterno del veicolo.



Per aprire i finestrini tenere premuto .

Per chiudere i finestrini tenere premuto .

Per arrestare il movimento, rilasciare il pulsante.

Se i finestrini sono completamente aperti o chiusi, i segnalatori di emergenza lampeggeranno due volte.

### Sovraccarico

Azionando ripetutamente e frequentemente gli alzacristalli, l'alimentazione elettrica viene brevemente interrotta.

### Inizializzazione degli alzacristalli elettrici

Se non è possibile chiudere i finestrini automaticamente (ad es. dopo aver scollegato la batteria del veicolo), il Driver Information Centre visualizza un messaggio di avvertimento.

Messaggi del veicolo ⇨ 125.

Attivare l'elettronica dei finestrini come segue:

1. Chiudere le portiere.
2. Inserire l'accensione.
3. Tirare l'interruttore fino a quando il cristallo non è chiuso e continuare a tirare per altri due secondi.
4. Spingere l'interruttore fino a quando il finestrino non è completamente aperto e continuare a spingere per altri due secondi.
5. Ripetere l'operazione per ciascun finestrino.

## Lunotto termico



Azionato premendo .

Il riscaldamento funziona finché il motore è acceso, e viene disattivato automaticamente dopo un breve tempo.

## Alette parasole

Le alette parasole possono essere abbassate o spostate di lato per proteggersi dall'abbagliamento.

Qualora le alette parasole siano provviste di specchietti di cortesia integrati, durante la guida è consigliabile chiudere i coprispecchietti.

Il lato interno dell'aletta parasole ospita un portabiglietti.

## Tetto

### Tettuccio apribile

#### Avvertenza



Prestare attenzione durante il funzionamento del tettuccio: comporta infatti il rischio di lesioni, soprattutto per i bambini.



Durante il funzionamento delle parti mobili, controllare che nulla rimanga incastrato durante il loro movimento.

Inserire l'accensione per azionare il tettuccio apribile.





## Apertura/chiusura

Premere delicatamente  o  fino al primo scatto: il tettuccio apribile viene aperto o chiuso finché l'interruttore viene azionato.

Premere con decisione  o  fino al secondo scatto e poi rilasciarlo: la tendina parasole si apre o si chiude automaticamente. Durante la chiusura, la funzione di sicurezza è abilitata. Per arrestare il movimento, azionare nuovamente l'interruttore.

## Sollevamento/chiusura

Premere  o : il tettuccio apribile si solleva o si chiude automaticamente. Durante la chiusura, la funzione di sicurezza è abilitata.

## Tendina parasole

La tendina parasole è azionata manualmente.

Sollevarla o abbassarla facendola scorrere. Quando il tettuccio apribile è aperto, la tendina parasole è sempre aperta.

## Indicazioni generali

### Funzione di sicurezza

Se durante la chiusura automatica il tettuccio apribile incontra una resistenza, l'operazione viene immediatamente interrotta e il tettuccio apribile viene riaperto.

### Funzione di override di sicurezza

In caso di difficoltà di chiusura, ad es. dovute al gelo, tenere premuto l'interruttore  fino al secondo scatto. Il tettuccio apribile si chiude con la funzione di sicurezza disabilitata. Per arrestare il movimento, rilasciare l'interruttore.

### Chiusura del tettuccio apribile dall'esterno

Il tettuccio apribile può essere chiuso a distanza dall'esterno del veicolo.



Per chiudere il tettuccio tenere premuto .

Rilasciare il pulsante per arrestare il movimento.

### Inizializzazione dopo un guasto elettrico

Dopo un guasto elettrico, l'utilizzo del tettuccio apribile potrebbe essere limitato. Far inizializzare il sistema dalla propria officina di fiducia.



## Sedili, sistemi di sicurezza

<b>Poggiatesta</b> .....	<b>47</b>
<b>Sedili anteriori</b> .....	<b>49</b>
Posizione dei sedili .....	49
Regolazione manuale dei sedili .....	50
Regolazione dei sedili elettrici ...	52
Bracciolo .....	55
Riscaldamento .....	56
Ventilazione .....	56
Massaggio .....	57
<b>Sedili posteriori</b> .....	<b>57</b>
Bracciolo .....	57
Riscaldamento .....	57
<b>Cinture di sicurezza</b> .....	<b>58</b>
Cintura di sicurezza a tre punti di ancoraggio .....	59
<b>Sistema airbag</b> .....	<b>60</b>
Sistema airbag frontale .....	63
Sistema airbag laterale .....	64
Sistema airbag a tendina .....	65
Disattivazione degli airbag .....	65

<b>Sistemi di sicurezza per bambini</b> .	<b>66</b>
Posizioni di montaggio dei sistemi di sicurezza per bambini .....	69

## Poggiatesta

### Posizione

#### ⚠ Avvertenza

I poggiatesta devono essere sempre posizionati in maniera corretta.

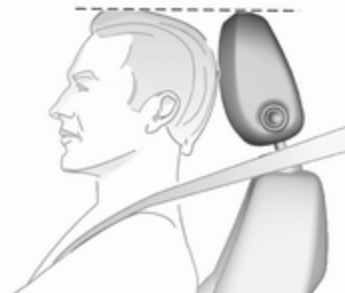

Il bordo superiore del poggiatesta dovrebbe trovarsi all'altezza della parte superiore della testa. Se questo non è possibile, nel caso di persone molto

alte, regolare il poggiatesta alla posizione più alta e per persone di bassa statura utilizzare la posizione più bassa possibile.

### Regolazione

#### Poggiatesta dei sedili anteriori

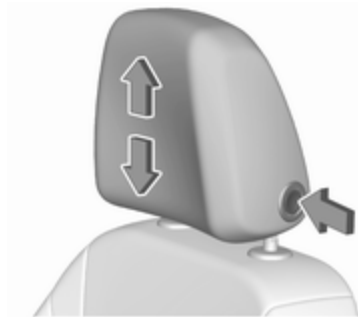

#### Regolazione in altezza

Premere il pulsante di sblocco, regolare l'altezza e innestare.

#### Poggiatesta dei sedili posteriori



#### Regolazione in altezza

Tirare il poggiatesta verso l'alto o premere il fermo per sbloccare il poggiatesta e spingerlo verso il basso.

#### Smontaggio dei poggiatesta posteriori

Ad es. per la prolunga del vano di carico ⇨ 75.



Premere entrambi i fermi e tirare il poggiatesta verso l'alto per rimuoverlo.

## Sedili anteriori

### Posizione dei sedili

#### ⚠ Avvertenza

I sedili devono essere sempre regolati correttamente.

#### ⚠ Pericolo

Non sedersi a una distanza dal volante inferiore a 25 cm per consentire un eventuale funzionamento dell'airbag in condizioni di sicurezza.

#### ⚠ Avvertenza

Non effettuare mai la regolazione del sedile durante la guida, poiché potrebbe spostarsi in maniera incontrollata.

#### ⚠ Avvertenza

Mai riporre oggetti sotto i sedili.



- Sedersi tenendo il busto appoggiato il più possibile allo schienale. Regolare la distanza tra il sedile e i pedali in modo che le gambe rimangano leggermente piegate mentre si premono completamente i pedali. Portare il sedile del passeggero anteriore nella posizione più arretrata possibile.
- Regolare l'altezza del sedile ad un livello sufficiente da consentire di avere una buona visuale su tutti i lati del veicolo e su tutti gli strumenti e display. Tra la testa e il telaio del tetto dovrebbe rimanere uno spazio libero pari al-

meno a un palmo. Le gambe devono poggiare leggermente sul sedile senza esercitarvi eccessiva pressione.

- Sedersi tenendo le spalle appoggiate il più possibile allo schienale. Regolare l'inclinazione dello schienale in modo da poter raggiungere facilmente il volante con le braccia leggermente piegate. Mantenere le spalle a contatto con lo schienale durante le manovre di sterzata. Non inclinare lo schienale eccessivamente all'indietro. Si consiglia un'inclinazione massima di circa 25°.
- Regolare il sedile e il volante in modo che il polso appoggi sulla sommità del volante, mentre il braccio sia completamente esteso e le spalle appoggiate allo schienale.
- Regolare il volante ⇨ 93.
- Regolare il poggiatesta ⇨ 47.

- Regolare il supporto imbottito in modo che rimanga uno spazio di circa due dita tra il bordo del sedile e l'incavo del ginocchio.
- Regolare il supporto lombare in modo che sostenga la forma naturale della colonna vertebrale.

## Regolazione manuale dei sedili

Guidare esclusivamente con i sedili e gli schienali bloccati in posizione.

## Regolazione longitudinale



Tirare la maniglia, spostare il sedile, rilasciare la maniglia. Cercare di muovere il sedile avanti e indietro per accertarsi che il sedile sia bloccato in posizione.

## Inclinazione dello schienale



Ruotare la manopola. Non appoggiarsi allo schienale durante la regolazione.

## Altezza del sedile

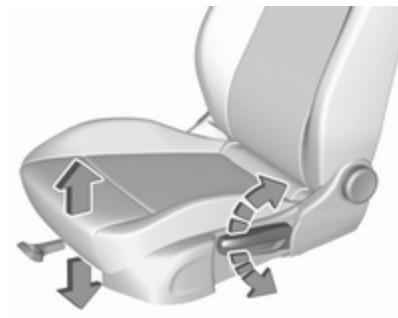

Azionamento della leva

- |                |                           |
|----------------|---------------------------|
| verso l'alto   | : sollevamento del sedile |
| verso il basso | : abbassamento del sedile |

**Inclinazione dei sedili**

Premere l'interruttore

parte superiore : sollevamento dell'estremità anteriore

parte inferiore : abbassamento dell'estremità anteriore

**Supporto lombare**

Regolare il supporto lombare mediante l'interruttore a 4 posizioni in base alle esigenze personali.

Sollevamento/abbassamento del supporto lombare: premere l'interruttore verso l'alto o verso il basso.

Aumento/riduzione del supporto lombare: premere l'interruttore in avanti o all'indietro.

**Supporto imbottito regolabile**

Tirare la leva e far scorrere il supporto imbottito nella posizione desiderata.

## Regolazione dei sedili elettrici

### ⚠Avvertenza

Fare attenzione durante l'azionamento dei sedili elettrici. Sussiste il rischio di lesioni, soprattutto per i bambini. Alcuni oggetti potrebbero rimanere incastrati.

Tenere sotto controllo i sedili quando essi sono regolati. Informare i passeggeri a bordo di quello che si sta facendo.

### Regolazione longitudinale



Spostare l'interruttore in avanti/all'indietro.

### Altezza del sedile



Spostare l'interruttore verso l'alto/verso il basso.

### Inclinazione dei sedili



Inclinare la parte anteriore dell'interruttore verso l'alto/verso il basso.

### Inclinazione dello schienale



Inclinare l'interruttore in avanti/all'indietro.

### Supporto lombare



Regolare il supporto lombare mediante l'interruttore a 4 posizioni in base alle esigenze personali.

Sollevamento/abbassamento del supporto lombare: premere l'interruttore verso l'alto o verso il basso.

Aumento/riduzione del supporto lombare: premere l'interruttore in avanti o all'indietro.

### Supporto imbottito regolabile





Tirare la leva e far scorrere il supporto imbottito nella posizione desiderata.

### Imbottitura laterale



Regolare la larghezza dello schienale del sedile per adattarla alle necessità personali.

Premere  per ridurre la larghezza dello schienale.

Premere  per aumentare la larghezza dello schienale.

### Funzione di memoria per la regolazione dei sedili elettrici

È possibile memorizzare due impostazioni differenti per il sedile del conducente.

Impostazioni memorizzate ⇨ 24, personalizzazione del veicolo ⇨ 127.



### Memorizzazione della posizione

- Regolare il sedile del conducente nella posizione desiderata.
- Tenere premuto **MEM** e **1** o **2** contemporaneamente fino al suono di un cicalino.

### Richiamare le posizioni memorizzate

Tenere premuto **1** o **2** fino al raggiungimento della posizione memorizzata. Rilasciare il pulsante durante il movimento del sedile annulla il richiamo.

### Richiamo automatico delle posizioni di memoria

Le posizioni di memoria vengono assegnate singolarmente al rispettivo controllo remoto radio o chiave elettronica.

Le posizioni memorizzate vengono richiamate automaticamente all'accensione del quadro.

Per arrestare il movimento di richiamo, premere uno dei comandi dei sedili elettrici o di memorizzazione.

Un prerequisito è che **Personalizzazione del conducente** e **Richiamo memoria automatico** siano attivati nelle impostazioni personali del Visualizzatore Info.

Questa funzione è attivabile o disattivabile nella personalizzazione del veicolo.

Selezionare l'impostazione pertinente nel menù **Veicolo** nel Visualizzatore Info.

Visualizzatore Info ⇨ 123.

Personalizzazione del veicolo ⇨ 127.



### Funzione di discesa agevolata

Per uscire comodamente dal veicolo, il sedile elettrico del conducente si sposta all'indietro quando il veicolo è fermo.

Per azionare la funzione di discesa agevolata:

- posizionare la leva del cambio in **P** (cambio automatico)
- inserire il freno di stazionamento (cambio manuale)
- spegnere il quadro
- rimuovere la chiave dall'interruttore di accensione
- aprire la portiera del conducente

Se la portiera è già aperta, spegnere il quadro per attivare la discesa agevolata.

Per arrestare il movimento, premere uno dei comandi dei sedili elettrici o di memorizzazione.

Questa funzione è attivabile o disattivabile nella personalizzazione del veicolo.

Selezionare l'impostazione pertinente nel menù **Veicolo** nel Visualizzatore Info.

Visualizzatore Info ⇨ 123.

Personalizzazione del veicolo ⇨ 127.

### Funzione di sicurezza

Se il sedile del conducente incontra resistenza durante il movimento, l'azione di richiamo potrebbe interrompersi. Dopo aver rimosso l'ostruzione, tenere premuto il pulsante corretto di memorizzazione per 2 secondi. Cercare di nuovo di richiamare la posizione memorizzata. Se l'azione non riesce, consultate un'officina.

### Sovraccarico

Se l'impostazione del sedile risulta elettricamente sovraccaricata, l'alimentazione elettrica viene automaticamente disattivata per un breve periodo di tempo.

### Avviso

Dopo un incidente nel quale sono stati innescati gli airbag, la funzione di memorizzazione per ogni pulsante di posizione sarà disattivata.

### Bracciolo



Il bracciolo può scivolare in avanti di 10 cm. Sotto il bracciolo è presente un vano portaoggetti.

Vano del bracciolo ⇨ 74.

## Riscaldamento



Regolare il riscaldamento sul livello desiderato premendo  del relativo sedile una o più volte. La spia nel pulsante indica la regolazione selezionata.

Un uso prolungato del riscaldamento al livello massimo non è consigliabile in presenza di persone dalla pelle sensibile.

Il riscaldamento del sedile verrà ridotto automaticamente dal livello massimo al livello medio dopo 30 minuti.

Il riscaldamento dei sedili funziona a motore avviato e durante un Auto-stop.

Sistema Start-stop ⇨ 167.

### Riscaldamento sedile automatico

In base all'equipaggiamento, il riscaldamento automatico del sedile può essere abilitato nel menu di personalizzazione del veicolo nel visualizzatore info.

Personalizzazione del veicolo ⇨ 127.

Quando abilitato, il riscaldamento dei sedili si attiverà automaticamente all'avvio del veicolo. L'attivazione si basa su diversi parametri come la temperatura interna del veicolo, l'intensità e la direzione del sole e la temperatura del sistema di climatizzazione elettronico per il lato conducente e passeggero.

Quando l'interno del veicolo si riscalda, il livello di riscaldamento del sedile si riduce automaticamente fino al suo spegnimento. Il livello di riscaldamento del sedile che viene fornito durante il funzionamento automatico, viene indicato dalle spie del sedile riscaldato.

Se il sedile del passeggero non risulta occupato, la funzione di riscaldamento automatico del sedile non attiverà il riscaldamento per quel sedile.

I pulsanti del riscaldamento sedile possono essere premuti in qualsiasi momento per uscire dal riscaldamento automatico sedile per il sedile in questione e invece controllare manualmente il riscaldamento sedile.

## Ventilazione



Regolare la ventilazione al livello desiderato premendo  del relativo sedile una o più volte. La spia nel pulsante indica la regolazione selezionata.

I sedili ventilati funzionano a motore avviato e durante un Autostop.

Sistema Start-stop ⇨ 167.

## Massaggio



Premere  per azionare la funzione di massaggio alla schiena.

Per disattivare premere di nuovo .

Dopo dieci minuti la funzione di massaggio si disattiva automaticamente.

## Sedili posteriori

### Bracciolo



Abbassare il bracciolo.

## Riscaldamento



Attivare il riscaldamento del sedile premendo  del relativo sedile posteriore esterno. L'attivazione è indicata dal LED sul pulsante.

Premere  ancora una volta per disattivare il riscaldamento del sedile.

Si sconsiglia un uso prolungato a persone con pelle sensibile.

Il riscaldamento dei sedili funziona a motore avviato e durante un Autostop.

Sistema Start-stop ⇨ 167.

## Cinture di sicurezza



Le cinture di sicurezza sono bloccate durante le accelerazioni e decelerazioni brusche del veicolo, per mantenere gli occupanti dell'auto in posizione corretta. In questo modo il rischio di lesioni si riduce notevolmente.

### ⚠ Avvertenza

Allacciare sempre le cinture di sicurezza prima di partire.

In caso di incidente, le persone che non indossano la cintura di sicurezza mettono in pericolo sia gli altri passeggeri che loro stesse.

Le cinture di sicurezza sono previste per essere usate soltanto da una persona alla volta. Sistema di sicurezza per bambini ⇨ 66.

Controllare periodicamente il corretto funzionamento di tutti i componenti del sistema delle cinture di sicurezza e verificare che non presentino danni o contaminazioni.



Far sostituire gli eventuali componenti danneggiati. Dopo un incidente, rivolgersi a un'officina per la sostituzione delle cinture di sicurezza e dei relativi pretensionatori che si siano attivati durante la collisione.

### Avviso

Accertare che le cinture di sicurezza non vengano danneggiate da scarpe od oggetti affilati e che non si inca-

strino da qualche parte. Evitare eccesso di sporco all'interno degli avvolgitori delle cinture.

### Segnalazione di cintura di sicurezza non allacciata

Ciascun sedile è dotato di una segnalazione di cintura di sicurezza non allacciata: per i sedili anteriori si tratta di spie  e , mentre per i sedili posteriori viene utilizzato il simbolo  nel Driver Information Centre ⇨ 110.

### Limitatori di tensione delle cinture di sicurezza



La pressione esercitata sul corpo degli occupanti viene ridotta grazie al rilascio graduale delle cinture in seguito a un impatto.

## Pretensionatori delle cinture di sicurezza

In caso di impatto frontale, posteriore o laterale di una certa entità, le cinture di sicurezza anteriori e posteriori vengono tese. Le cinture di sicurezza anteriori vengono tese da due pretensionatori per sedile. Le cinture di sicurezza posteriori esterne vengono tese da un pretensionatore per sedile.

### ⚠ Avvertenza

Un uso scorretto dei dispositivi (ad esempio allacciatura o rimozione delle cinture di sicurezza) possono far scattare i pretensionatori.

L'attivazione dei pretensionatori delle cinture di sicurezza viene segnalata dall'accensione continua della spia   111.

Una volta attivati, i pretensionatori devono essere fatti sostituire da un'officina. I pretensionatori si possono attivare una sola volta.

## Avviso

Non appendere o installare accessori o altri oggetti che possano interferire con il funzionamento dei pretensionatori delle cinture di sicurezza. Non apportare modifiche ai componenti del sistema dei pretensionatori, in quanto ciò invalida l'omologazione del veicolo.

## Cintura di sicurezza a tre punti di ancoraggio

### Allacciare



Estrarre la cintura dal riavvolgitore, farla passare sul corpo, accertando che non sia attorcigliata, e inserire la

linguetta di chiusura nella fibbia bloccandola in posizione. A intervalli regolari durante la marcia, tendere la fascia addominale agendo sulla fascia toracica.

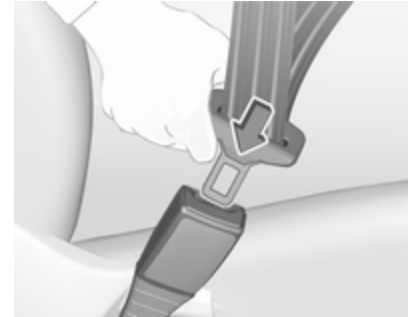

Indumenti larghi o voluminosi impediscono alla cintura di aderire correttamente al corpo. Non collocare oggetti quali borse o telefoni cellulari tra la cintura e il proprio corpo.

**⚠Avvertenza**

La cintura non deve poggiare su oggetti duri o fragili contenuti nelle tasche degli indumenti.

Segnalazione cintura di sicurezza non allacciata   ↪ 110.

**Slacciare**

Per sganciare la cintura, premere il pulsante rosso sulla fibbia della cintura.

**Uso della cintura di sicurezza in gravidanza****⚠Avvertenza**

La fascia addominale deve aderire al bacino nel punto più basso possibile, in modo da non esercitare pressione sull'addome.

**Sistema airbag**

Il sistema di airbag comprende vari sistemi individuali, a seconda della configurazione dell'equipaggiamento.

Attivandosi, gli airbag si gonfiano in pochi millesimi di secondo e si sgonfiano tanto rapidamente che spesso la loro presenza non viene neppure notata durante un incidente.

**⚠Avvertenza**

Se manipolati in modo non corretto, i sistemi degli airbag possono esplodere.

**Avviso**

I sistemi airbag e l'elettronica di comando dei pretensionatori si trovano nella zona della consolle centrale. Non collocare oggetti magnetici in tale zona.

Non applicare adesivi, né coprire, la zona degli airbag.

Gli airbag sono concepiti per entrare in funzione una sola volta. Per la sostituzione degli airbag che si sono

attivati, rivolgersi ad un'officina. Inoltre, potrebbe essere necessario fare sostituire il volante, il cruscotto, parti della pannellatura, le guarnizioni delle portiere, le maniglie e i sedili.

Non apportare modifiche ai componenti del sistema airbag, in quanto ciò invalida l'omologazione del veicolo.

Eventuali fughe di gas bollenti durante l'attivazione degli airbag possono causare scottature.

Spia  dei sistemi airbag  111.

### Sistemi di sicurezza per bambini sul sedile del passeggero anteriore con sistemi airbag

Segnalazione conforme alla normativa ECE R94.02:



**EN:** NEVER use a rearward-facing child restraint on a seat protected by an ACTIVE AIRBAG in front of it; DEATH or SERIOUS INJURY to the CHILD can occur.

**DE:** Nach hinten gerichtete Kindersitze NIEMALS auf einem Sitz verwenden, der durch einen davor befindlichen AKTIVEN AIRBAG geschützt ist, da dies den TOD oder SCHWERE VERLETZUNGEN DES KINDES zur Folge haben kann.

**FR:** NE JAMAIS utiliser un siège d'enfant orienté vers l'arrière sur un siège protégé par un COUSSIN GONFLABLE ACTIF placé devant lui, sous

peine d'infliger des BLESSURES GRAVES, voire MORTELLES à l'ENFANT.

**ES:** NUNCA utilice un sistema de retención infantil orientado hacia atrás en un asiento protegido por un AIRBAG FRONTAL ACTIVO. Peligro de MUERTE o LESIONES GRAVES para el NIÑO.

**RU:** ЗАПРЕЩАЕТСЯ устанавливать детское удерживающее устройство лицом назад на сиденье автомобиля, оборудованном фронтальной подушкой безопасности, если ПОДУШКА НЕ ОТКЛЮЧЕНА! Это может привести к СМЕРТИ или СЕРЬЕЗНЫМ ТРАВМАМ РЕБЕНКА.

**NL:** Gebruik NOOIT een achterwaarts gericht kinderzitje op een stoel met een ACTIEVE AIRBAG ervoor, om DODELIJK of ERNSTIG LETSEL van het KIND te voorkomen.

**DA:** Brug ALDRIG en bagudvendt autostol på et forsæde med AKTIV AIRBAG, BARNET kan komme i LIVSFARE eller komme ALVORLIGT TIL SKADE.

**SV:** Använd ALDRIG en bakåtvänd barnstol på ett säte som skyddas med en framförvarande AKTIV AIRBAG. DÖDSFALL eller ALLVARLIGA SKADOR kan drabba BARNET.

**FI:** ÄLÄ KOSKAAN sijoita taaksepäin suunnattua lasten turvaistuinta istuimelle, jonka edessä on AKTIIVINEN TURVATYYNY, LAPSI VOI KUOLLA tai VAMMAUTUA VAKAVASTI.

**NO:** Bakovervendt barnesikringsutstyr må ALDRI brukes på et sete med AKTIV KOLLISJONSPUTE foran, da det kan føre til at BARNET utsettes for LIVSFARE og fare for ALVORLIGE SKADER.

**PT:** NUNCA use um sistema de retenção para crianças voltado para trás num banco protegido com um AIRBAG ACTIVO na frente do mesmo, poderá ocorrer a PERDA DE VIDA ou FERIMENTOS GRAVES na CRIANÇA.

**IT:** Non usare mai un sistema di sicurezza per bambini rivolto all'indietro su un sedile protetto da AIRBAG ATTIVO di fronte ad esso: pericolo di MORTE o LESIONI GRAVI per il BAMBINO!

**EL:** ΠΟΤΕ μη χρησιμοποιείτε παιδικό κάθισμα ασφαλείας με φορά προς τα πίσω σε κάθισμα που προστατεύεται από μετωπικό ΕΝΕΡΓΟ ΑΕΡΟΣΑΚΟ, διότι το παιδί μπορεί να υποστεί ΘΑΝΑΣΙΜΟ ή ΣΟΒΑΡΟ ΤΡΑΥΜΑΤΙΣΜΟ.

**PL:** NIE WOLNO montować fotelika dziecięcego zwróconego tyłem do kierunku jazdy na fotelu, przed którym znajduje się WŁĄCZONA PODUSZKA POWIETRZNA. Niezastosowanie się do tego zalecenia może być przyczyną ŚMIERCI lub POWAŻNYCH OBRAŻEŃ u DZIECKA.

**TR:** Arkaya bakan bir çocuk emniyet sistemini KESİNLİKLE önünde bir AKTİF HAVA YASTIĞI ile korumakta olan bir koltukta kullanmayınız. ÇOCUK ÖLEBİLİR veya AĞIR ŞEKİLDE YARALANABİLİR.

**UK:** НИКОЛИ не використовуйте систему безпеки для дітей, що встановлюється обличчям назад, на сидінні з УВІМКНЕНОЮ ПОДУШКОЮ БЕЗПЕКИ, інакше це може призвести до СМЕРТІ чи СЕРЬОЗНОГО ТРАВМУВАННЯ ДИТИНИ.

**HU:** SOHA ne használjon hátrafelé néző biztonsági gyerekülést előlről AKTÍV LÉGZSÁKKAL védett ülésen, mert a GYERMEK HALÁLÁT vagy KOMOLY SÉRÜLÉSÉT okozhatja.

**HR:** NIKADA nemojte koristiti sustav zadržavanja za djecu okrenut prema natrag na sjedalu s AKTIVNIM ZRAČNIM JASTUKOM ispred njega, to bi moglo dovesti do SMRTI ili OZBILJNIH OZLJEDA za DIJETE.

**SL:** NIKOLI ne nameščajte otroškega varnostnega sedeža, obrnjenega v nasprotni smeri vožnje, na sedež z AKTIVNO ČELNO ZRAČNO BLAZINO, saj pri tem obstaja nevarnost RESNIH ali SMRTNIH POŠKODB za OTROKA.

**SR:** NIKADA ne koristiti bezbednosni sistem za decu u kome su deca okrenuta unazad na sedištu sa AKTIVNIM VAZDUŠNIM JASTUKOM ispred sedišta zato što DETE može da NASTRADA ili da se TEŠKO POVREDI.

**MK:** НИКОГАШ не користете детско седиште свртено наназад на седиште заштитено со АКТИВНО



ВОЗДУШНО ПЕРНИЧЕ пред него, затоа што детето може ДА ЗАГИНЕ или да биде ТЕШКО ПОВРЕДЕНО.

**BG:** НИКОГА не използвайте детска седалка, гледаща назад, върху седалка, която е защитена чрез АКТИВНА ВЪЗДУШНА ВЪЗГЛАВНИЦА пред нея - може да се стигне до СМЪРТ или СЕРИОЗНО НАРАНЯВАНЕ на ДЕТЕТО.

**RO:** Nu utilizați NICIODATĂ un scaun pentru copil îndreptat spre partea din spate a mașinii pe un scaun protejat de un AIRBAG ACTIV în fața sa; acest lucru poate duce la DECESUL sau VĂTĂMAREA GRAVĂ a COPIILUI.

**CS:** NIKDY nepoužívejte dětský zádržný systém instalovaný proti směru jízdy na sedadle, které je chráněno před sedadlem AKTIVNÍM AIRBAGEM. Mohlo by dojít k VÁŽNÉMU PORANĚNÍ nebo ÚMRTÍ DÍTĚTE.

**SK:** NIKDY nepoužívajte detskú sedačku otočenú vzad na sedadle chránenom AKTÍVNÝM AIRBAGOM, pretože môže dôjsť k SMRTI alebo VÁŽNÝM ZRANENIAM DIEŤAŤA.

**LT:** JOKIU BŪDU nemontuokite atgal atgręžtos vaiko tvirtinimo sistemas sėdynėje, prieš kurią įrengta AKTYVI ORO PAGALVĖ, nes VAIKAS GALI ŽŪTI arba RIMTAI SUSIŽALOTI.

**LV:** NEKĀDĀ GADĪJUMĀ neizmantojiet uz aizmuguri vērstu bērnu sēdekļi sēdvietā, kas tiek aizsargāta ar tās priekšā uzstādītu AKTĪVU DROŠĪBAS SPILVENU, jo pretējā gadījumā BĒRNS var gūt SMAGAS TRAUMAS vai IET BOJĀ.

**ET:** ÄRGE kasutage tahapoole suunatud lapseturvaistet istmel, mille ees on AKTIIVSE TURVAPADJAGA kaitstud iste, sest see võib põhjustada LAPSE SURMA või TÕSISE VIGASTUSE.

**MT:** QATT tuża trażżin għat-tfal li jħares lejn in-naħa ta' wara fuq sit protett b'AIRBAG ATTIV quddiemu; dan jista' jikkawża l-MEWT jew GRIEĦI SERJI lit-TFAL.

Oltre all'avviso richiesto da ECE R94.02, per motivi di sicurezza un sistema di sicurezza per bambini rivolto nella posizione di marcia deve

essere utilizzato solo in base alle istruzioni e alle limitazioni indicate nella tabella ⇨ 69.

L'etichetta dell'airbag si trova su entrambi i lati dell'aletta parasole lato passeggero anteriore.

Disattivazione dell'airbag ⇨ 65.

## Sistema airbag frontale

Il sistema airbag anteriore è composto da un airbag nel volante e un airbag nel quadro strumenti sul lato passeggero. La loro presenza viene segnalata dalla scritta **AIRBAG**.

Gli airbag frontali vengono attivati in caso di impatto frontale di una certa forza. L'accensione deve essere inserita.

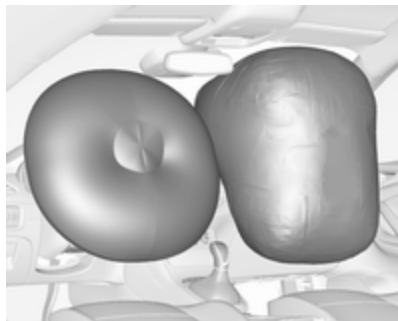

Gonfiandosi, gli airbag attutiscono l'impatto e quindi riducono notevolmente il rischio di lesioni alla parte superiore del corpo e alla testa, per gli occupanti dei sedili anteriori.

### ⚠ Avvertenza

Il sistema airbag anteriore fornisce una protezione ottimale solo se il sedile è in posizione corretta.

Posizione del sedile ⇨ 49.

Mantenere libera da qualsiasi ingombro la zona di gonfiaggio degli airbag.

Indossare e allacciare correttamente la cintura di sicurezza, in quanto solo così l'airbag è in grado di fornire un'adeguata protezione.

### Sistema airbag laterale



Il sistema airbag laterale è formato da due airbag, uno su ciascun bracciolo del sedile anteriore. La loro presenza viene segnalata dalla scritta **AIRBAG**.

Gli airbag laterali vengono attivati in caso di impatto laterale di una certa forza. L'accensione deve essere inserita.



Gonfiandosi, gli airbag attutiscono l'impatto e quindi il rischio di lesioni alla parte superiore del corpo e alla zona pelvica, in caso di collisione laterale.

### ⚠ Avvertenza

Mantenere libera da qualsiasi ingombro la zona di gonfiaggio degli airbag.

### Avviso

Utilizzare esclusivamente coprisedili omologati per il veicolo in questione. Prestare attenzione a non coprire gli airbag.

## Sistema airbag a tendina

Il sistema airbag a tendina è composto da due airbag incorporati nel telaio del tetto, uno per lato. La loro presenza viene segnalata dalla scritta **AIRBAG** sui montanti del tetto.

Gli airbag a tendina vengono attivati in caso di impatto laterale di una certa forza. L'accensione deve essere inserita.

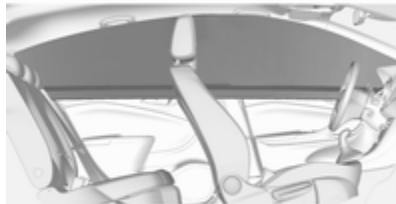

Gonfiandosi, gli airbag attutiscono l'impatto e quindi il rischio di lesioni alla testa, in caso di collisione laterale.

### ⚠ Avvertenza

Mantenere libera da qualsiasi ingombro la zona di gonfiaggio degli airbag.

I ganci sulle maniglie del tetto vanno usati solo per appendere indumenti leggeri, senza grucce e senza lasciare oggetti nelle tasche di tali indumenti.

## Disattivazione degli airbag

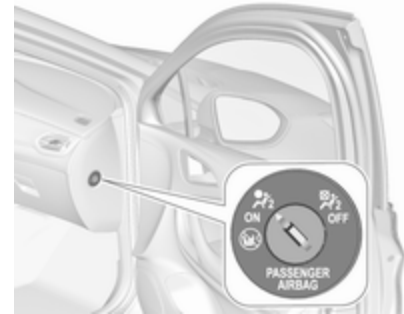

Il sistema airbag del passeggero anteriore deve essere disattivato in caso di sistema di sicurezza per bambini posizionato sul sedile passeggero come da istruzioni della tabella

⇨ 69. I sistemi airbag laterale e a tendina, i pretensionatori delle cinture di sicurezza e tutti i sistemi airbag lato guida rimarranno attivi.



Gli airbag del passeggero anteriore possono essere disattivati tramite un interruttore a chiave nel lato destro del quadro strumenti.

Utilizzare la chiave di accensione per scegliere la posizione:

-  : l'airbag del passeggero anteriore è disattivato e non si gonfierà in caso di impatto. La spia OFF rimane accesa di continuo nella consolle centrale
-  : l'airbag del passeggero anteriore è attivato

### ⚠ Pericolo

Disattivare l'airbag del passeggero solo in combinazione con l'utilizzo di un sistema di sicurezza per bambini soggetto alle istruzioni e alle limitazioni della tabella ⇨ 69.

Altrimenti si rischiano lesioni mortali se una persona occupa il sedile del passeggero anteriore con airbag disattivato.



Se la spia  si illumina per circa 60 secondi dopo l'accensione del quadro, il sistema airbag del passeggero anteriore si gonfierà in caso d'incidente.

Se entrambe le spie si accendono contemporaneamente, significa che c'è una disfunzione nel sistema. Lo stato del sistema non è determinabile, perciò non è consentito a nessuno di occupare il sedile passeggero anteriore. Rivolgersi immediatamente a un'officina.

Rivolgersi immediatamente a un'officina se nessuna delle due spie si accende.

Modificare lo stato solo dopo aver arrestato il veicolo e disinserito l'accensione.

Lo stato viene mantenuto fino alla successiva modifica.

Spia per la disattivazione degli airbag ⇨ 112.

## Sistemi di sicurezza per bambini

### ⚠ Pericolo

Se si utilizza un sistema di sicurezza per bambini rivolto all'indietro e posizionato sul sedile del passeggero anteriore, il sistema airbag del sedile del passeggero anteriore deve essere disattivato. Questo vale anche per certi sistemi di sicurezza per bambini rivolti in avanti come indicato nelle tabelle ⇨ 69.

Disattivazione airbag ⇨ 65, Targhetta airbag ⇨ 60.

Consigliamo un sicurezza per bambini predisposto appositamente per il veicolo. Per ulteriori informazioni, contattare la propria officina.

Se si utilizza un sistema di sicurezza per bambini, attenersi sempre alle seguenti istruzioni d'uso e installazione e alle istruzioni del costruttore del sistema di sicurezza per bambini.

Rispettare sempre le normative locali e nazionali. In alcuni Paesi l'uso dei sistemi di sicurezza per bambini non è consentito su certi sedili.

I sistemi di sicurezza per bambini possono essere fissati con:

- Cintura di sicurezza a tre punti di ancoraggio
- Staffe ISOFIX
- Top-Tether

### Cintura di sicurezza a tre punti di ancoraggio

I sistemi di sicurezza per bambini possono essere fissati utilizzando una cintura di sicurezza a tre punti di ancoraggio. A seconda delle dimensioni dei sistemi di sicurezza per bambini utilizzati, ai sedili posteriori si possono fissare fino a tre sistemi di sicurezza ⇨ 69.

### Staffe ISOFIX



Fissare i sistemi di sicurezza per bambini ISOFIX omologati per il veicolo in questione alle staffe di montaggio ISOFIX. Le posizioni specifiche del sistema di sicurezza per bambini ISOFIX per il veicolo in questione sono contrassegnate nella tabella ISOFIX ⇨ 69.

Le staffe di montaggio ISOFIX sono contrassegnate da un adesivo sullo schienale.

Un sistema di sicurezza per bambini i-Size è un sistema di sicurezza per bambini ISOFIX universale conforme alla normativa UN n° 129.

Tutti i sistemi di sicurezza per bambini i-Size possono essere utilizzati su qualsiasi sedile adatto a i-Size, tabella i-Size ⇨ 69.

Oltre alle staffe di supporto ISOFIX si devono utilizzare una cinghia Top-Tether o un braccio di supporto.



I sedili per bambini i-Size e i sedili del veicolo con approvazione i-Size sono contrassegnati dal simbolo i-Size, vedi illustrazione.

## Occhielli di ancoraggio Top-Tether

Gli occhielli di ancoraggio Top Tether sono marcati con il simbolo  per un seggiolino per bambini.

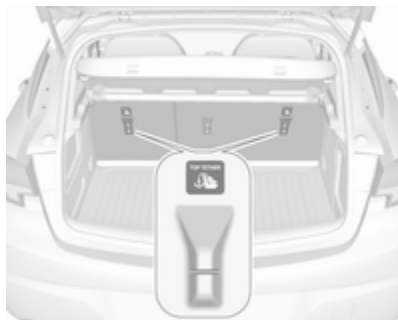

Oltre alle staffe di supporto ISOFIX, fissare la cinghia Top Tether agli occhielli di ancoraggio Top Tether. La cinghia di aggancio deve passare tra le due aste di guida del poggiatesta.

Le posizioni universali del sistema di protezione per bambini ISOFIX sono contrassegnate nella tabella dalla sigla IUF ⇨ 69.

## Scelta del sistema più idoneo

I sedili posteriori rappresentano la posizione migliore per fissare un sistema di sicurezza per bambini.

I bambini devono essere trasportati in auto il più a lungo possibile posizionati in senso inverso a quello di marcia. In tal modo la spina dorsale del bambino, che è ancora molto debole, viene sottoposta a una sollecitazione minore in caso di urto.

Sono idonei i sistemi di sicurezza conformi alle normative UN ECE in vigore. Verificare se nell'ambito delle leggi e disposizioni locali sia previsto l'uso obbligatorio di sistemi di sicurezza per bambini.

I seguenti sistemi di sicurezza per bambini sono consigliati per le seguenti classi di peso:

Maxi Cosi CabrioFix per bambini fino a 13 kg per il gruppo 0, gruppo 0+ e Duo Plus per bambini da 13 kg fino a 18 kg nel gruppo I.

Assicurarsi che il sistema di sicurezza per bambini da montare sia compatibile con il tipo di veicolo.

Assicurarsi che la posizione di montaggio del sistema di sicurezza per bambini all'interno del veicolo sia corretta, vedi tabelle seguenti.

Consentire ai bambini di salire e scendere dal veicolo solo dal lato opposto a quello di scorrimento del traffico.

Se il sistema di sicurezza per bambini non viene utilizzato, assicurare il seggiolino con una cintura di sicurezza oppure rimuoverlo dal veicolo.

### Avviso

Non applicare adesivi sui sistemi di sicurezza per bambini e non coprirli con altri materiali.

I sistemi di sicurezza per bambini che abbiano subito sollecitazioni, in caso di incidente devono essere sostituiti.

## Posizioni di montaggio dei sistemi di sicurezza per bambini

Opzioni ammesse per il fissaggio di un sistema di sicurezza per bambini con cintura di sicurezza a tre punti di ancoraggio

Fascia di peso e di età	Sedile passeggero anteriore			Sedile posteriore centrale
	Airbag attivato	Airbag disattivato	Sedili posteriori esterni	
<b>Gruppo 0: fino a 10 kg</b> o circa 10 mesi	X	U <sup>1,2</sup>	U/L <sup>3</sup>	U
<b>Gruppo 0+: fino a 13 kg</b> o circa 2 anni	X	U <sup>1,2</sup>	U/L <sup>3</sup>	U
<b>Gruppo I: da 9 a 18 kg</b> o circa da 8 mesi a 4 anni	X	U <sup>1,2</sup>	U/L <sup>3,4</sup>	U <sup>4</sup>
<b>Gruppo II: da 15 a 25 kg</b> o circa da 3 a 7 anni	U <sup>1,2</sup>	X	U/L <sup>3,4</sup>	U <sup>4</sup>
<b>Gruppo III: da 22 a 36 kg</b> o circa da 6 a 12 anni	U <sup>1,2</sup>	X	U/L <sup>3,4</sup>	U <sup>4</sup>

U : idoneità universale in combinazione con una cintura di sicurezza a tre punti di ancoraggio

L : adatto per sistemi di sicurezza per bambini speciali delle categorie 'Veicolo specifico', 'Limitata' o 'Semi-universale'.  
Il sistema di sicurezza per bambini deve essere approvato per il tipo specifico di veicolo (fare riferimento all'elenco dei tipi di veicolo del sistema di sicurezza per bambini)

X : nessun sistema di sicurezza per bambini consentito per questa fascia di peso

<sup>1</sup> : muovere il sedile più avanti possibile e regolare l'inclinazione dello schienale del sedile il più possibile in posizione verticale per garantire che la cintura scorra in avanti partendo dal punto di ancoraggio superiore

- <sup>2</sup> : portare il sedile alla massima altezza possibile e regolare l'inclinazione dello schienale del sedile il più possibile in posizione verticale per garantire che la cintura sia tesa dalla parte della fibbia
- <sup>3</sup> : muovere il sedile anteriore in questione il più possibile avanti rispetto al sistema di sicurezza
- <sup>4</sup> : regolare il rispettivo poggiatesta secondo necessità o rimuoverlo, se necessario

### Opzioni consentite per il montaggio di sistema di sicurezza ISOFIX per bambini con staffe ISOFIX

Fascia di peso e di età	Fascia di statura	Sedile passeggero anteriore			Sedili posteriori esterni	Sedile posteriore centrale
		Fissaggio	Airbag attivato	Airbag disattivato		
<b>Gruppo 0: fino a 10 kg</b> o circa 10 mesi	G	ISO/L2	X	X	X	X
	F	ISO/L1	X	X	X	X
	E	ISO/R1	X	X	IL <sup>3</sup>	X
<b>Gruppo 0+: fino a 13 kg</b> o circa 2 anni	E	ISO/R1	X	X	IL <sup>3</sup>	X
	D	ISO/R2	X	X	IL <sup>3</sup>	X
	C	ISO/R3	X	X	IL <sup>3</sup>	X
<b>Gruppo I: da 9 a 18 kg</b> o circa da 8 mesi a 4 anni	D	ISO/R2	X	X	IL <sup>3,4</sup>	X
	C	ISO/R3	X	X	IL <sup>3,4</sup>	X
	B	ISO/F2	X	X	IL, IUF <sup>3,4</sup>	X
	B1	ISO/F2X	X	X	IL, IUF <sup>3,4</sup>	X
	A	ISO/F3	X	X	IL, IUF <sup>3,4</sup>	X



## Sedile passeggero anteriore

Fascia di peso e di età	Fascia di statura	Fissaggio	Airbag attivato	Airbag disattivato	Sedili posteriori esterni	Sedile posteriore centrale
<b>Gruppo II: da 15 a 25 kg</b> o circa da 3 a 7 anni			X	X	IL <sup>3,4</sup>	X
<b>Gruppo III: da 22 a 36 kg</b> o circa da 6 a 12 anni			X	X	IL <sup>3,4</sup>	X

IL : adatto per sistemi di sicurezza ISOFIX speciali delle categorie "Specifica del veicolo", "Limitata" o "Semi-universale". Il sistema di sicurezza per bambini ISOFIX deve essere approvato per il tipo specifico di veicolo (fare riferimento all'elenco dei tipi di veicolo del sistema di sicurezza per bambini)

IUF : adatto per sistemi di sicurezza per bambini ISOFIX montati nel senso di marcia, della categoria Universale, approvati per l'uso in questa fascia di peso

X : nessun sistema di sicurezza ISOFIX per bambini approvato per questa fascia di peso

<sup>1</sup> : muovere il sedile più avanti possibile e regolare l'inclinazione dello schienale del sedile il più possibile in posizione verticale per garantire che la cintura scorra in avanti partendo dal punto di ancoraggio superiore

<sup>2</sup> : portare il sedile alla massima altezza possibile e regolare l'inclinazione dello schienale del sedile il più possibile in posizione verticale per garantire che la cintura sia tesa dalla parte della fibbia

<sup>3</sup> : muovere il sedile anteriore in questione il più possibile avanti rispetto al sistema di sicurezza

<sup>4</sup> : regolare il rispettivo poggiatesta secondo necessità o rimuoverlo, se necessario

## Fascia di statura e seggiolino ISOFIX

A - ISO/F3 : sistema di sicurezza rivolto nel senso di marcia per bambini di statura massima nella fascia di peso da 9 a 18 kg

B - ISO/F2 : sistema di sicurezza rivolto nel senso di marcia per bambini più piccoli nella fascia di peso da 9 a 18 kg

## 72 Sedili, sistemi di sicurezza

---

- B1 - ISO/F2X : sistema di sicurezza rivolto nel senso di marcia per bambini più piccoli nella fascia di peso da 9 a 18 kg
- C - ISO/R3 : sistema di sicurezza rivolto nel senso opposto a quello di marcia per bambini di statura massima nella fascia di peso fino a 18 kg
- D - ISO/R2 : sistema di sicurezza rivolto nel senso opposto a quello di marcia per bambini più piccoli nella fascia di peso fino a 18 kg
- E - ISO/R1 : sistema di sicurezza rivolto nel senso opposto a quello di marcia per bambini piccoli nella fascia di peso fino a 13 kg
- F - ISO/L1 : sistema di sicurezza per bambini con posizione rivolta a sinistra (culla portatile)
- G - ISO/L2 : sistema di sicurezza per bambini con posizione rivolta a destra (culla portatile)

### Opzioni consentite per il montaggio di sistema di sicurezza i-Size per bambini con staffe ISOFIX

#### Sedile passeggero anteriore

#### Airbag attivato Airbag disattivato Sedili posteriori esterni Sedile posteriore centrale

---

Sistemi di sicurezza per bambini i-Size	X	X	i - U	X
---	---	---	-------	---

---

i - U : adatto per sistemi di sicurezza per bambini i-Size "universali" rivolti in avanti e indietro

X : posizione di seduta non adatta per sistemi di sicurezza per bambini i-Size "universali"

## Oggetti e bagagli

<b>Vani portaoggetti</b> .....	<b>73</b>
Cassetto portaoggetti .....	73
Portabibite .....	73
Cassetto anteriore .....	74
Vano portaoggetti nel bracciolo .....	74
<b>Vano di carico</b> .....	<b>75</b>
Copertura del vano di carico .....	81
Copertura portaoggetti del pianale posteriore .....	83
Occhielli di ancoraggio .....	83
Sistema di gestione del carico ...	84
Rete di sicurezza .....	86
Triangolo d'emergenza .....	88
Kit di pronto soccorso .....	88
<b>Sistema portapacchi</b> .....	<b>89</b>
Portapacchi .....	89
<b>Informazioni sul carico</b> .....	<b>90</b>

## Vani portaoggetti

### ⚠ Avvertenza

Non riporre oggetti pesanti o appuntiti nei vani portaoggetti. In caso di frenate brusche, cambi improvvisi di direzione o incidente, il coperchio dei vani portaoggetti potrebbe aprirsi e gli oggetti, scagliati nell'abitacolo, potrebbero ferire gli occupanti del veicolo.

## Cassetto portaoggetti



Il cassetto portaoggetti è dotato di un portapenne, di un portamonete e di un adattatore chiave per i dadi di bloccaggio delle ruote.

Il cassetto portaoggetti può contenere anche un lettore CD e un attrezzo per rimuovere la copertura dei fusibili con connettore elettrico.

Il cassetto portaoggetti va tenuto chiuso durante la marcia.

## Portabibite

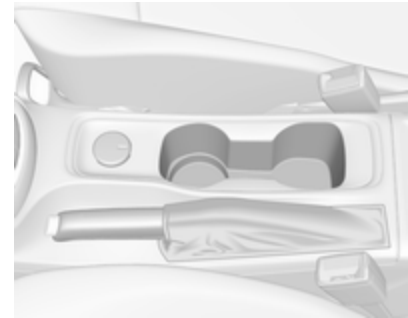

I portabibite si trovano nella consolle centrale.

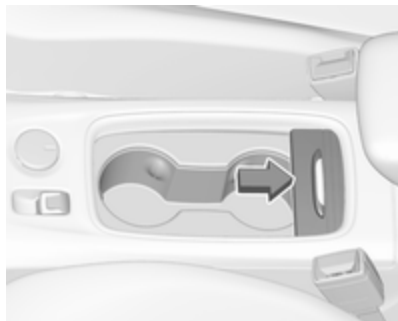

A seconda della versione, i portabibite si trovano sulla consolle centrale sotto un coperchio. Tirare il coperchio all'indietro.

### Cassetto anteriore



Un vano portaoggetti è posizionato vicino al volante.

### Vano portaoggetti nel bracciolo

### Vano portaoggetti sotto al bracciolo anteriore

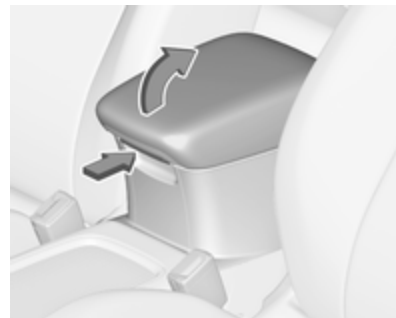

Premere il pulsante per sollevare il bracciolo. Il bracciolo deve essere nella posizione più arretrata.

## Vano di carico

A seconda delle dotazioni, lo schienale dei sedili posteriori è diviso in due o tre parti. Tutte le parti possono essere ribaltate verso il basso.

Prima di ribaltare gli schienali dei sedili posteriori, procedere come segue, se necessario:

- Due volumi 5 porte: rimuovere la copertura del vano di carico ↻ 81.
- Sports Tourer: rimuovere la tendina parasole avvolgibile ↻ 81.
- Premere e tenere premuto il fermo per spingere in basso i poggiatesta ↻ 47.
- Rimuovere i poggiatesta posteriori per far appoggiare completamente gli schienali sulle sedute dei sedili ↻ 47.

### Prolunga del vano di carico (schienale del sedile posteriore in due parti), due volumi 5 porte



- Far passare le cinture di sicurezza dei sedili esterni attraverso i supporti laterali per proteggerle dai danni. Quando si reclinano gli schienali, tirare anche le cinture di sicurezza.
- Tirare la leva di sblocco su uno o entrambi i lati esterni e ripiegare gli schienali sul cuscino del sedile.



- Estrarre la cintura di sicurezza dalla guida dello schienale e posizionarla dietro in fermo come indicato nell'illustrazione.
- Per alzarli, sollevare gli schienali e portarli in posizione verticale fino ad udire scatto in sede.



Gli schienali risultano bloccati adeguatamente in sede solo quando entrambi i contrassegni rossi su entrambi i lati vicino alla leva di sblocco non sono più visibili.

### ⚠ Avvertenza

Quando si ripiega in alto, assicurarsi che gli schienali siano saldamente bloccati in posizione prima della guida. In caso contrario si potrebbero verificare lesioni alla persona o danni al carico o al veicolo in caso di forti frenate o collisioni.



Rialzando lo schienale troppo velocemente, la cintura di sicurezza del sedile centrale potrebbe bloccarsi. Per sbloccare il riavvolgitore, spingere la cintura verso l'interno o tirarla di circa 20 mm poi rilasciarla.

### Prolunga del vano di carico (schienale del sedile posteriore in tre parti), due volumi 5 porte

- Sollevare il bracciolo posteriore.

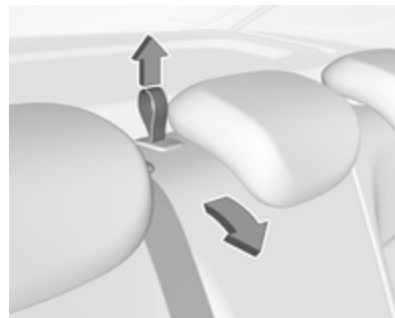

- Tirare l'anello e ribaltare lo schienale del sedile centrale.
- Tirare la leva di sblocco su uno o entrambi i lati esterni e ripiegare gli schienali sul cuscino del sedile.

### ⚠ Avvertenza

Prestare attenzione quando si ribalta lo schienale del sedile esterno di destra se lo schienale del sedile centrale è già ribaltato. Rischio di lesioni causate dal bullone che sporge dal lato interno dello schienale.



- Far passare le cinture di sicurezza dei sedili esterni attraverso i supporti laterali per proteggerle dai danni. Quando si reclinano gli schienali, tirare anche le cinture di sicurezza.



- Estrarre la cintura di sicurezza dalla guida dello schienale e posizionarla dietro in fermo come indicato nell'illustrazione.
- Per alzarli, sollevare gli schienali e portarli in posizione verticale fino ad udire scatto in sede.



Gli schienali risultano bloccati adeguatamente in sede solo quando entrambi i contrassegni rossi su entrambi i lati vicino alla leva di sblocco non sono più visibili.

#### **⚠ Avvertenza**

Quando si ripiega in alto, assicurarsi che gli schienali siano saldamente bloccati in posizione prima della guida. In caso contrario si potrebbero verificare lesioni alla persona o danni al carico o al veicolo in caso di forti frenate o collisioni.



Rialzando lo schienale troppo velocemente, la cintura di sicurezza del sedile centrale potrebbe bloccarsi. Per sbloccare il riavvolgitore, spingere la cintura verso l'interno o tirarla di circa 20 mm poi rilasciarla.

**Prolunga del vano di carico (schienale del sedile posteriore in due parti), Sports Tourer**



- Inserire le piastre di chiusura delle cinture di sicurezza esterne nel supporto laterale per proteggere le cinture da eventuali danni, come da illustrazione.



- Tirare la leva di sblocco su uno o entrambi i lati esterni e ripiegare gli schienali sul cuscino del sedile.
- Per alzarli, sollevare gli schienali e portarli in posizione verticale fino ad udire scatto in sede.





Gli schienali risultano bloccati adeguatamente in sede solo quando entrambi i contrassegni rossi su entrambi i lati vicino alla leva di sblocco non sono più visibili.

### ⚠Avvertenza

Quando si ripiega in alto, assicurarsi che gli schienali siano saldamente bloccati in posizione prima della guida. In caso contrario si potrebbero verificare lesioni alla persona o danni al carico o al veicolo in caso di forti frenate o collisioni.



Rialzando lo schienale troppo velocemente, la cintura di sicurezza del sedile centrale potrebbe bloccarsi. Per sbloccare il riavvolgitore, spingere la cintura verso l'interno o tirarla di circa 20 mm poi rilasciarla.

### Prolunga del vano di carico (schienale del sedile posteriore in tre parti), Sports Tourer

- Sollevare il bracciolo posteriore centrale.

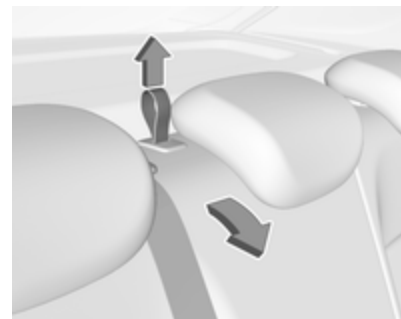

- Tirare l'anello e ribaltare lo schienale del sedile centrale.



- Inserire le piastre di chiusura delle cinture di sicurezza esterne nel supporto laterale per proteggere le cinture da eventuali danni, come da illustrazione.



- Tirare la leva di sblocco su uno o entrambi i lati esterni e ripiegare gli schienali sul cuscino del sedile.

### ⚠ Avvertenza

Prestare attenzione quando si ribalta lo schienale del sedile esterno di destra se lo schienale del sedile centrale è già ribaltato.

Rischio di lesioni causate dal bullone che sporge dal lato interno dello schienale.



- In alternativa piegare gli schienali dei sedili dal vano di carico: tirare l'interruttore sulla parete di destra o sinistra del vano di carico per piegare la parte corrispondente dello schienale del sedile posteriore.

### ⚠ Avvertenza

Prestare attenzione nell'azionamento degli schienali posteriori dal vano di carico. Lo schienale viene

reclinato con considerevole forza. Comporta infatti il rischio di lesioni, soprattutto per i bambini.

Accertarsi che non siano presenti eventuali oggetti sui sedili posteriori o sui cuscini.

- Per alzarli, sollevare gli schienali e portarli in posizione verticale fino ad udire scatto in sede.



Gli schienali risultano bloccati adeguatamente in sede solo quando entrambi i contrassegni rossi su entrambi i lati vicino alla leva di sblocco non sono più visibili.

### ⚠ Avvertenza

Quando si ripiega in alto, assicurarsi che gli schienali siano saldamente bloccati in posizione prima della guida. In caso contrario si potrebbero verificare lesioni alla persona o danni al carico o al veicolo in caso di forti frenate o collisioni.



Rialzando lo schienale troppo velocemente, la cintura di sicurezza del sedile centrale potrebbe bloccarsi. Per sbloccare il riavvolgitore, spingere la cintura verso l'interno o tirarla di circa 20 mm poi rilasciarla.

## Copertura del vano di carico

Non collocare oggetti sulla copertura.

### Due volumi a 5 porte

#### Rimozione

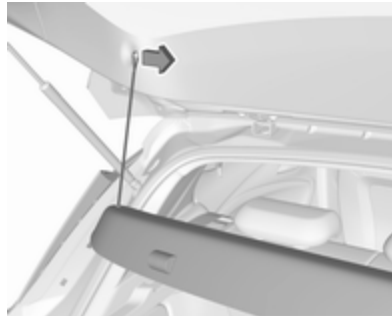

Sganciare le cinghie di fissaggio dal portellone.

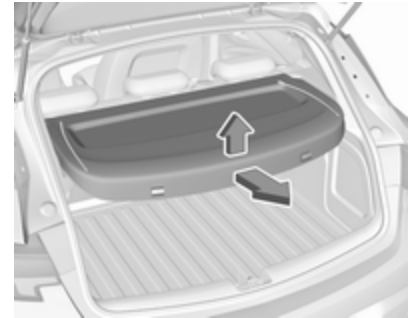

Sollevare il lato posteriore della copertura e sollevare il lato anteriore. Rimuovere la copertura.

#### Come allacciare la cintura di sicurezza

Inserire la copertura nelle guide laterali e abbassarla. Agganciare le cinghie di fissaggio al portellone.

### Sports Tourer

#### Chiusura della tendina parasole avvolgibile

Tirare la tendina parasole avvolgibile utilizzando la maniglia verso il retro e in alto fino a quando si innesta nei fermi rivolti lateralmente.

### Apertura della tendina parasole avvolgibile



Tirare la maniglia all'estremità della tendina parasole avvolgibile all'indietro e verso il basso. La copertura si avvolge automaticamente.

### Rimozione della tendina parasole avvolgibile

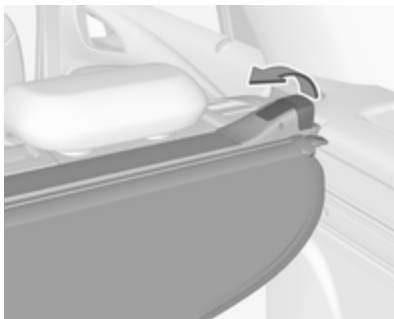

Apertura della tendina parasole avvolgibile.

Tirare la leva di sblocco sul lato destro verso l'alto e tenere in posizione. Sollevare la tendina parasole avvolgibile a partire dal lato destro e sganciarla dai fermi.

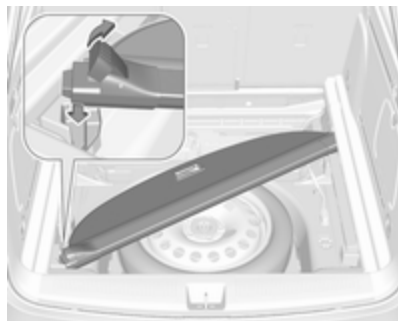

La tendina parasole avvolgibile rimossa può essere riposta sotto la copertura del pianale posteriore come indicato nell'illustrazione. Inserire il lato sinistro della copertura arrotolata in alto prima nell'incavo anteriore di destra, tirare la leva di sblocco verso l'alto e inserire il lato destro nell'incavo anteriore di sinistra.

Copertura portaoggetti del pianale posteriore ➔ 83.

### Montaggio della tendina parasole avvolgibile

Inserire il lato sinistro della tendina parasole avvolgibile nell'incavo, quindi tirare la leva di sblocco in alto

e mantenerla in posizione, quindi inserire il lato destro della tendina parasole nell'incavo fino ad innesto.

## Copertura portaoggetti del pianale posteriore

### Copertura del pianale posteriore

#### Due volumi a 5 porte



È possibile rimuovere la copertura del pavimento posteriore. Sollevare la copertura sul retro e ruotare leggermente su un lato prima della rimozione.

## Sports Tourer



Tirare la maniglia e ripiegare la parte posteriore della copertura in avanti.



Posizionare la copertura ripiegata dritta dietro agli schienali dei sedili posteriori.

## Occhielli di ancoraggio

Gli occhielli di ancoraggio servono per fissare gli oggetti ed evitare che scivolino, utilizzando ad esempio delle cinghie di ancoraggio o una rete fermabagagli.

#### Due volumi a 5 porte

Prima rimuovere la copertura portaoggetti del pianale posteriore per accedere agli occhielli di ancoraggio.



Su veicoli equipaggiati con ruota di scorta, gli occhielli di ancoraggio anteriori si trovano sulle pareti laterali.

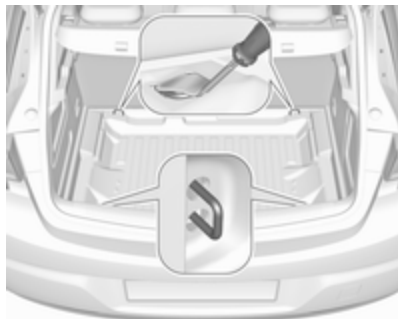

Su veicoli equipaggiati con kit di riparazione pneumatici, gli occhielli di ancoraggio anteriori sono posizionati sotto la copertura del pianale posteriore dietro ai sedili posteriori. Per accedere agli occhielli di ancoraggio, aprire le parti traforate della copertura utilizzando il cacciavite. Attrezzi per il veicolo ⇨ 252.

Conficcare il cacciavite nella copertura come illustrato e ripiegare in alto la parte traforata della stessa.

Ripiegare in alto gli occhielli di ancoraggio utilizzando il cacciavite.

### Sports Tourer

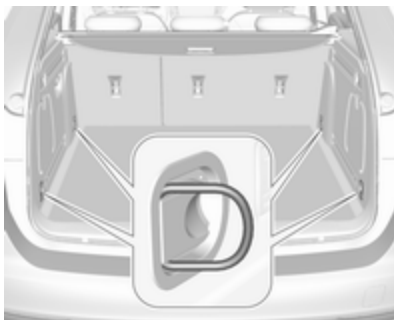

Gli occhielli di ancoraggio anteriori e posteriori si trovano nelle pareti laterali. Ripiegare in alto gli occhielli di ancoraggio per l'utilizzo e in basso quando non necessari.

### Sistema di gestione del carico

Il FlexOrganizer è un sistema versatile per la suddivisione del vano di carico.

Il sistema include:

- adattatori
- retine portaoggetti
- ganci
- cassetta per la manutenzione
- serie di cinturini

I componenti si montano nelle guide su entrambi i pannelli laterali per mezzo di adattatori e ganci.

### Montaggio degli adattatori nelle guide

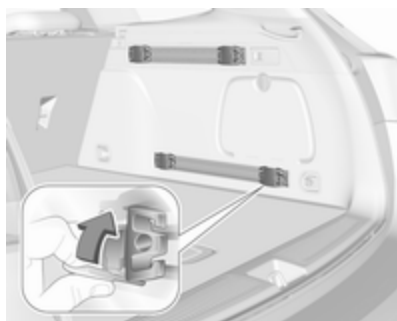

Aprire la piastra di bloccaggio, inserire l'adattatore nelle scanalature superiore e inferiore della guida e spostarlo nella posizione desiderata. Ruotare verso l'alto la piastra di bloccaggio per fissare in posizione l'adattatore. Per smontarlo, ruotare la piastra di fissaggio verso il basso ed estrarlo dalla guida.

### Rete di suddivisione variabile

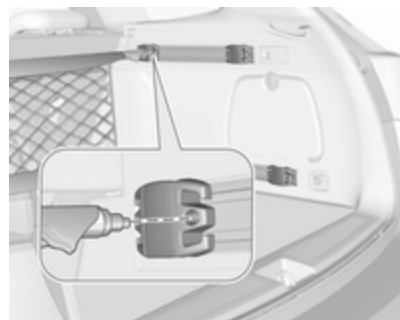

Inserire gli adattatori nelle guide nella posizione desiderata. Attaccare fra loro le due metà delle aste della rete. Per l'installazione, avvicinare fra loro le aste e inserirle nelle rispettive aperture negli adattatori.

Per rimuoverle, avvicinare le aste fra loro ed estrarle dagli adattatori.

### Retina portaogetti



Inserire gli adattatori nelle guide nella posizione desiderata. La retina portaogetti può essere appesa agli adattatori.

### Montaggio dei ganci nelle guide

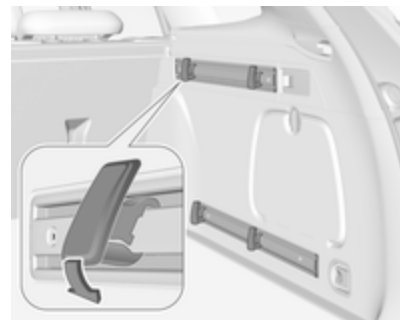

Innanzitutto inserire il gancio nella posizione desiderata nella scanalatura superiore della guida e successivamente in quella inferiore. Per rimuovere il gancio, estrarlo prima dalla scanalatura superiore.

### Cassetta di servizio

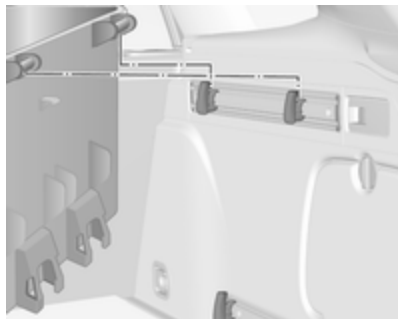

Montare due ganci nella guida superiore. Inserire le staffe superiori della cassetta nei due ganci dall'alto.

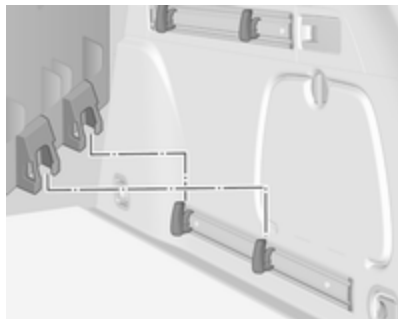

In alternativa, montare entrambi i ganci nella guida inferiore. Inserire le staffe inferiori della cassetta nei ganci inferiori dall'alto.

### Cinturini

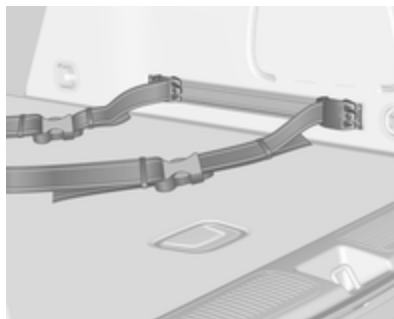

Inserire gli adattatori dei cinturini in una guida. Controllare che non siano attorcigliati.

I cinturini hanno due fermagli di apertura.

I cinturini possono essere fissati.

### Rete di sicurezza

La rete di sicurezza è disponibile sulla Sports Tourer e può essere installata dietro i sedili posteriori oppure, con gli schienali dei sedili posteriori reclinati dietro i sedili anteriori.

Non si devono trasportare passeggeri dietro la rete di sicurezza.

### Installazione

#### Dietro i sedili posteriori



- Il telaio del tetto, sopra i sedili posteriori, è dotato di aperture di montaggio su entrambi i lati: attaccare e innestare l'asta della



rete su un lato, comprimere l'asta e attaccarla e innestarla sull'altro lato.



- Fissare i ganci delle fascette della rete di sicurezza agli anelli sotto la copertura del pianale posteriore, dietro ai sedili posteriori. Per accedere agli anelli, aprire le parti traforate nella copertura del pianale su entrambi i lati utilizzando un cacciavite e piegare gli anelli in alto. Fissare i ganci agli anelli.

- Tirare le cinghie di fissaggio in corrispondenza dell'estremità libera per tenderle.
- Gli schienali dei sedili posteriori devono essere sollevati.

#### Dietro i sedili anteriori



- Il telaio del tetto, sopra i sedili anteriori, è dotato di aperture di montaggio su entrambi i lati: attaccare e innestare l'asta della rete su un lato, comprimere l'asta e attaccarla e innestarla sull'altro lato.

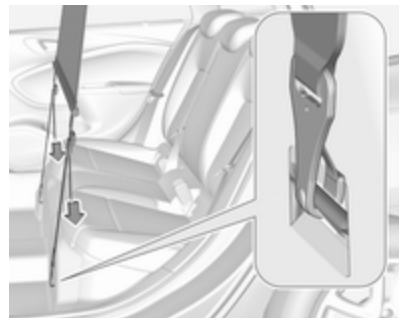

- Fissare le fascette della rete di sicurezza agli anelli nel pianale di fronte ai sedili posteriori. Per accedere agli anelli, spingere all'interno le parti traforate nella copertura del pianale su entrambi i lati. Fissare i ganci agli anelli.
- Tirare le cinghie di fissaggio in corrispondenza dell'estremità libera per tenderle.
- Spingere in basso i poggiatesta e ribaltare gli schienali dei sedili posteriori ⇨ 75.

## Smontaggio

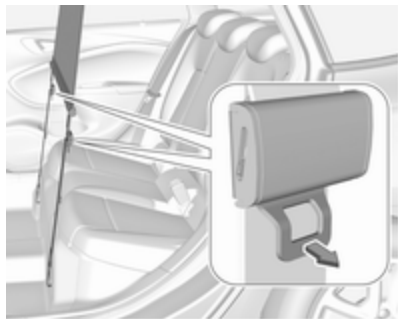

Tirare l'aletta del tenditore su entrambi i lati per liberare le fascette. Staccare i ganci dagli occhielli.

Sganciare le aste della rete di sicurezza dalle staffe nel telaio del tetto.

Arrotolare la rete e fissarla con una cinghia.

## Sistemazione della copertura

La rete di sicurezza rimossa può essere riposta sotto la copertura posteriore del pavimento ⇨ 83.

## Triangolo d'emergenza

### Due volumi a 5 porte



Riporre il triangolo d'emergenza nel vano di fronte al portellone posteriore.

## Sports Tourer



Riporre il triangolo di emergenza nel vano sotto la copertura del pianale posteriore, lato destro o sinistro.

## Kit di pronto soccorso

Riporre il primo kit di pronto soccorso nel vano nella parete laterale di sinistra.

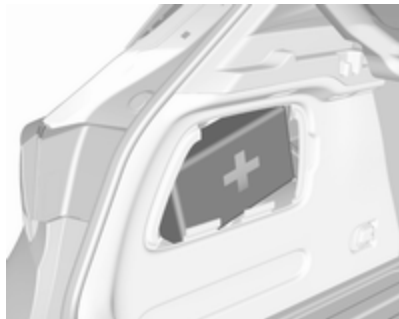

L'illustrazione mostra il modello a due volumi con 5 porte.

Per aprire il vano, sbloccare la copertura e aprire.



L'illustrazione mostra il modello Sports Tourer.

Per aprire la copertura, ruotare la manopola.

## Sistema portapacchi

### Portapacchi

Per motivi di sicurezza e per evitare di danneggiare il tetto, si consiglia di usare i sistemi portapacchi specifici per il veicolo in questione. Per ulteriori informazioni contattare la propria officina.

### Montaggio del portapacchi

#### Due volumi 5 porte, Sports Tourer

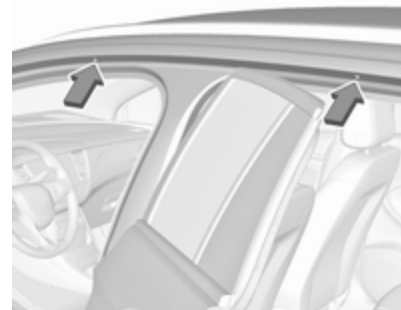

Aprire tutte le portiere.

I punti di montaggio sono posizionati in tutti i telai delle portiere della carrozzeria.

Fissare il portapacchi secondo le istruzioni di montaggio fornite con lo stesso.

Smontare il portapacchi quando non è in uso.

### ⚠ Avvertenza

#### Sports Tourer

Le barre sul tetto sono puramente decorative e non destinate al trasporto di carichi. Il montaggio di portapacchi sul tetto o di altri accessori simili non è consentito. Utilizzare esclusivamente i punti di montaggio predisposti nei telai delle portiere.

## Informazioni sul carico



- Gli oggetti pesanti nel vano di carico devono essere posizionati contro gli schienali dei sedili. Assicurarsi che gli schienali siano bloccati saldamente, cioè che non siano più visibili i contrassegni rossi laterali, vicino alla leva di sblocco. In caso di oggetti che possono essere impilati, collocare sotto quelli più pesanti.
- Bloccare gli oggetti agganciando le cinghie di ancoraggio agli occhielli di ancoraggio ↪ 83.
- Assicurare gli oggetti liberi nel vano di carico impedendo che scivolino.
- Per trasportare oggetti nel vano di carico, non è necessario inclinare in avanti gli schienali dei sedili posteriori.
- Evitare che il carico sporga sopra il bordo superiore degli schienali.
- Sports Tourer: montare la rete di sicurezza quando si trasportano oggetti nel vano di carico.
- Non posizionare oggetti sulla copertura del vano di carico o sul quadro strumenti e non coprire il sensore nella parte superiore del quadro strumenti.
- Il carico non deve ostacolare il movimento dei pedali, del freno di stazionamento e della leva selettoria, e neppure la libertà di movimento del conducente. Non collocare oggetti nell'abitacolo senza assicurarli.
- Non viaggiare con il vano di carico aperto.

### Avvertenza

Assicurarsi sempre che il carico sia fissato saldamente sul veicolo. In caso contrario, gli oggetti potrebbero essere proiettati all'interno del veicolo causando lesioni alle persone o danni al carico o alla vettura.

- Il carico utile è la differenza tra la massa complessiva ammessa a pieno carico (vedere la targhetta del veicolo ⇨ 280) e la massa a vuoto secondo la normativa CE. Per calcolare il carico utile, inserire i dati per il proprio veicolo nella Tabella dei pesi all'inizio del presente manuale. La massa a vuoto CE include il peso del conducente (68 kg), del bagaglio (7 kg) e dei fluidi (con serbatoio carburante pieno al 90 %).

Accessori e attrezzature opzionali aumentano la massa a vuoto.

- La presenza di un carico sul tetto aumenta la sensibilità del veicolo ai venti trasversali e influisce negativamente sul comportamento direzionale del veicolo, dal momento che ne sposta verso l'alto il baricentro. Distribuire il carico in modo uniforme e assicurarlo correttamente con cinghie di fissaggio. Regolare la pressione dei pneumatici e la velocità di marcia in base alle condizioni di carico del veicolo. Controllare e tendere frequentemente le cinghie di fissaggio.

Non viaggiare a velocità superiori a 120 km/ora.

Il carico ammesso sul tetto è di 75 kg. Il carico sul tetto è il peso combinato di portapacchi e carico.

## Strumenti e comandi

<b>Comandi</b> .....	<b>93</b>
Regolazione del volante .....	93
Comandi al volante .....	93
Volante riscaldato .....	94
Avvisatore acustico .....	94
Tergilavacristalli .....	94
Tergilavalunotto .....	96
Temperatura esterna .....	97
Orologio .....	97
Prese di corrente .....	99
Connettore elettrico .....	100
Posaceneri .....	101
<b>Spie, strumenti e indicatori</b> .....	<b>103</b>
Quadro strumenti .....	103
Tachimetro .....	106
Contachilometri .....	107
Contachilometri parziale .....	107
Contagiri .....	108
Indicatore del livello carburante .....	108
Indicatore della temperatura del liquido di raffreddamento del motore .....	108
Display di manutenzione .....	109

Spie .....	110
Indicatore di direzione .....	110
Segnalazione di cintura di sicurezza non allacciata .....	110
Airbag e pretensionatori delle cinture di sicurezza .....	111
Disattivazione degli airbag .....	112
Sistema di ricarica .....	112
Spia MIL .....	112
Impianto freni e frizione .....	112
Freno di stazionamento elettrico .....	113
Guasto al freno di stazionamento elettrico .....	113
Sistema di antibloccaggio (ABS) .....	113
Cambio marcia .....	113
Distanza anteriore .....	113
Ausilio al mantenimento di corsia .....	113
Controllo elettronico della stabilità disinserito .....	114
Controllo elettronico della stabilità e Sistema di controllo della trazione .....	114
Sistema di controllo della trazione disinserito .....	114
Preriscaldamento .....	114
Sistema di monitoraggio pressione pneumatici .....	114

Pressione dell'olio motore .....	114
Livello carburante minimo .....	115
Dispositivo elettronico di bloccaggio motore .....	115
Luci esterne .....	115
Abbaglianti .....	115
Assistenza all'uso degli abbaglianti .....	115
Fari LED .....	116
Fendinebbia .....	116
Retronebbia .....	116
Controllo automatico della velocità di crociera .....	116
Rilevato veicolo davanti .....	116
Limitatore di velocità .....	116
Assistente ai segnali stradali ..	116
Portiera aperta .....	117
<b>Visualizzatori informativi</b> .....	<b>117</b>
Driver Information Center .....	117
Visualizzatore Info .....	123
<b>Messaggi del veicolo</b> .....	<b>125</b>
Segnali acustici .....	126
Tensione della batteria .....	127
<b>Personalizzazione del veicolo</b> ..	<b>127</b>
<b>OnStar</b> .....	<b>133</b>

## Comandi

### Regolazione del volante

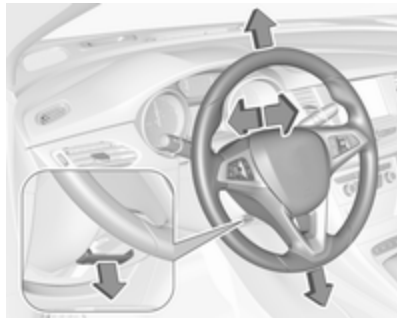

Sbloccare la leva, regolare la posizione del volante, quindi riportare la leva in posizione iniziale e accertarsi che sia completamente bloccata.

Effettuare la regolazione del volante solo a veicolo fermo e bloccasterzo disinserito.

### Comandi al volante

È possibile controllare il Driver Information Center, alcuni sistemi di assistenza al conducente, il sistema Infotainment e il telefono cellulare collegato tramite i comandi al volante.



Le figure mostrano differenti versioni.



Driver Information Centre ⇨ 117.

Sistemi di assistenza al conducente ⇨ 188.

Per maggiori informazioni consultare il manuale del sistema Infotainment.

## Volante riscaldato



Premere  per inserire il riscaldamento del volante. L'attivazione è indicata dal LED sul pulsante.



Le tradizionali zone di presa del volante vengono riscaldate più velocemente e a una temperatura maggiore rispetto alle altre zone del volante.

Il riscaldamento funziona a motore avviato e durante un Autostop.

Sistema Start-stop ⇨ 167.

## Avvisatore acustico



Premere .

## Tergilavacristalli

### Tergiparabrezza ad intervallo regolabile



- HI** : veloce
- LO** : lento
- INT** : funzionamento a intermittenza
- OFF** : disattivo

Per un singolo passaggio, quando i tergilavacristalli non sono azionati, premere la leva in basso in posizione **1x**.

Non utilizzare se il parabrezza è ghiacciato.



Spegnere negli autolavaggi.

### Intermittenza regolabile dei tergicristalli



Leva tergicristalli in posizione **INT**.

Ruotare la manopola di regolazione per regolare l'intervallo:

- intervallo breve : manopola di regolazione verso l'alto
- intervallo lungo : manopola di regolazione verso il basso

### Tergiparabrezza con sensore pioggia



- HI** : veloce
- LO** : lento
- AUTO** : funzionamento automatico con sensore pioggia
- OFF** : disattivo

In posizione **AUTO** Il sensore pioggia rileva la quantità d'acqua sul parabrezza e regola automaticamente la frequenza di funzionamento dei tergicristalli.

Per un singolo passaggio, quando i tergicristalli non sono azionati, premere la leva in basso in posizione **1x**.

Non utilizzare se il parabrezza è ghiacciato.

Spegnere negli autolavaggi.

### Regolazione della sensibilità del sensore pioggia



Leva tergicristalli in posizione **AUTO**.

Ruotare la manopola di regolazione per regolare la sensibilità del tergicristalli:

- sensibilità bassa : manopola di regolazione verso il basso
- sensibilità alta : manopola di regolazione verso l'alto



Mantenere il sensore libero da polvere, sporco e ghiaccio.

La funzione del sensore pioggia è attivabile o disattivabile nella Personalizzazione del veicolo.

Selezionare l'impostazione pertinente in **Impostaz.**, ➔ **Veicolo** nel Visualizzatore Info.

Visualizzatore Info ➔ 123.

Personalizzazione del veicolo ➔ 127.

### Lavacristalli



Tirare la leva. Il liquido di lavaggio viene spruzzato sul parabrezza e il tergicristalli effettua alcuni passaggi.

Liquido lavacristalli ➔ 230.

### Tergilavalunotto



Ruotare la calotta esterna per azionare il tergilunotto:

- ON** : funzionamento continuo
- INT** : funzionamento a intermittenza
- OFF** : spento

Non utilizzare se il lunotto è ghiacciato.

Spegnere negli autolavaggi.

Il tergilunotto si attiva automaticamente attivando il tergicristalli e inserendo la retromarcia.

L'attivazione/disattivazione di questa funzione può essere modificata nel menu **Impostaz.** del Visualizzatore Info.

Personalizzazione del veicolo ⇨ 127.

## Lavalunotto



Spingere la leva.

Il liquido di lavaggio viene spruzzato sul lunotto posteriore e il tergicristalli effettua alcuni passaggi.

Il sistema lavalunotto si disattiva quando il livello del liquido risulta insufficiente.

Liquido di lavaggio ⇨ 230

## Temperatura esterna

Le diminuzioni di temperatura vengono indicate immediatamente, mentre gli aumenti di temperatura con un certo ritardo.



L'illustrazione mostra un esempio.



Possibilità di  
ghiaccio guidare  
con cautela

Se la temperatura esterna scende fino a 3 °C, il Driver Information Center visualizza un messaggio di avvertimento.

### **⚠ Avvertenza**

Il manto stradale potrebbe essere già ghiacciato, anche se il display indica che la temperatura è di alcuni gradi superiore a 0 °C.

## Orologio

Il Visualizzatore Info visualizza la data e l'ora.

Visualizzatore Info ⇨ 123.

## Visualizzatore grafico info

Premere **MENU** per aprire il rispettivo menù audio.

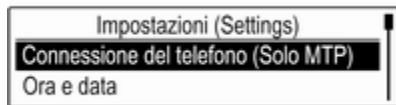

Selezionare **Ora e data**.

### Impostazione dell'ora

Selezionare **Imposta ora** per entrare nel relativo sottomenù.

Selezionare **Imp autom** nella parte bassa dello schermo. Attivare **RDS - Attivo** o **Disattivato (manuale)**.

Se si seleziona **Disattivato (manuale)**, regolare le ore e i minuti.

Selezionare ripetutamente **12-24h** in fondo allo schermo per selezionare una modalità.

Se si seleziona la modalità 12 ore, viene visualizzata una terza colonna per la selezione di AM e PM. Selezionare l'opzione desiderata.

### Impostare la data

Selezionare **Imposta data** per entrare nel relativo sottomenù.

Selezionare **Imp autom** nella parte bassa dello schermo. Attivare **RDS - Attivo** o **Disattivato (manuale)**.

Se si seleziona **Disattivato (manuale)**, regolare le impostazioni della data.

### 7" Visualizzatore a Colori Info

Premere  e quindi selezionare **Impostazioni**.

Selezionare **Data e ora** per visualizzare il relativo sottomenu.



### Imposta formato ora

Per selezionare il formato desiderato per l'ora, toccare i pulsanti a schermo **12 h** o **24 h**.

### Imposta formato data

Per selezionare il formato di data desiderato, selezionare **Imposta formato data** e scegliere tra le opzioni disponibili nel sottomenù.

### Imposta Automatico

Per scegliere l'impostazione automatica o manuale di ora e data, selezionare **Imposta Automatico**.

Perché ora e data vengano impostate automaticamente, selezionare **Accesso - RDS**.

Perché ora e data vengano impostate manualmente, selezionare **Spento - Manuale**. Se **Imposta Automatico** viene impostato su **Spento - Manuale**, le voci del sottomenù **Imposta ora** e **Imposta data** possono essere selezionate.

### Imposta ora e data

Per regolare le impostazioni di ora e data, selezionare **Imposta ora** o **Imposta data**.

Toccare **+** e **-** per regolare le impostazioni.

## 8" Visualizzatore a Colori Info

Premere  e poi selezionare l'icona **Impostaz..**

Selezionare **Ora e data**.

### Impostazione dell'ora

Selezionare **Imposta ora** per entrare nel relativo sottomenù.



Selezionare **Impostaz. autom.** nella parte bassa dello schermo. Attivare **Accesso - RDS** o **Spento - manuale**.

Se si seleziona **Spento - manuale**, regolare le ore e i minuti toccando **^** o **∇**.

Toccare **12-24 h** a destra dello schermo per selezionare una modalità di ora.

Se si seleziona la modalità 12 ore, viene visualizzata una terza colonna per le impostazioni AM e PM. Selezionare l'opzione desiderata.

### Impostare la data

Selezionare **Imposta data** per entrare nel relativo sottomenù.

#### Avviso

Se le informazioni sulla data vengono fornite automaticamente, questa voce di menù non sarà disponibile.

Selezionare **Impostaz. autom.** nella parte bassa dello schermo. Attivare **Accesso - RDS** o **Spento - manuale**.

Se si seleziona **Spento - manuale**, regolare la data toccando **^** o **∇**.

### Display dell'orologio

Selezionare **Mostra orologio** per entrare nel relativo sottomenù.

Per disattivare il display digitale dell'orologio nei menù, selezionare **Spento**.

## Prese di corrente

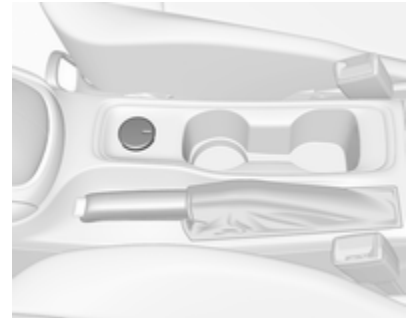

Una presa di corrente da 12 Volt è posizionata nella consolle centrale.



Sports Tourer: Una presa di corrente da 12 V è posizionata sulla parete sinistra nel vano di carico.

Non superare il consumo massimo di 120 Watt.

Se l'accensione è disinserita, la presa di corrente è disattivata. Inoltre, la presa di corrente si disattiva anche in caso di bassa tensione della batteria del veicolo.

Collegare solo accessori elettrici conformi ai requisiti di compatibilità elettromagnetica specificati nella norma DIN VDE 40 839.

Non collegare accessori che generano corrente, come caricabatterie o batterie.

Evitare l'uso di spine non idonee per non danneggiare le prese.

Sistema Start-stop ⇨ 167.

### Presca di ricarica USB



Due porte USB per caricare dispositivi sono presenti nella parte posteriore della consolle centrale.

Ogni presa eroga 2.1 ampère a cinque Volt.

### Avviso

Le prese devono sempre essere mantenute pulite e asciutte.

### Connettore elettrico



Il connettore elettrico (barra PowerFlex) è collegato alla scatola portafusibili del quadro strumenti. Un diffusore di fragranza (AirWellness) o un supporto per cellulare può essere collegato al connettore elettrico.

Ulteriori informazioni riguardanti il supporto per telefono cellulare si trovano nel Manuale del sistema Infotainment.

## Diffusore di fragranze

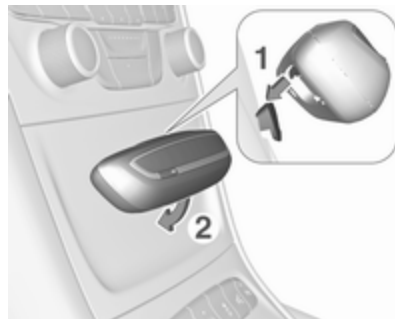

1. Attaccare il diffusore di fragranza al lato superiore del connettore elettrico (1) e ruotare in basso per innestare (2).



2. Premere il pulsante anteriore per attivare o disattivare il diffusore di fragranza. Il LED indica l'attivazione.
3. Per rimuovere il diffusore di fragranza, premerlo verso il basso e ruotarlo all'indietro.



4. Per sostituire il tampone esaurito, muovere la cartuccia in alto per estrarla.



5. Sostituire il tampone.

## Posaceneri

### Attenzione

Da utilizzare esclusivamente per la cenere e non per materiale infiammabile.

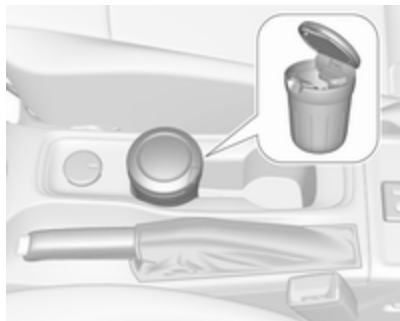

Un posacenere estraibile può essere collocato nei portalatrine.



## Spie, strumenti e indicatori

### Quadro strumenti

In base alla versione, sono disponibili due quadri strumenti:

Quadro strumenti di livello medio



## Quadro strumenti di livello alto

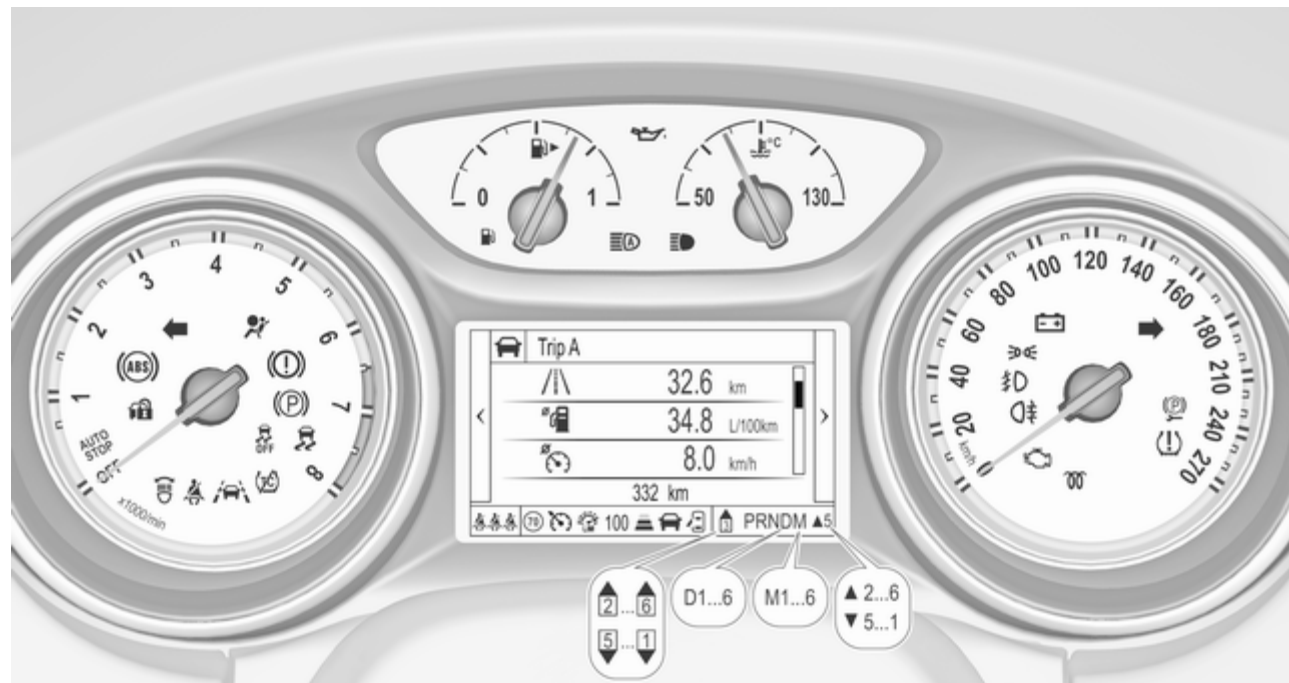

## Panoramica

- ↔ Indicatori di direzione ⇨ 110
- 🚗 Segnalazione cintura di sicurezza non allacciata ⇨ 110
- 🚒 Airbag e pretensionatori delle cinture di sicurezza ⇨ 111
- 🚒 Disattivazione dell'airbag ⇨ 112
- 📱 Sistema di ricarica ⇨ 112
- 🚗 Spia MIL ⇨ 112
- 🚗 Impianto freni e frizione ⇨ 112
- 🚗 Freno di stazionamento elettrico ⇨ 113
- 🚗 Guasto del freno di stazionamento elettrico ⇨ 113
- 🚗 Sistema di antibloccaggio (ABS) ⇨ 113
- ▲ Cambio marcia ⇨ 113
- 🚗 Distanza di sicurezza ⇨ 113
- 🚗 Ausilio al mantenimento di corsia ⇨ 113

- 🚗 Controllo elettronico della stabilità disinserito ⇨ 114
- 🚗 Controllo elettronico della stabilità e Sistema di controllo della trazione ⇨ 114
- 🚗 Sistema di controllo della trazione disattivo ⇨ 114
- 🚗 Preriscaldamento ⇨ 114
- 🚗 Sistema di monitoraggio della pressione dei pneumatici ⇨ 114
- 🚗 Pressione dell'olio motore ⇨ 114
- 🚗 Livello basso del carburante ⇨ 115
- 🚗 Dispositivo elettronico di bloccaggio motore ⇨ 115
- ➡ Luci esterne ⇨ 115
- 🚗 Abbaglianti ⇨ 115
- 🚗 Assistenza all'uso degli abbaglianti ⇨ 115
- 🚗 Fari LED ⇨ 116

- 🚗 Fendinebbia ⇨ 116
- 🚗 Retronebbia ⇨ 116
- 🚗 Controllo automatico della velocità di crociera ⇨ 116
- 🚗 Rilevato veicolo davanti ⇨ 116
- 🚗 Limitatore di velocità ⇨ 116
- 🚗 Assistente ai segnali stradali ⇨ 116
- 🚗 Portiera aperta ⇨ 117

## Tachimetro



Indica la velocità del veicolo.

## Contachilometri



La distanza registrata totale è visualizzata in km.

## Contachilometri parziale

La distanza registrata dall'ultimo reset è visualizzata sulla pagina del computer di bordo. Per diversi viaggi sono selezionabili due contachilometri parziali.

Il contachilometri parziale registra fino a 9.999 km e poi si azzerava.

## Quadro strumenti di livello medio



Selezionare la pagina **Inform** premendo **Menu** sulla leva dell'indicatore di direzione. Ruotare la manopola sulla leva dell'indicatore di direzione e selezionare **Parzializz. 1** o **Parzializz. 2**. Ogni contachilometri parziale è azzerabile separatamente premendo **SET/CLR** sulla leva dell'indicatore di direzione per qualche secondo sulla rispettiva pagina.

## Quadro strumenti di livello alto



Selezionare la pagina **Inform** sul menù principale. Scegliere la pagina **Viaggio A** o **Viaggio B** premendo sul volante.

Ogni contachilometri parziale è ripristinabile separatamente a quadro acceso: selezionare la rispettiva pagina, premere . Confermare premendo .

Driver Information Centre 117.

## Contagiri



Indica la velocità di rotazione del motore.

Viaggiare quanto più possibile al regime più basso per ogni marcia.

### Attenzione

Se l'ago è nella zona rossa di pericolo, è stato superato il massimo dei giri ammesso. Pericolo per il motore.

## Indicatore del livello carburante



Visualizza il livello nel serbatoio carburante.

La freccia indica il lato veicolo dove si trova lo sportellino di rifornimento carburante.

Se il livello nel serbatoio è basso, si accende la spia . Se la spia lampeggia, è necessario fare rifornimento immediatamente.

Non svuotare mai completamente il serbatoio carburante.

Poiché nel serbatoio rimane sempre una certa quantità di carburante, la quantità necessaria per riempirlo è inferiore alla capacità del serbatoio carburante specificata.

## Indicatore della temperatura del liquido di raffreddamento del motore



Indica la temperatura del liquido di raffreddamento.

- 50 : temperatura di esercizio del motore non ancora raggiunta
- settore : temperatura di esercizio centrale normale
- 130 : temperatura troppo alta

### Attenzione

Se la temperatura del liquido di raffreddamento del motore è troppo alta, arrestare il veicolo e spegnere il motore. Pericolo per il motore. Controllare il livello del liquido di raffreddamento.

## Display di manutenzione

Il sistema di monitoraggio dell'olio motore informa quando l'olio motore e il filtro dell'olio devono essere sostituiti. A seconda delle condizioni di guida, l'intervallo indicato per il cambio dell'olio motore e del filtro può variare notevolmente.



Il menu della durata rimanente dell'olio è visualizzato nel Driver Information Center ↪ 117.



Sul display di livello medio selezionare il menù **Impostazioni** premendo **MENU** sulla leva dell'indicatore di direzione. Ruotare la manopola di regolazione per selezionare la pagina **Vita utile residua olio**.



Sul display di livello alto selezionare il menù **Inform** premendo < sul volante. Premere ∨ per selezionare la pagina **Vita utile residua olio**.

La durata rimanente dell'olio è indicata in percentuale.

## Reset

Sul display di livello medio premere **SET/CLR** sulla leva dell'indicatore di direzione per diversi secondi per azzerare. L'accensione deve essere inserita, ma il motore deve essere spento.

Sul display di livello alto premere > sul volante per aprire la sottocartella. Selezionare **Azzerare** e confermare premendo **✓** per diversi secondi. L'accensione deve essere inserita, ma il motore deve essere spento.

Per consentire un funzionamento corretto, il sistema deve essere resettato ogni volta che si sostituisce l'olio motore. Rivolgersi ad un'officina.

## Prossima Manutenzione

Quando il sistema ha calcolato che la durata dell'olio motore è diminuita, nel Driver Information Centre viene visualizzato **Sostituire l'olio motore al più presto**. Far sostituire l'olio motore e il filtro da un'officina entro una settimana o entro 500 km di percorrenza (a seconda del termine che viene raggiunto per primo).

Informazioni di manutenzione ⇨ 277.

## Spie

Le spie descritte non sono presenti in tutti i veicoli. Le descrizioni si riferiscono a veicoli provvisti di strumentazione completa. La posizione delle spie può variare in base all'equipaggiamento. All'inserimento dell'accensione, gran parte delle spie si accendono brevemente per una prova di funzionalità.

I colori delle spie significano:

- rosso : pericolo, segnalazione importante
- giallo : avvertenza, informazioni, guasto
- verde : conferma di attivazione
- blu : conferma di attivazione
- bianco : conferma di attivazione

Vedere tutte le spie sui diversi quadri strumenti ⇨ 103.

## Indicatore di direzione

Il simbolo ⇨ si accende o lampeggia in verde.

## Accensione breve

Le luci di parcheggio sono inserite.

## Lampeggiante

Un indicatore di direzione o i segnalatori di emergenza sono attivati.

Lampeggio veloce: guasto ad uno degli indicatori di direzione o al rispettivo fusibile, guasto all'indicatore di direzione del rimorchio.

Sostituzione delle lampadine ⇨ 234, fusibili ⇨ 245.

Indicatori di direzione ⇨ 145.

## Segnalazione di cintura di sicurezza non allacciata

## Segnalazione di cintura di sicurezza anteriore non allacciata

Il simbolo  relativo al sedile del conducente si accende o lampeggia in rosso nel quadro strumenti.





Il simbolo  relativo al sedile del passeggero anteriore si accende o lampeggia in rosso nella consolle del tetto quando il sedile è occupato.

#### Acceso

Dopo l'inserimento dell'accensione, finché la cintura di sicurezza non viene allacciata.

#### Lampeggiante

Dopo aver avviato il motore per un massimo di 100 secondi finché la cintura di sicurezza non viene allacciata.

#### Stato delle cinture di sicurezza sui sedili posteriori (veicoli con Visualizzatore standard)

 si illumina o lampeggia con luce bianca o grigia nel Driver Information Center dopo aver avviato il motore.

#### Acceso in bianco

La cintura di sicurezza non è allacciata.

#### Si accende in grigio

La cintura di sicurezza è stata allacciata.

#### Lampeggia con luce bianca o grigia

La cintura di sicurezza è stata slacciata.

Allacciare la cintura di sicurezza  
 59.

#### Stato delle cinture di sicurezza sui sedili posteriori (veicoli con Visualizzatore Deluxe)

 si illumina con luce verde o grigia o lampeggia con luce gialla nel Driver Information Center dopo aver avviato il motore.

#### Si accende in grigio

La cintura di sicurezza non è allacciata.

#### Acceso in verde

La cintura di sicurezza è stata allacciata.

#### Lampeggiante in giallo

La cintura di sicurezza è stata slacciata.

Allacciare la cintura di sicurezza  
 59.

#### Airbag e pretensionatori delle cinture di sicurezza

Il simbolo  si accende in rosso.

All'inserimento dell'accensione, la spia si accende per circa quattro secondi. Se non si accende, non si spegne dopo quattro secondi o se si accende durante la guida, significa che c'è una disfunzione nel sistema degli airbag. Rivolgersi ad un'officina. Gli airbag e i pretensionatori delle cinture di sicurezza potrebbero non attivarsi in caso di incidente.

Se il simbolo  rimane acceso fisso, indica l'avvenuta attivazione dei pretensionatori delle cinture di sicurezza o degli airbag.

### ⚠ Avvertenza

Rivolgersi immediatamente ad un'officina per eliminare il guasto.

Pretensionatori delle cinture di sicurezza, sistema airbag ⇨ 58, ⇨ 60.

## Disattivazione degli airbag



Il simbolo si accende in giallo.

L'airbag del passeggero anteriore è attivato.

Il simbolo si accende in giallo.

L'airbag del passeggero anteriore è disattivato.

Disattivazione dell'airbag ⇨ 65.

## Sistema di ricarica

Il simbolo si accende in rosso.

Si accende all'inserimento dell'accensione e si spegne poco dopo l'avvio del motore.

### Acceso con il motore in funzione

Arrestare il veicolo e spegnere il motore. La batteria del veicolo non viene ricaricata. E il raffreddamento del motore potrebbe interrompersi. Il servofreno potrebbe non funzionare. Rivolgersi ad un'officina.

## Spia MIL

Il simbolo si accende o lampeggia in giallo.

Si accende all'inserimento dell'accensione e si spegne poco dopo l'avvio del motore.

### Acceso con il motore in funzione

Guasto nel sistema di controllo delle emissioni. Potrebbero essere stati superati i limiti di emissioni consentiti.

Sui motori diesel il processo di pulizia del filtro antiparticolato diesel non è potenzialmente possibile.

Rivolgersi immediatamente ad un'officina.

## Lampeggia con il motore in funzione

Guasto che potrebbe comportare il danneggiamento del convertitore catalitico. Accelerare con più moderazione finché la spia non smette di lampeggiare. Rivolgersi immediatamente ad un'officina.

## Impianto freni e frizione

Il simbolo si accende in rosso.

Il livello del liquido di freni e frizione è troppo basso, quando il freno di stazionamento manuale non è inserito ⇨ 230.

### ⚠ Avvertenza

Arrestare il veicolo e non proseguire il viaggio. Rivolgersi ad un'officina.

Si illumina quando il freno di stazionamento manuale viene inserito e il quadro acceso ⇨ 182.

## Freno di stazionamento elettrico

Il simbolo  si accende o lampeggia in rosso.

### Acceso

Il freno di stazionamento elettrico è azionato ⇨ 182.

### Lampeggiante

Il freno di stazionamento elettrico non è azionato completamente o è rilasciato. Premere il pedale del freno e cercare di resettare il sistema rilasciando azionando di nuovo il freno di stazionamento elettrico. Se  continua a lampeggiare non utilizzare la vettura ma rivolgersi ad un'officina.

## Guasto al freno di stazionamento elettrico

Il simbolo  si accende o lampeggia in giallo.

### Acceso

Il freno di stazionamento elettrico funziona con prestazioni ridotte ⇨ 182.

## Lampeggiante

Il freno di stazionamento elettrico è in modalità di assistenza. Arrestare il veicolo, inserire e rilasciare il freno di stazionamento elettrico per effettuare il reset.

### Avvertenza

Rivolgersi immediatamente ad un'officina per eliminare il guasto.

## Sistema di antibloccaggio (ABS)

Il simbolo  si accende in giallo.

Si accende per alcuni secondi dopo l'inserimento dell'accensione. Quando la spia si spegne, il sistema è pronto per il funzionamento.

Se la spia non si spegne dopo alcuni secondi o se si accende durante la marcia, è presente un guasto dell'ABS. L'impianto frenante rimane operativo, ma senza la regolazione ABS.

Sistema di antibloccaggio ⇨ 182.

## Cambio marcia

Quando è necessario aumentare o scalare la marcia è indicato ▲ o ▼ con il numero della successiva marcia più alta o più bassa.

## Distanza anteriore

 indica l'impostazione della distanza di sicurezza del relativo sensore di allarme collisione anteriore utilizzando delle barre.

Allarme collisione anteriore ⇨ 192.

## Ausilio al mantenimento di corsia

Il simbolo  si accende in verde o si accende o lampeggia in giallo.

### Acceso in verde

Il sistema è inserito e pronto ad entrare in funzione.

### Acceso in giallo

Il sistema si avvicina ad una linea di demarcazione di corsia senza utilizzare l'indicatore di direzione in quella direzione.

### Lampeggiante in giallo

Il sistema riconosce che la corsia è stata abbondantemente superata.

Ausilio al mantenimento di corsia  
 213

### Controllo elettronico della stabilità disinserito

Il simbolo  si accende in giallo.

Il sistema è disattivato.

### Controllo elettronico della stabilità e Sistema di controllo della trazione

Il simbolo  si accende o lampeggia in giallo.



### Acceso

Si è verificato un guasto nel sistema. È possibile continuare il viaggio, tuttavia, a seconda delle condizioni del manto stradale, la stabilità di guida potrebbe risultare compromessa.

Rivolgersi ad un'officina per eliminare la causa del guasto.

### Lampeggiante

Il sistema è correttamente inserito. La potenza sviluppata dal motore potrebbe risultare ridotta e il veicolo potrebbe venire leggermente frenato in modo automatico.

Controllo elettronico della stabilità  
 186, Sistema di controllo della trazione  
 185.

### Sistema di controllo della trazione disinserito

Il simbolo  si accende in giallo.

Il sistema è disattivato.

### Preriscaldamento

Il simbolo  si accende in giallo.

Il preriscaldamento del motore diesel è attivato. Si attiva solamente quando la temperatura esterna è bassa. Avviare il motore quando la spia si spegne.

### Sistema di monitoraggio pressione pneumatici

Il simbolo  si accende o lampeggia in giallo.

### Acceso

Perdita di pressione dei pneumatici. Arrestare immediatamente il veicolo e controllare la pressione dei pneumatici.

### Lampeggiante

Guasto del sistema oppure è montato un pneumatico privo di sensore di pressione (come ad esempio la ruota di scorta). La spia si accende in modalità fissa dopo 60 - 90 secondi. Rivolgersi ad un'officina.

### Pressione dell'olio motore

Il simbolo  si accende in rosso.

Si accende all'inserimento dell'accensione e si spegne poco dopo l'avvio del motore.

### Acceso con il motore in funzione

#### Attenzione

La lubrificazione del motore potrebbe interrompersi, provocando danni al motore e/o il bloccaggio delle ruote motrici.

1. Premere il pedale della frizione.
2. Selezionare la marcia folle.
3. Togliersi dalla strada senza ostacolare il traffico.
4. Disinserire l'accensione.

#### ⚠Avvertenza

A motore spento è necessaria una forza considerevolmente maggiore per frenare e sterzare.

Durante un Autostop, il servofreno rimane operativo.

Non estrarre la chiave di accensione fino all'arresto completo del veicolo, altrimenti il bloccasterzo potrebbe inserirsi all'improvviso.

Controllare il livello dell'olio prima di richiedere assistenza a un'officina ⇨ 228.

### Livello carburante minimo

Il simbolo  si accende o lampeggia in giallo.

#### Acceso

Il livello del carburante nel serbatoio è insufficiente.

#### Lampeggiante

Carburante consumato. Effettuare immediatamente il rifornimento. Non svuotare mai completamente il serbatoio.

Rifornimento ⇨ 216.

Convertitore catalitico ⇨ 174.

Spurgo del sistema di alimentazione diesel ⇨ 233.

### Dispositivo elettronico di bloccaggio motore

Il simbolo  lampeggia in giallo.

Guasto dell'immobilizzatore. Non è possibile avviare il motore.

### Luci esterne

Il simbolo  si accende in verde.

Le luci esterne sono accese ⇨ 138.

### Abbaglianti

Il simbolo  si accende in blu.

Si accende quando i fari abbaglianti sono accesi o durante il lampeggio dei fari ⇨ 139.

### Assistenza all'uso degli abbaglianti

Il simbolo  si accende in verde.

L'assistenza all'uso degli abbaglianti è attivata, vedere fari LED ⇨ 140.

## Fari LED

Il simbolo  si accende o lampeggia in giallo.

## Acceso

Guasto nel sistema.  
Rivolgersi ad un'officina.

## Lampeggiante

Il sistema è passato agli anabbaglianti simmetrici.

La spia  lampeggia per circa quattro secondi dopo l'accensione del quadro come avviso per i fari simmetrici ⇨ 140.

## Fendinebbia

Il simbolo  si accende in verde.  
I fendinebbia sono accesi ⇨ 145.

## Retronebbia

Il simbolo  si accende in giallo.  
Il retronebbia è acceso ⇨ 145.

## Controllo automatico della velocità di crociera

 si accende in bianco o verde.

### Acceso in bianco

Sistema inserito.

### Acceso in verde

Il controllo automatico della velocità di crociera è attivato. L'impostazione della velocità viene indicata nel Driver Information Center.

Controllo automatico della velocità di crociera ⇨ 188.

## Rilevato veicolo davanti

 si illumina in verde o in giallo.

### Acceso in verde

Rilevamento di un veicolo davanti che marcia sulla stessa corsia.

## Acceso in giallo

La distanza con un veicolo antecedente in movimento diventa troppo breve o quando ci si avvicina ad un altro veicolo troppo rapidamente.  
Allarme collisione anteriore ⇨ 192.

## Limitatore di velocità

 si accende in bianco o verde.

### Acceso in bianco

Sistema inserito.

### Acceso in verde

Il limitatore di velocità è attivo. La velocità impostata è indicata vicino al simbolo .

Limitatore di velocità ⇨ 190.

## Assistente ai segnali stradali

 visualizza la segnaletica stradale rilevata come spia.

Assistente ai segnali stradali ⇨ 209.

## Portiera aperta

Il simbolo  si accende in rosso.

Portiera o portellone posteriore aperta/o.

## Visualizzatori informativi

### Driver Information Center

Il Driver Information Center si trova nel quadro strumenti.

In base alla versione e al quadro strumenti, il Driver Information Center è disponibile come display di livello medio o display di livello alto.



In base alle dotazioni il Driver Information Center indica:

- contachilometri parziale e totale
- informazioni sul veicolo
- info parzializz. carburante
- informazioni sull'economia di guida
- messaggi di avviso e del veicolo
- informazioni audio e infotainment
- informazioni sul telefono
- informazioni sulla navigazione
- impostazioni veicolo

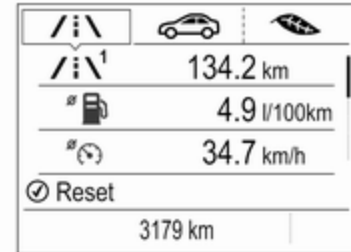
### Visualizzatore standard



I menu principali sono:

- Informazioni su viaggio/carburante, visualizzate da , vedere la descrizione di seguito.
- Informazioni sul veicolo, visualizzate da , vedere la descrizione di seguito.
- Informazioni eco, visualizzate da , vedere la descrizione di seguito.

Alcune delle funzioni visualizzate sono diverse a seconda che il veicolo sia in movimento o fermo e alcune funzioni sono attive solo quando il veicolo è in movimento.

### Selezione di menu e funzioni

Il menu e le funzioni possono essere selezionati mediante i pulsanti sulla leva degli indicatori di direzione.

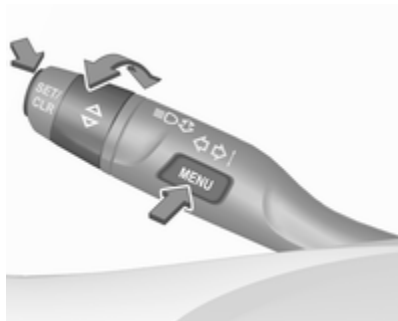

Premere **MENU** per passare da un menù principale all'altro o per passare da un sottomenu al livello del menu immediatamente superiore.

Ruotare la manopola per selezionare un sottomenu del menu principale o per impostare un valore numerico.

Premere **SET/CLR** per selezionare e confermare una funzione.

I messaggi di assistenza e del veicolo vengono visualizzati all'occorrenza nel Driver Information Center. Con-

fermare i messaggi premendo **SET/CLR**. Messaggi del veicolo ⇨ 125.

### Visualizzatore Deluxe

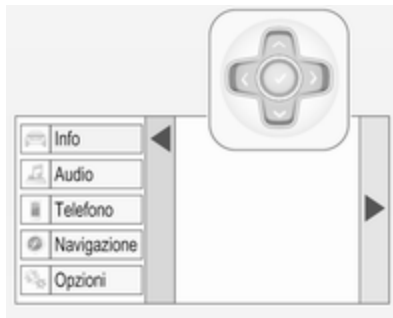

I menu principali sono:

- Informazioni su viaggio/carburante, visualizzate da **Info**, vedere la descrizione di seguito.
- Informazioni audio, visualizzate da **Audio**, vedere la descrizione di seguito.
- Informazioni sul telefono, visualizzate da **Telefono**, vedere la descrizione di seguito.

- Informazioni sulla navigazione, visualizzate da **Navigazione**, vedere la descrizione di seguito.
- Informazioni sul veicolo, visualizzate da **Opzioni**, vedere la descrizione di seguito.

Alcune delle funzioni visualizzate sono diverse a seconda che il veicolo sia in movimento o fermo e alcune funzioni sono attive solo quando il veicolo è in movimento.

### Selezione di menu e funzioni

Il menu e le funzioni possono essere selezionati mediante i pulsanti sul lato destro del volante.





Premere < per aprire la pagina del menu principale.

Selezionare una pagina del menu principale con ^ o v.

Confermare una pagina del menu principale con v.

Dopo aver selezionato una pagina del menu principale, premere ^ o v per selezionare le sottopagine.

Premere > per aprire una cartella successiva della sottopagina selezionata.

Premere ^ o v per selezionare le funzioni o per impostare un valore numerico all'occorrenza.

Premere v per selezionare e confermare una funzione.

Dopo aver selezionato la pagina del menu principale, questa selezione rimane memorizzata fino alla selezione di un'altra pagina del menu principale. Le pagine secondarie possono essere cambiate premendo v o ^.

I messaggi di assistenza e del veicolo vengono visualizzati all'occorrenza nel Driver Information Center. Confermare i messaggi premendo v. Messaggi del veicolo ⇨ 125.

### Menù informazioni su viaggio/ carburante, /i\ o Info

L'elenco seguente contiene tutte le possibili pagine del menù Informativo. Alcune potrebbero non essere disponibili per il particolare veicolo. In base al display alcune funzioni presentano simboli.

Ruotare la manopola o premere ^ o v per selezionare una pagina:

- Contachilometri parziale 1/2 o A/B
- Consumo medio di carburante
- Velocità media
- Indicazione digitale della velocità
- Autonomia di carburante
- Consumo istantaneo del carburante
- Durata restante dell'olio
- Pressione dei pneumatici

- Assistente ai segnali stradali
- Distanza anteriore
- Timer
- Temperatura esterna

Sul display di livello medio, le pagine Vita utile residua dell'olio motore, Pressione pneumatici, Assistente ai segnali stradali e indicazione di distanza anteriore sono visualizzate nel menu Informazioni veicolo, selezionare .

### Contachilometri parziale 1/2 o A/B

Il contachilometri parziale visualizza la distanza corrente da un determinato azzeramento.

Il contachilometri parziale conta fino ad una distanza di 9.999 km e riparte poi da 0.

Per azzerare il display di livello medio, premere **SET/CLR** per alcuni secondi.

Per azzerare il display Deluxe, premere > e confermare con v.

Le informazioni della pagina 1/A e 2/B del contachilometri parziale possono essere reimpostate separatamente quando il rispettivo visualizzatore è attivo.

### Consumo medio

Visualizza il consumo medio di carburante. La misurazione può essere azzerata in qualsiasi momento e ricomincia da un valore predefinito.

Per azzerare il display di livello medio, premere **SET/CLR** per qualche secondo, sul display di livello alto, premere > e confermare con ✓.

### Velocità media

Visualizza la velocità media. La misurazione può essere azzerata in qualsiasi momento.

Per azzerare il display di livello medio, premere **SET/CLR** per qualche secondo, sul display di livello alto, premere > e confermare con ✓.

### Indicazione digitale della velocità

Indicazione digitale della velocità istantanea.

### Autonomia di carburante

L'autonomia viene calcolata in base al livello corrente di carburante e al consumo corrente. Il display visualizza valori medi.

Dopo un certo tempo dal rifornimento, l'autonomia viene aggiornata automaticamente.

Quando il livello del carburante nel serbatoio è basso, appare un messaggio sul display e la spia  nell'indicatore del livello carburante si accende.

Quando è necessario rifornire immediatamente il serbatoio carburante appare un messaggio di avviso che rimane visualizzato nel display. Inoltre lampeggia la spia  nell'indicatore del livello carburante ⇨ 115.

### Consumo carburante istantaneo

Visualizza il consumo istantaneo di carburante.

### Vita utile residua olio

Indica una stima della durata utile dell'olio. Il numero in percentuale corrisponde alla durata restante dell'olio corrente ⇨ 109.

### Press. pneum.

Controlla la pressione di tutti e quattro i pneumatici durante la guida ⇨ 255.

### Assistente ai segnali stradali

Visualizza i segnali stradali rilevati per il tratto di strada in corso ⇨ 209.

### Distanza di sicurezza

Visualizza la distanza in secondi da un veicolo in movimento che precede ⇨ 194. Se il Cruise control adattivo è attivo questa pagina mostra invece l'impostazione della distanza anteriore.

### Timer

Per avviare e arrestare premere ✓. Per ripristinare premere > e confermare il ripristino.

### Temperatura esterna

Visualizzazione della temperatura esterna corrente.

### Menù informazioni Eco,

- Dispositivi a consumo maggiore
- Andamento risparmio
- indice Eco

Sul display Deluxe, le pagine Dispositivi a consumo maggiore, Andamento risparmio e Indice Eco sono visualizzate nel menu Informazioni viaggio/carburante, selezionare **Info**.

### Utiliz. princip.

L'elenco dei principali dispositivi accesi che implicano un consumo viene visualizzato in ordine decrescente. Viene indicato il potenziale di risparmio carburante.

In alcune condizioni sporadiche di guida, il motore azionerà automaticamente il lunotto termico per aumentare il carico del motore. In questo caso, il lunotto termico è indicato come uno dei principali dispositivi elettrici, senza attivazione da parte del conducente.

### Economico

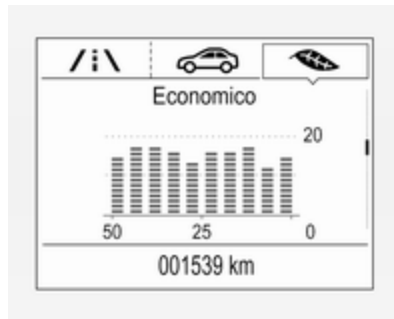

Visualizza lo sviluppo del consumo medio su una distanza di 50 km. I segmenti pieni visualizzano il consumo in tratti di 5 km per indicare l'effetto della topografia o dello stile di guida sul consumo del carburante.

### Indice di risparmio

Il consumo corrente di carburante è indicato su una scala di risparmio. Per una guida economica, adattare lo stile di guida in modo da mantenere i segmenti pieni entro l'area Eco. Più segmenti sono pieni, più alto è il consumo del carburante.

Contemporaneamente viene indicato il valore di consumo medio.

### Menu Audio

Il menu audio consente la navigazione musicale, la selezione dai preferiti o il cambio di sorgente audio.

Consultare il manuale Infotainment.

### Menu Telefono

Il menu del telefono consente la gestione e l'esecuzione delle chiamate telefoniche, di scorrere i contatti o utilizzare la funzione vivavoce.

Consultare il manuale Infotainment.

### Menu Navigazione

Il menu di navigazione abilita la guida dell'itinerario.

Consultare il manuale Infotainment.

## Menu informazioni veicolo, od Opzioni

L'elenco seguente contiene tutte le possibili pagine del menù Opzioni. Alcune potrebbero non essere disponibili per il particolare veicolo. In base al display alcune funzioni presentano simboli.

Ruotare la manopola o premere  $\wedge$  o  $\vee$  per selezionare una pagina e seguire le istruzioni fornite nei sotto-menu:

- Unità
- Pagine Info
- Segnalazione velocità superata
- Carico pneumatici
- Informazioni sul software

### Unità

Premere **SET/CLR** o  $>$  mentre sono visualizzate le unità. Selezionare le unità metriche o anglosassoni ruotando la rotella o premendo  $\vee$ . Confermare premendo **SET/CLR** o  $\vee$ .

### Pagine Info

Premere  $>$  mentre è visualizzata la pagina Info. È visualizzato un elenco di tutte le voci nel menu Info. Selezionare le funzioni da visualizzare nella pagina Info premendo  $\vee$ . Le pagine selezionate presentano  $\vee$  in una casella di controllo. Le funzioni non visualizzabili hanno una casella di controllo vuota. Vedere **Menu Info** sopra.

### Segnalazione velocità superata



La funzione di segnalazione di velocità elevata avvisa il conducente quando si supera la velocità impostata.

Per impostare la segnalazione velocità elevata, premere **SET/CLR** o  $>$  mentre la pagina è visualizzata. Ruotare la rotella di regolazione o premere  $\wedge$  o  $\vee$  per selezionare e regolare il valore. Premere **SET/CLR** o  $\vee$  per impostare la velocità. Quando la velocità è impostata, è possibile disattivare questa funzione premendo **SET/CLR** o  $\vee$  durante la visualizzazione di questa pagina. Se si supera il limite di velocità selezionato, è visualizzato un avviso con un cicalino.

### Carico pneumatici

La categoria di pressione pneumatici secondo la pressione di gonfiaggio dei pneumatici attuale può essere selezionata  $\rightarrow$  255.

### Informazioni sul software

Visualizza le informazioni sul software open source.

### Modalità posteggiatore

Alcune funzioni del Driver Information Center e del Visualizzatore Info possono essere limitate per alcuni conducenti.

L'attivazione o la disattivazione della modalità valet è impostabile nel menu **Impostaz.** nel menu di personalizzazione del veicolo.

Personalizzazione del veicolo ⇨ 127.

Per altre informazioni, consultate il manuale Infotainment.

## Visualizzatore Info

Il Visualizzatore Info si trova nel cruscotto accanto al quadro strumenti.

A seconda della configurazione, il veicolo è dotato di

- **Visualizzatore grafico info**  
oppure
- **Visualizzatore a colori Info da 7"**  
con schermo a sfioro  
oppure
- **Visualizzatore a colori Info da 8"**  
con schermo a sfioro

Il veicolo è dotato di **Visualizzatore grafico Infoda 7"** con funzionalità schermo a sfioramento.

Il veicolo è dotato di **Visualizzatore grafico Infoda 8"** con funzionalità schermo a sfioramento.

I visualizzatori Info possono indicare:

- orario ⇨ 97
- temperatura esterna ⇨ 97
- data ⇨ 97
- sistema Infotainment, vedi descrizione del manuale Infotainment
- indicazione della videocamera posteriore ⇨ 206
- indicazione delle istruzioni del sistema di ausilio al parcheggio ⇨ 197
- navigatore, vedi descrizione del manuale Infotainment
- messaggi del sistema
- impostazioni per la personalizzazione del veicolo ⇨ 127

## Visualizzatore grafico info



Premere **⏻** per accendere il display.

Premere **MENU** per selezionare la pagina del menù principale.

Ruotare **MENU** per selezionare una pagina del menù.

Premere **MENU** per confermare una selezione.

Premere **BACK** per uscire dal menu senza cambiare un'impostazione.

## Visualizzatore a Colori Info da 7"

### Selezione di menu e impostazioni

Alle funzioni e alle impostazioni si accede dal visualizzatore.



Premere per accendere il display.

Premere per visualizzare la pagina iniziale.

Dare un colpetto con il dito sull'icona richiesta del display menù.

Dare un colpetto sulla rispettiva icona per confermare la scelta.

Dare un colpetto su per ritornare al livello di menù superiore successivo.

Premere per tornare alla pagina iniziale.

Per ulteriori informazioni, consultare il manuale Infotainment.

Personalizzazione del veicolo 127.

## Visualizzatore a Colori Info da 8"

### Selezione di menu e impostazioni

Ci sono tre opzioni per il funzionamento del display:

- mediante tasti sotto il display
- toccando lo schermo a sfioramento con il dito
- mediante riconoscimento del parlato

### Funzionamento del tasto



Premere per accendere il display.

Premere per visualizzare la pagina iniziale.

Ruotare **MENU** per selezionare un'icona o una funzione del display menù o per far scorrere un elenco di menù secondario.

Premere **MENU** per confermare una selezione.

Premere **BACK** per uscire dal menu senza cambiare un'impostazione.

Premere per tornare alla pagina iniziale.

Per ulteriori informazioni, consultare il manuale Infotainment.

### Funzionamento del touchscreen

Il display deve essere azionato premendo . Premere per selezionare la pagina iniziale.

Toccare l'icona del display del menu richiesto o una funzione con il dito.

Scorrere un elenco dei menu più lungo con il dito verso l'alto o verso il basso.

Confermare una funzione o selezione desiderata con un tocco.

Dare un colpetto con il dito su sul display per uscire dal menù senza cambiare un'impostazione.

Premere  per tornare alla pagina iniziale.

Per ulteriori informazioni, consultare il manuale Infotainment.

### Riconoscimento del parlato

Per la descrizione consultare il manuale Infotainment.

Personalizzazione del veicolo  127.

### Modalità posteggiatore

Alcune funzioni del Driver Information Center e del Visualizzatore Info possono essere limitate per alcuni conducenti.

L'attivazione o la disattivazione della modalità valet è impostabile nel menu **Impostaz.** nel menu di personalizzazione del veicolo.

Personalizzazione del veicolo  127.

Per altre informazioni, consultate il manuale Infotainment.

## Messaggi del veicolo

I messaggi sono indicati nel Driver Information Center, in alcuni casi in concomitanza con un'avvertenza o un segnale acustico.



Sul display di livello medio premere **SET/CLR** sulla leva degli indicatori di direzione per confermare un messaggio.



Sul display di livello alto premere **✓** sul volante per confermare un messaggio.

### Messaggi di assistenza e del veicolo

I messaggi del veicolo sono visualizzati come testo. Seguire le istruzioni dei messaggi.

Il sistema visualizza dei messaggi relativi a quanto segue:

- messaggi di manutenzione
- livello dei liquidi
- impianto di allarme antifurto
- freni

- sistemi di azionamento
- sistemi di controllo della guida
- sistemi di assistenza al conducente
- controllo automatico della velocità di crociera
- limitatore di velocità
- allarme collisione anteriore
- sistema di frenata per collisione imminente
- sistemi di ausilio al parcheggio
- illuminazione, sostituzione delle lampadine
- fari LED
- impianto tergilavacrystalli
- portiere, finestrini
- allarme angolo morto laterale
- assistente ai segnali stradali
- ausilio al mantenimento di corsia
- vano di carico, portellone
- telecomando
- sistema chiave elettronica
- avvio senza chiave
- cinture di sicurezza

- sistemi airbag
- motore e cambio
- pressione pneumatici
- filtro antiparticolato
- stato della batteria del veicolo
- sistema Start-stop

### **Messaggi nel Visualizzatore Info a Colori**

Alcuni messaggi importanti possono apparire anche nel Visualizzatore Info a Colori. Premere la manopola multifunzione per confermare il messaggio. Alcuni messaggi appaiono solo per pochi secondi.

### **Segnali acustici**

#### **All'avvio del motore o durante la guida**

Viene emesso solo un segnale acustico di avvertimento alla volta.

Il segnale acustico per il mancato allacciamento delle cinture di sicurezza ha la priorità su qualunque altro segnale acustico.

- Se la cintura di sicurezza non è allacciata.
- Se alla partenza del veicolo vi è una portiera o il portellone posteriore aperto.
- Se viene superata una certa velocità con il freno di stazionamento azionato.
- Se ci si avvicina troppo ad un veicolo che precede.
- Se si supera una velocità programmata o un limite di velocità.
- Se compare un messaggio di segnalazione nel Driver Information Centre.
- Se la chiave elettronica non si trova nell'abitacolo.
- Se il sistema di ausilio al parcheggio rileva un oggetto.
- Se si effettua un cambio di corsia non intenzionale.



- Se il filtro antiparticolato diesel ha raggiunto il massimo livello di riempimento.
- Se la funzione di sicurezza del portellone posteriore elettrico rileva ostacoli nell'area di movimento.

### Quando il veicolo è parcheggiato e/o all'apertura della portiera del conducente

- Se le luci esterne sono accese.

### Durante un Autostop

- Se viene aperta la portiera del conducente.
- Se non viene osservata una qualsiasi condizione che consente l'avvio automatico.

### Tensione della batteria

Quando la tensione della batteria del veicolo è troppo bassa, nel Driver Information Center viene visualizzato un messaggio.

1. Spegnerne eventuali utenze elettriche non strettamente necessarie per una guida sicura, ad es. riscaldamento dei sedili, lunotto termico o altre utenze che consumano molta elettricità.
2. Ricaricare la batteria del veicolo guidando l'auto per un periodo di tempo prolungato oppure con un caricabatterie.

Il messaggio scompare dopo che il motore è stato avviato per due volte senza una caduta di tensione.

Se la batteria del veicolo non può essere ricaricata, rivolgersi ad un'officina per eliminare la causa del guasto.

## Personalizzazione del veicolo

Il comportamento del veicolo può essere personalizzato cambiando le impostazioni nel Visualizzatore Info.

Alcune delle impostazioni personalizzate per i vari conducenti possono essere memorizzate in ogni chiave del veicolo. Impostazioni memorizzate ↪ 24.

A seconda dell'equipaggiamento del veicolo e delle leggi vigenti nei singoli Paesi, alcune delle funzioni di seguito descritte potrebbero non essere disponibili.

Alcune funzioni sono visualizzate o attivate solo quando il motore è in funzione.

### Impostazioni personali

#### Visualizzatore grafico info

Premere **MENU** per aprire il rispettivo menù.

Selezionare **Impostazioni (Settings)**, far scorrere l'elenco e selezionare **Impostazioni veicolo (Vehicle Settings)**



Nei rispettivi sottomenu è possibile modificare le seguenti impostazioni:

### Impostazioni veicolo (Vehicle Settings)

- **Climatizzazione e qualità dell'aria**

#### **Vel. Max. Ventola Automatica:**

Modifica il livello del flusso d'aria della cabina del climatizzatore nella modalità automatica.

**Riscaldamento autom. Sedili:** Attiva automaticamente il riscaldamento dei sedili.

**Sbrinamento automatico:** Aziona la deumidificazione del parabrezza selezionando automaticamente le impostazioni necessarie e il climatizzatore in modalità automatica.

**Lunotto termico autom.:** Attiva automaticamente il lunotto termico.

- **Park assist / rilevamento collisioni**

**Park assist:** Attiva o disattiva i sensori del sistema di ausilio al parcheggio ad ultrasuoni. L'attivazione è selezionabile con o senza collegamento di un rimorchio.

**Allarme angolo morto laterale:** Attiva o disattiva l'avviso dell'angolo morto laterale.

- **Impostazioni comfort**

**Richiamo memoria auto:** Riporta le impostazioni alle impostazioni memorizzate per la regolazione dei sedili elettrici.

**Accesso agevol. sedile cond.:** Attiva/disattiva la funzione di discesa agevolata dei sedili elettrici.

**Volume segnali acustici:** Regola il volume dei segnali acustici di avvertimento.

**Personalizz. per conducente:** Attiva o disattiva la funzione di personalizzazione.

**Sensore pioggia tergicristalli:** Attiva o disattiva il tergicristallo automatico con il sensore pioggia.

**Att. tergilunotto aut. retrom.:** Attiva/disattiva l'accensione automatica del tergilunotto quando la retromarcia è inserita.

- **Illuminazione**

**Luci con sblocco:** Attiva o disattiva l'illuminazione all'entrata.

**Luci uscita:** Attiva o disattiva e modifica la durata delle luci in uscita.

**Traffico a sinistra o a destra:** Cambia tra l'illuminazione per il traffico a destra o sinistra.

**Fari anteriori adattivi:** Cambia le impostazioni delle funzioni dei fari LED.

- **Chiusura centralizzata**

**Escl. blocco c. porta aperta:** Attiva o disattiva la funzione di bloccaggio delle portiere con una portiera aperta.

**Bloccaggio automatico porte:** Attiva o disattiva la funzione di bloccaggio automatico delle portiere dopo aver inserito l'accensione.

**Blocco porta ritardato:** Attiva o disattiva la funzione di bloccaggio ritardato delle portiere. Questa funzione ritarda la chiusura effettiva delle portiere fino a quando tutte le portiere sono state chiuse.

- **Blocco, sblocco e avvio remoto**

**Conferma a distanza sblocco:** Attiva o disattiva i segnalatori di emergenza durante lo sbloccaggio.

**Feedback blocco remoto:** Cambia il tipo di feedback fornito alla chiusura del veicolo.

**Sbloccaggio a distanza porte:** Modifica la configurazione per sbloccare solo la portiera del conducente o l'intero veicolo durante lo sbloccaggio.

**Ribloccaggio autom. porte:** Attiva o disattiva la funzione di ribloccaggio automatico dopo lo sbloccaggio senza apertura del veicolo.

**Azionamento remoto finestrini:** Attiva o disattiva il funzionamento degli alzacristalli elettrici con il telecomando.

**Sbloccaggio passivo delle portiere:** Modifica la configurazione per sbloccare solo la portiera del conducente o l'intero veicolo durante lo sbloccaggio.

**Bloccaggio porte passivo:** Attiva o disattiva la funzione di bloccaggio passivo. Questa funzione blocca automaticamente il veicolo dopo diversi secondi se tutte le portiere sono state chiuse e una chiave elettronica è stata rimossa dal veicolo.

**Avviso telecom. nel veicolo:** Attiva o disattiva il cicalino di avviso

quando la chiave elettronica rimane nel veicolo.

- **Ripristina impost. di fabbrica:** Resetta tutte le impostazioni riportandole alle impostazioni di fabbrica.
- **Modalità parcheggio:** Consultare il manuale Infotainment.

## Impostazioni personali

### 7" Visualizzatore a Colori Info

Premere , selezionare **Impostazioni** e quindi **Veicolo** sullo schermo a sfioramento.



Nei rispettivi sottomenu è possibile modificare le seguenti impostazioni:

### Veicolo

- **Clima e qualità dell'aria**

#### Velocità massima ventola

**automatica:** Modifica il livello del flusso d'aria della cabina del climatizzatore nella modalità automatica.

#### Riscaldamento automatico dei sedili

**Automatico:** Attiva automaticamente il riscaldamento dei sedili.

**Sbrinatori automatici:** Aziona la deumidificazione del parabrezza selezionando automaticamente le impostazioni necessarie e il climatizzatore in modalità automatica.

#### Sbrinatori posteriori automatici

**Automatici:** Attiva automaticamente il lunotto termico.

- **Sistemi di rilevazione / collisione**

#### Sistema di ausilio al parcheggio:

Attiva o disattiva i sensori del sistema di ausilio al parcheggio ad ultrasuoni. L'attivazione è sele-

zionabile con o senza collegamento di un rimorchio.

#### Segnalazione angolo cieco laterale:

Attiva o disattiva l'avviso dell'angolo morto laterale.

- **Comfort e praticità**

#### Richiamo memoria automatico:

Riporta le impostazioni alle impostazioni memorizzate per la regolazione dei sedili elettrici.

#### Sedile lato guida, uscita agevolata:

Attiva/disattiva la funzione di discesa agevolata dei sedili elettrici.

**Volume cicalino:** Regola il volume dei segnali acustici di avvertimento.

#### Personalizzazione del conducente:

Attiva o disattiva la funzione di personalizzazione.

#### Tergicristalli sensibili alla pioggia:

Attiva o disattiva il tergicristallo automatico con il sensore pioggia.

#### Passata automatica in retromarcia:

Attiva/disattiva l'accensione automatica del tergilu-

notto quando la retromarcia è inserita.

- **Illuminazione**

**Luci posizione veicolo:** Attiva o disattiva l'illuminazione all'entrata.

**Luci in uscita:** Attiva o disattiva e modifica la durata delle luci in uscita.

**Guida a sinistra o a destra:** Cambia tra l'illuminazione per il traffico a destra o sinistra.

**Fari autoadattativi:** Cambia le impostazioni delle funzioni dei fari LED.

- **Portiere a chiusura elettrica**

**Antiblocco portiera sbloccata:** Attiva o disattiva la funzione di bloccaggio delle portiere con una portiera aperta.

**Blocco portiera automatico:** Attiva o disattiva la funzione di bloccaggio automatico delle portiere dopo aver inserito l'accensione.

**Blocco porta ritardato:** Attiva o disattiva la funzione di bloccaggio ritardato delle portiere. Questa

funzione ritarda la chiusura effettiva delle portiere fino a quando tutte le portiere sono state chiuse.

- **Blocco, sblocco, avvio remoti**

**Feedback sblocco da telecomando:**

Attiva o disattiva i segnalatori di emergenza durante lo sbloccaggio.

**Feedback blocco remoto:** Cambia il tipo di feedback fornito alla chiusura del veicolo.

**Sblocco portiere da telecomando:**

Modifica la configurazione per sbloccare solo la portiera del conducente o l'intero veicolo durante lo sbloccaggio.

**Riblocco portiere sblocc. da telecomando:**

Attiva o disattiva la funzione di ribloccaggio automatico dopo lo sbloccaggio senza apertura del veicolo.

**Azionamento dei finestrini a distanza:**

Attiva o disattiva il funzionamento degli alzacristalli elettrici con il telecomando.

**Sbloccaggio passivo delle portiere:**

Modifica la configura-

zione per sbloccare solo la portiera del conducente o l'intero veicolo durante lo sbloccaggio.

**Blocco portiera passivo:** Attiva o disattiva la funzione di bloccaggio passivo. Questa funzione blocca automaticamente il veicolo dopo diversi secondi se tutte le portiere sono state chiuse e una chiave elettronica è stata rimossa dal veicolo.

**Allarme telecomando lasciato nel veicolo:**

Attiva o disattiva il cicalino di avviso quando la chiave elettronica rimane nel veicolo.

## Impostazioni personali

### 8" Visualizzatore a Colori Info

Premere , quindi selezionare l'icona **IMPOSTAZIONI**.



Nei rispettivi sottomenu è possibile modificare le seguenti impostazioni:

### Veicolo

- **Qualità condizionamento e aria**

**Velocità ventilatore auto:** Modifica il livello del flusso d'aria della cabina del climatizzatore nella modalità automatica.

**Sedili a riscaldamento autom.:**

Attiva automaticamente il riscaldamento dei sedili.

**Deumidificazione automatica:**

Aziona la deumidificazione del

parabrezza selezionando automaticamente le impostazioni necessarie e il climatizzatore in modalità automatica.

#### **Riscaldamento automatico**

**lunotto:** Attiva automaticamente il lunotto termico.

- **Sistemi di rilevamento e collisione**

**Assistente parcheggio:** Attiva o disattiva i sensori del sistema di ausilio al parcheggio ad ultrasuoni. L'attivazione è selezionabile con o senza collegamento di un rimorchio.

**Allarme angolo morto:** Attiva o disattiva l'avviso dell'angolo morto laterale.

- **Comfort e comodità**

**Richiamo memoria automatico:** Riporta le impostazioni alle impostazioni memorizzate per la regolazione dei sedili elettrici.

#### **Regolazione sedili uscita**

**comfort:** Attiva/disattiva la funzione di discesa agevolata dei sedili elettrici.

**Volume segnali acustici:** Regola il volume dei segnali acustici di avvertimento.

#### **Personalizzazione del**

**conducente:** Attiva o disattiva la funzione di personalizzazione.

#### **Tergicristalli con sensore**

**pioggia:** Attiva o disattiva il tergicristallo automatico con il sensore pioggia.

**Tergilunotto in retromarcia:** Attiva/disattiva l'accensione automatica del tergilunotto quando la retromarcia è inserita.

- **Luci**

**Luci localizzazione veicolo:** Attiva o disattiva l'illuminazione all'entrata.

**Luci di uscita:** Attiva o disattiva e modifica la durata delle luci in uscita.

#### **Traffico a destra o a sinistra:**

Cambia tra l'illuminazione per il traffico a destra o sinistra.

**Fari anteriori adattivi:** Cambia le impostazioni delle funzioni dei fari LED.

- **Blocco porta elettrico**

**Antiblocco porte sbloccate:** Attiva o disattiva la funzione di bloccaggio delle portiere con una portiera aperta.

**Blocco porte automatico:** Attiva o disattiva la funzione di bloccaggio automatico delle portiere dopo aver inserito l'accensione.

**Blocco porta ritardato:** Attiva o disattiva la funzione di bloccaggio ritardato delle portiere. Questa funzione ritarda la chiusura effettiva delle portiere fino a quando tutte le portiere sono state chiuse.

- **Blocco, sblocco, avviamento remoti**

**Feedback luce sblocco remoto:** Attiva o disattiva i segnalatori di emergenza durante lo sbloccaggio.

**Feedback blocco remoto:** Cambia il tipo di feedback fornito alla chiusura del veicolo.

**Sblocco porta remoto:** Modifica la configurazione per sbloccare solo la portiera del conducente o

l'intero veicolo durante lo sbloccaggio.

**Nuovo blocco remoto porte sblocc.:** Attiva o disattiva la funzione di ribloccaggio automatico dopo lo sbloccaggio senza apertura del veicolo.

**Telecomando finestra:** Attiva o disattiva il funzionamento degli alzacristalli elettrici con il telecomando.

**Sbloccaggio passivo delle portiere:** Modifica la configurazione per sbloccare solo la portiera del conducente o l'intero veicolo durante lo sbloccaggio.

**Blocco passivo porta:** Attiva o disattiva la funzione di bloccaggio passivo. Questa funzione blocca automaticamente il veicolo dopo diversi secondi se tutte le portiere sono state chiuse e una chiave elettronica è stata rimossa dal veicolo.

**Avviso telecomando lasciato in auto:** Attiva o disattiva il cicalino di avviso quando la chiave elettronica rimane nel veicolo.

## OnStar

OnStar è un assistente personale per la connettività e di assistenza con hotspot Wi-Fi integrato. Il servizio OnStar è disponibile 24 ore su 24, sette giorni su sette.

### Avviso

OnStar non è disponibile in tutti i mercati. Per ulteriori informazioni, contattare la propria officina.

### Avviso

Perché sia disponibile e funzionante, OnStar deve avere a disposizione un abbonamento OnStar in corso di validità, gli impianti elettrici del veicolo devono essere funzionanti, così come il servizio mobile e il collegamento satellitare GPS.

Per attivare i servizi OnStar e creare un account, premere  e parlare con un operatore.

In base alle dotazioni del veicolo, sono disponibili i seguenti servizi:

- Servizi di emergenza e assistenza in caso di rottura del veicolo
- Hotspot Wi-Fi
- Applicazione smartphone
- Controllo remoto, ad es. localizzazione del veicolo, attivazione di avvisatore acustico e luci, controllo della chiusura centralizzata
- Assistenza per furto veicolo
- Diagnostica veicolo
- Indicazioni stradali

### Avviso

Il modulo OnStar del veicolo è disattivato dopo 10 giorni senza un ciclo di accensione. Le funzioni che richiedono un collegamento dati saranno di nuovo disponibili dopo aver acceso il quadro.

## Tasti OnStar

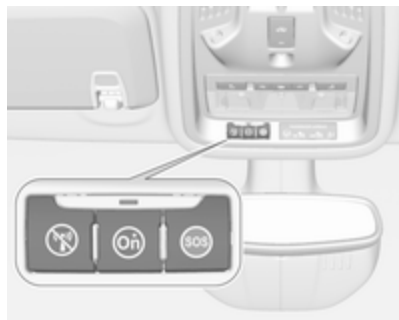

### Tasto privacy

Tenere premuto  fino a quando non si senta un messaggio per attivare o disattivare la trasmissione della localizzazione del veicolo.

Premere  per rispondere ad una chiamata o per terminare una chiamata con un operatore.

Premere  per accedere alle impostazioni Wi-Fi.

### Tasto richiesta assistenza

Premere  per stabilire un collegamento con un operatore.

### Tasto SOS

Premere  per stabilire un collegamento di emergenza prioritario con un operatore di emergenza specializzato.

### LED di stato

Verde: Il sistema è pronto.

Lampeggiante verde: Il sistema ha una chiamata attiva.

Rosso: Si è verificato un problema.

Off: Il sistema è modalità stand-by.

Lampeggiante rosso/verde per un breve periodo di tempo: La trasmissione della localizzazione del veicolo è stata disattivata.

## Servizi OnStar

### Servizi generali

Se vi servono informazioni relative a orari di apertura, punti di interesse o destinazione o se siete alla ricerca di assistenza, ad esempio nel caso di rottura del veicolo, pneumatico sgonfio o serbatoio carburante vuoto, premere  per stabilire un collegamento con un operatore.

## Servizi di emergenza

In caso di una situazione di emergenza, premere  e parlare con un operatore. L'operatore contatterà poi i servizi di emergenza o di assistenza per indirizzarli al vostro veicolo.

In caso di incidente con attivazione degli airbag o dei tendicinghia, verrà avviata automaticamente una chiamata di emergenza. L'operatore verrà immediatamente collegato con il vostro veicolo per vedere se sia necessaria qualche forma di assistenza.

### Hotspot Wi-Fi

L'hotspot Wi-Fi del veicolo fornisce la connettività Internet con una velocità massima di 4G/LTE.

### Avviso

La funzionalità di hotspot Wi-Fi non è disponibile in tutti i mercati.

Si possono collegare fino a sette dispositivi.

Per collegare un dispositivo mobile con l'hotspot Wi-Fi:

1. Premere  e selezionare le impostazioni Wi-Fi del Visualizzatore Info. Le impostazioni visualizzate



includono il nome dell'hotspot Wi-Fi (SSID), la password e il tipo di collegamento.

2. Avviare una ricerca di rete Wi-Fi sul dispositivo mobile.
3. Selezionare l'hotspot (SSID) del vostro veicolo quando appare in elenco.
4. Inserire la password sul dispositivo mobile quando viene richiesta.

#### **Avviso**

Per modificare SSID o password, premere  e parlare con un operatore, oppure accedere al proprio account.

Per disattivare la funzionalità hotspot Wi-Fi, premere  per chiamare un operatore.

#### **App per smartphone**

Con l'app per smartphone myOpel, alcune funzioni del veicolo possono essere azionate da remoto.

Sono disponibili le seguenti funzioni:

- Bloccare o sbloccare il veicolo.
- Suono dell'avvisatore acustico o luci lampeggianti.
- Controllare il livello del carburante, la vita utile residua dell'olio motore e la pressione dei pneumatici (solo con sistema di monitoraggio della pressione dei pneumatici).
- Inviare la destinazione di navigazione al veicolo, se dotato di sistema di navigazione integrato.
- Localizzare il veicolo su una mappa.
- Gestire le impostazioni Wi-Fi.

Per utilizzare queste funzioni, scaricare l'app dall'App Store di Apple o da Google Play Store.

#### **Telecomando**

Se desiderato, utilizzare un qualsiasi telefono per chiamare un operatore che possa azionare da remoto determinare funzioni del veicolo. Trovare il numero di telefono di OnStar sul nostro sito web specifico del Paese in questione.

Sono disponibili le seguenti funzioni:

- Bloccare o sbloccare il veicolo.
- Fornire informazioni sulla localizzazione del veicolo.
- Suono dell'avvisatore acustico o luci lampeggianti.

#### **Assistenza per furto veicolo**

In caso di furto del veicolo, denunciare il furto alle autorità e richiedere assistenza OnStar per furto veicolo. Usare un telefono qualsiasi per chiamare un operatore. Trovare il numero di telefono di OnStar sul nostro sito web specifico del Paese in questione. OnStar può fornire assistenza nell'individuazione e nel recupero del veicolo.

#### **Allarme antifurto**

Quando viene azionato l'impianto di allarme antifurto, OnStar viene avvisata. In seguito si verrà informati sul caso mediante un messaggio di testo o una mail.

#### **Impedire il riavvio**

Inviando segnali a distanza, OnStar può impedire al veicolo di essere avviato una volta spento.

### Diagnostica su richiesta

In qualsiasi momento, ad esempio se il veicolo visualizza un messaggio del veicolo, premere  per contattare un operatore e chiedere di completare un controllo diagnostico in tempo reale per individuare immediatamente il problema. In base ai risultati, l'operatore fornirà ulteriore assistenza.

### Rapporto diagnostica

Il veicolo trasmette automaticamente dati diagnostici a OnStar che invia un mail di resoconto mensile al cliente e all'officina preferita.

#### Avviso

La funzione di comunicazione all'officina può essere disabilitata nel vostro account.

Il resoconto contiene lo stato dei sistemi operativi importanti del veicolo come motore, trasmissione, airbag, ABS e altri sistemi principali. Fornisce anche informazioni sulle possibili manutenzioni e sulla pressione dei pneumatici (solo con sistema di monitoraggio della pressione dei pneumatici).

Per dare un'occhiata alle informazioni in maggiore dettaglio, selezionare il link nella mail e accedere al proprio account.

### Indicazioni stradali

La destinazione desiderata può essere scaricata direttamente sul sistema di navigazione.

Premere  per chiamare un operatore e descrivere la destinazione o il punto d'interesse.

L'operatore può cercare qualsiasi indirizzo o punto d'interesse e inviare la destinazione direttamente nel sistema di navigazione integrato.

### Impostazioni OnStar

#### PIN OnStar

Per avere pieno accesso a tutti i servizi OnStar, è necessario inserire un PIN a quattro cifre. Il PIN deve essere personalizzato in occasione della prima chiamata a un operatore.

Per modificare il PIN, premere  per chiamare un operatore.

### Dati dell'account

L'abbonato OnStar dispone di un account nel quale vengono memorizzati tutti i dati. Per richiedere una modifica delle informazioni dell'account, premere  e parlare con un operatore oppure accedere al proprio account.

Se il servizio OnStar viene utilizzato su un altro veicolo, premere  e chiedere che l'account venga trasferito al nuovo veicolo.

#### Avviso

In ogni caso, se il veicolo viene smaltito, venduto o ceduto, informare immediatamente OnStar delle modifiche e interrompere il servizio OnStar per questo veicolo.

### Localizzazione veicolo

La localizzazione del veicolo viene trasmessa a OnStar quando viene richiesto o attivato il servizio. Un messaggio sul Visualizzatore info informa di questa trasmissione.

Per attivare o disattivare la trasmissione della localizzazione del veicolo, tenere premuto  fino a quando non si senta un messaggio audio.

La disattivazione è indicata dalla spia di stato lampeggiante in rosso e verde per un breve periodo di tempo, e ogni volta che il veicolo viene avviato.

**Avviso**

Se la trasmissione della posizione del veicolo è disattivata, alcuni servizi non saranno più disponibili.

**Avviso**

La posizione del veicolo resta sempre accessibile ad OnStar in caso di emergenza.

Trova l'informativa sulla privacy nel tuo account.

**Aggiornamenti software**

OnStar potrebbe effettuare aggiornamenti del software da remoto senza preavviso o richiesta di consenso.

Tali aggiornamenti servono per migliorare o mantenere la sicurezza o il funzionamento del veicolo.

Tali aggiornamenti potrebbero riguardare problematiche relative alla privacy. Trova l'informativa sulla privacy nel tuo account.

## Illuminazione

<b>Luci esterne</b> .....	<b>138</b>
Interruttore dei fari .....	138
Controllo automatico dei fari ....	139
Abbaglianti .....	139
Avvisatore ottico .....	139
Regolazione della profondità delle luci .....	140
Uso dei fari all'estero .....	140
Luci diurne .....	140
Fari LED .....	140
Segnalatori di emergenza .....	144
Segnali di svolta e di cambio della corsia di marcia .....	145
Fendinebbia .....	145
Retronebbia .....	145
Luci di parcheggio .....	146
Luci di retromarcia .....	146
Coprifari appannati .....	146
<b>Luci interne</b> .....	<b>146</b>
Controllo delle luci del quadro strumenti .....	146
Luci di lettura .....	147
Luci nelle alette parasole .....	147

<b>Caratteristiche dell'illuminazione</b> .....	<b>148</b>
Illuminazione della consolle centrale .....	148
Illuminazione all'entrata .....	148
Luci in uscita .....	148
Dispositivo salvacarica della batteria .....	149

## Luci esterne

### Interruttore dei fari



Ruotare l'interruttore dei fari:

- AUTO** : il controllo automatico dei fari commuta automaticamente da luci diurne a fari e viceversa
- ☞☞ : luci di posizione
- ☞D : fari

Quando l'accensione viene inserita, il controllo automatico dei fari è attivo.

Spia ☞☞ ☞ 115.

## Luci posteriori

Le luci posteriori si accendono assieme agli anabbaglianti/abbaglianti e alle luci di posizione.

## Controllo automatico dei fari



Quando la funzione di comando automatico dei fari è attivata e il motore è in funzione, il sistema passa dalle luci diurne all'accensione dei fari automaticamente, a seconda delle condizioni della luminosità esterna e delle informazioni fornite dal sistema del sensore pioggia.

Luci diurne ⇨ 140.

## Attivazione automatica dei fari

In condizioni di scarsa luminosità, i fari si attivano.

Inoltre, i fari si accendono se i tergicristalli sono attivati per diverse passate.

Fari LED ⇨ 140

## Rilevamento tunnel

Quando si entra in un tunnel i fari si accendono immediatamente.

## Abbaglianti



Spingere la leva per passare da anabbaglianti ad abbaglianti.

Tirare la leva per disattivare gli abbaglianti.

Assistenza all'uso degli abbaglianti ⇨ 140.

## Avvisatore ottico

Per usare gli abbaglianti come avvisatore ottico, tirare la leva.

Tirando la leva si disattivano gli abbaglianti.

Fari LED ⇨ 140.

## Regolazione della profondità delle luci

### Regolazione manuale della profondità delle luci



Per regolare la profondità delle luci in base al carico del veicolo e non abbagliare i conducenti dei veicoli in avvicinamento: ruotare la manopola  nella posizione desiderata.

0 : sedili anteriori occupati

1 : tutti i sedili occupati

2 : tutti i sedili occupati e vano di carico impegnato

3 : sedile conducente occupato e vano di carico riempito

Regolazione automatica dinamica della profondità dei fari  140.

### Uso dei fari all'estero

Il fascio di luce asimmetrico dei fari aumenta la visibilità illuminando un tratto di strada più ampio sul lato passeggero.

Se il veicolo viene utilizzato in Paesi con guida sul lato opposto, regolare i fari per evitare l'abbagliamento.

### Veicoli con fari alogeni

I fari non devono essere regolati.

### Veicoli con fari LED

I fari possono essere impostati per la guida sul lato opposto della strada nel menù di personalizzazione del veicolo mediante il Visualizzatore Info.



Selezionare l'impostazione desiderata in **Impostaz.**,  **Veicolo**.

Visualizzatore Info  123.

Personalizzazione del veicolo  127.

Ogni volta che il quadro è acceso,  lampeggia per circa quattro secondi come promemoria.

Per disattivare, utilizzare la stessa procedura in modo analogo a come descritto sopra. La spia  non lampeggerà se la funzione è disattivata.

Spia   116.

### Luci diurne

Le luci diurne aumentano la visibilità del veicolo durante il giorno.

Si accendono automaticamente durante il giorno quando il motore è in funzione.

Il sistema commuta da luci diurne a fari in modo automatico, in base alle condizioni di luce. Controllo automatico dei fari  139.

### Fari LED

L'impianto fari LED contiene diversi LED speciali in ogni faro consentendo il controllo di diversi programmi d'illuminazione.

La distribuzione e l'intensità della luce variano a seconda delle condizioni d'illuminazione, del tipo di fondo stradale e di situazione di guida. Il veicolo adatta i fari automaticamente alla

situazione per consentire prestazioni d'illuminazione ottimali per il conducente.

Alcune funzioni dei fari LED possono essere disattivate o attivate nel menù di personalizzazione del veicolo. Selezionare l'impostazione pertinente in **Impostaz.**, **Veicolo** nella Personalizzazione del veicolo del Visualizzatore Info ⇨ 127.

L'assistenza all'uso degli abbaglianti non può essere disattivata.

Le seguenti funzioni d'illuminazione sono disponibili con l'interruttore dei fari in posizione **AUTO** o **☺D**.

### Illuminazione cittadina



Attivata automaticamente ad una velocità superiore a 55 km/ora e in situazioni con illuminazione ambientale esterna. La luce è ampia e simmetrica. Una conformazione speciale del

fascio luminoso è stata ideata per evitare l'abbagliamento di altri utenti della strada.

### Illuminazione di zone periferiche



Attivata automaticamente ad una velocità superiore a 55 km/ora quando si guida in zone rurali. L'illuminazione della carreggiata che si sta percorrendo e del bordo stradale sono migliorate. I veicoli che precedono e provenienti in senso opposto alla direzione di marcia non vengono abbagliati.

### Illuminazione in curva



LED speciali, basati su angolo di sterzata e velocità, vengono azionati in aggiunta per migliorare l'illuminazione nelle curve. Questa funzione è attivata a velocità da 40 km/ora a 70 km/ora e reagisce all'angolo di sterzata.

### Luce di svolta



Allo spegnimento, in base all'angolo di sterzata e alla luce degli indicatori di direzione, vengono azionati dei particolari LED che illuminano la direzione di marcia. Si attiva fino ad una velocità massima di 40 km/ora.

## Funzione di parcheggio in retromarcia

Per agevolare l'orientamento del conducente durante il parcheggio, sia le luci di svolta che di retromarcia si illuminano quando i fari sono accesi e la retromarcia inserita. Questi restano accesi per un breve periodo dopo aver disinserito la retromarcia o quando si viaggia ad una velocità superiore a 7 km/ora in marcia avanti.

## Assistenza all'uso degli abbaglianti

Questa funzione consente agli abbaglianti di fungere da luce di guida principale durante la notte.

La videocamera del parabrezza rileva le luci di veicoli che precedono o incrociano la vettura. Ogni LED a destra o sinistra può essere azionato o spento a seconda delle condizioni di traffico. Questo consente la migliore distribuzione della luce senza abbagliare altri utenti della strada. Una volta attivato, l'assistente all'uso degli abbaglianti resta attivo e accende/spinge gli abbaglianti a seconda delle condizioni circostanti. Al suc-

cessivo inserimento dell'accensione l'ultima impostazione dell'assistenza all'uso degli abbaglianti sarà ancora attiva.



L'assistenza all'uso degli abbaglianti include una modalità speciale per autostrada. Quando si guida ad una velocità superiore a 115 km/ora in autostrada, il fascio di luce si rimpicciolisce per evitare di abbagliare i veicoli provenienti in senso opposto. Quando si seguono o si superano dei veicoli, l'abbagliamento nei loro confronti è ridotto.

## Attivazione Leva dell'indicatore con o senza tasto MENU





Azionare l'assistenza all'uso degli abbaglianti spingendo la leva degli indicatori di direzione due volte. Gli abbaglianti si attivano automaticamente ad una velocità superiore a 50 km/ora. Gli abbaglianti si spengono ad una velocità inferiore a 35 km/ora, ma l'assistente all'uso degli abbaglianti resta attivo.



**Leva dell'indicatore con tasto **



Azionare l'assistente all'uso degli abbaglianti premendo  una volta. Gli abbaglianti si attivano automaticamente ad una velocità superiore a 50 km/ora. Gli abbaglianti si spengono ad una velocità inferiore a 35 km/ora, ma l'assistente all'uso degli abbaglianti resta attivo.

La spia verde  si accende in modalità fissa quando la funzione di assistenza all'uso degli abbaglianti è attivata, mentre la spia blu  si accende quando gli abbaglianti sono accesi.

Spia  ⇨ 115,  ⇨ 115.

Premendo una volta la leva dell'indicatore si azionano gli abbaglianti manuali senza assistente all'uso degli abbaglianti.

L'assistente all'uso degli abbaglianti commuta automaticamente ad anabbaglianti nei seguenti casi:

- Si guida in aree urbane.
- La funzione di parcheggio in retromarcia è attiva.
- I fendinebbia o i retronebbia sono azionati.

Se non vengono rilevate limitazioni, il sistema commuta nuovamente sugli abbaglianti.

**Disattivazione**

**Leva dell'indicatore con o senza tasto MENU**

Se l'assistente all'uso degli abbaglianti è attivo e gli abbaglianti accesi, tirare una volta la leva dell'indicatore per disattivare l'assistente all'uso degli abbaglianti.

Se l'assistente all'uso degli abbaglianti è attivo e gli abbaglianti spenti, spingere due volte la leva dell'indicatore per disattivare l'assistente all'uso degli abbaglianti.

Spingendo la leva dell'indicatore per attivare gli abbaglianti manuali si disattiverà anche l'assistente all'uso degli abbaglianti.

**Leva dell'indicatore con tasto **

Se l'assistente all'uso degli abbaglianti è attivo e gli abbaglianti accesi, premere  una volta o tirare una volta la leva dell'indicatore per disattivare l'assistente all'uso degli abbaglianti.

Se l'assistente all'uso degli abbaglianti è attivo e gli abbaglianti spenti, premere  una volta per disattivare l'assistente all'uso degli abbaglianti.

Spingendo la leva dell'indicatore per attivare gli abbaglianti manuali si disattiverà anche l'assistente all'uso degli abbaglianti.

### Avvisatore ottico insieme ad assistente all'uso degli abbaglianti

L'avvisatore ottico inserito tirando una volta la leva dell'indicatore non disattiverà l'assistente all'uso degli abbaglianti quando gli abbaglianti sono spenti.

L'avvisatore ottico inserito tirando una volta la leva dell'indicatore disattiverà l'assistente all'uso degli abbaglianti quando gli abbaglianti sono accesi.

### Regolazione automatica dinamica della profondità dei fari

Per impedire l'abbagliamento dei veicoli provenienti dalla direzione opposta, la regolazione della profondità dei fari viene attivata automaticamente in base all'inclinazione misurata dall'asse anteriore e posteriore, all'accelerazione o alla decelerazione e alla velocità del veicolo.

### Uso dei fari all'estero

⇨ 140.

### Guasto nell'impianto fari LED

Quando il sistema rileva un guasto nell'impianto fari LED, seleziona una posizione preimpostata per evitare l'abbagliamento dei veicoli che provengono in senso opposto. Un messaggio di avvertimento viene visualizzato nel Driver Information Centre.

### Segnalatori di emergenza

Azionato premendo .



Le figure mostrano differenti versioni.

In caso di incidente con attivazione degli airbag, si accendono automaticamente i segnalatori di emergenza.

## Segnali di svolta e di cambio della corsia di marcia



- leva verso l'alto : indicatore di direzione destro  
 leva verso il basso : indicatore di direzione sinistro

Spingendo la leva oltre il punto di resistenza, l'indicatore rimane acceso. Quando il volante torna indietro, l'indicatore viene disattivato automaticamente.

Per emettere solo tre lampeggi, ad esempio per segnalare un cambio di corsia, spingere la leva fino al punto di resistenza e rilasciarla.

Con un rimorchio collegato, gli indicatori di direzione lampeggiano sei volte e la frequenza del tono varia quando si preme la leva fino al punto di resistenza e poi la si rilascia.

Per prolungare la durata del lampeggio, spingere la leva fino al punto di resistenza e trattenerla.

Spegnere manualmente l'indicatore di direzione portando la leva nella sua posizione iniziale.

## Fendinebbia



Azionato premendo  $\#D$ .

Interruttore dei fari in posizione **AUTO**: accendendo i fendinebbia si accenderanno automaticamente anche i fari.

## Retronebbia



Azionato premendo  $\#S$ .

Interruttore dei fari in posizione **AUTO**: accendendo il retronebbia si accenderanno automaticamente anche i fari.

Interruttore dei fari in posizione  $\Rightarrow S$ : i retronebbia possono essere accesi solo con i fendinebbia.

I fendinebbia posteriori del veicolo si disattivano quando si traina un rimorchio o una spina viene inserita nella presa, ad es. quando si utilizza un portabiciclette.

## Luci di parcheggio



Quando il veicolo è parcheggiato, è possibile accendere le luci di parcheggio su un lato del veicolo:

1. Disinserire l'accensione.
2. Portare la leva degli indicatori di direzione del tutto verso l'alto (luci di parcheggio di destra) o verso il basso (luci di parcheggio di sinistra).

L'azione è confermata da un segnale acustico e dalla spia dell'indicatore di direzione.

## Luci di retromarcia

La luce di retromarcia si accende quando, con l'accensione inserita, si innesta la retromarcia.

## Coprifari appannati

Il lato interno dell'alloggiamento dei fari si può appannare rapidamente in condizioni di clima umido e freddo, forte pioggia o dopo il lavaggio. L'appannamento sparisce rapidamente da solo, ma può essere agevolato accendendo i fari.

## Luci interne

### Controllo delle luci del quadro strumenti



La luminosità delle luci seguenti può essere regolata in posizione **AUTO** quando il sensore luce rileva condizioni di luce notturna, o in posizione  $\Rightarrow \Leftarrow$  o  $\Rightarrow \text{D}$ .

- illuminazione del quadro strumenti
- Visualizzatore Info
- interruttori e comandi illuminati

Ruotare l'interruttore rotante  e tenerlo in questa posizione fino al raggiungimento della luminosità desiderata.

## Luci interne

Entrando e uscendo dal veicolo, le luci di cortesia anteriori e posteriori si accendono automaticamente e si spengono dopo un certo intervallo di tempo.



### Avviso

In caso di incidente con attivazione degli airbag, le luci di cortesia si accendono automaticamente.

### Luce di cortesia anteriore



Azionare l'interruttore basculante:



-  : accensione e spegnimento automatico
- premere  : acceso
- premere  : spento

### Luci di cortesia posteriori

Si accendono insieme alla luce di cortesia anteriore a seconda della posizione dell'interruttore basculante.

### Luci di lettura



Azionato premendo  e  nelle luci di cortesia.

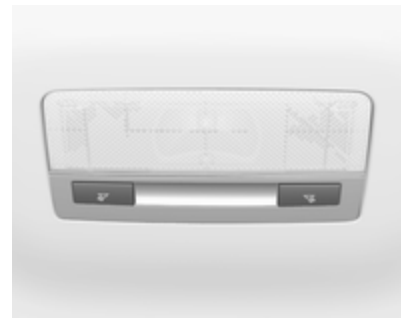

### Luci nelle alette parasole

Si accendono al sollevamento del coperschio.

## Caratteristiche dell'illuminazione

### Illuminazione della consolle centrale

Il faretto integrato nell'illuminazione interna si accende all'accensione dei fari.

### Illuminazione all'entrata

#### Illuminazione di cortesia

Le seguenti luci si accendono per un breve periodo sbloccando le portiere del veicolo con il telecomando:

- fari
- luci posteriori
- luci della targa
- illuminazione del quadro strumenti
- luci interne

Alcune funzioni sono attivabili solo al buio per agevolare la localizzazione del veicolo.

L'illuminazione si disattiva immediatamente inserendo l'accensione. Par-tenza ⇨ 17.

Questa funzione è attivabile o disattivabile nella personalizzazione del veicolo.

Selezionare l'impostazione pertinente in **Impostaz.**, ➔ **Veicolo** nel Visualizzatore Info.

Visualizzatore Info ⇨ 123.

Personalizzazione del veicolo ⇨ 127.

Le impostazioni possono essere memorizzate per la chiave in uso ⇨ 24.

All'apertura della portiera del conducente si accendono anche le seguenti luci:

- illuminazione di alcuni interruttori
- Driver Information Centre
- luci delle tasche delle portiere

### Luci in uscita

Estraendo la chiave dall'interruttore di accensione si accendono le seguenti luci:

- luci interne
- illuminazione del quadro strumenti
- luci sottoporta

Si disattivano automaticamente dopo un determinato intervallo di tempo. Questa funzione è operativa solo al buio. L'illuminazione "Theatre lighting" si attiva se la portiera del conducente viene aperta durante questo intervallo di tempo.

### Illuminazione esterna

I fari, le luci posteriori e le luci della targa illuminano la zona circostante il veicolo per un periodo di tempo regolabile dopo essere usciti dal veicolo.

## Attivazione



1. Disinserire l'accensione.
2. Rimuovere la chiave d'accensione.
3. Apertura della portiera del conducente.
4. Tirare la leva degli indicatori di direzione.
5. Chiudere la portiera del conducente.

Se la portiera del conducente non viene chiusa, le luci si spengono dopo circa due minuti.

Le luci in uscita si spengono immediatamente se si tira la leva degli indicatori di direzione mentre la portiera del conducente è aperta.

Questa funzione è attivabile o disattivabile nella personalizzazione del veicolo.

Selezionare l'impostazione pertinente in **Impostaz.**, ➔ **Veicolo** nel Visualizzatore Info.

Visualizzatore Info ⇨ 123.

Personalizzazione del veicolo ⇨ 127.

Le impostazioni possono essere memorizzate per la chiave in uso ⇨ 24.

## Dispositivo salvacarica della batteria

### Funzione dello stato di carica della batteria del veicolo

La funzione garantisce la massima durata della batteria del veicolo mediante un generatore con presa di corrente controllabile e distribuzione ottimizzata della corrente.

Per impedire che la batteria del veicolo si scarichi durante la guida, il funzionamento dei seguenti sistemi viene automaticamente ridotto in due fasi e quindi disinserito:

- riscaldatore ausiliario
- lunotto termico e specchietti riscaldati
- sedili riscaldati
- ventola

Durante la seconda fase, un messaggio di conferma dell'attivazione del dispositivo salvacarica della batteria del veicolo viene visualizzato nel Driver Information Centre.

### Disinserimento delle luci elettriche

Per impedire che la batteria del veicolo si scarichi quando l'accensione è disinserita, alcune luci interne si spengono automaticamente dopo alcuni minuti.

## Climatizzatore





<b>Sistemi di climatizzazione</b> .....	150
Sistema di riscaldamento e di ventilazione .....	150
Sistema di climatizzazione .....	151
Sistema di climatizzazione elettronico .....	153
Riscaldatore ausiliario .....	158
<b>Bocchette di ventilazione</b> .....	159
Bocchette di ventilazione orientabili .....	159
Bocchette di ventilazione fisse	159
<b>Manutenzione</b> .....	160
Presenza dell'aria .....	160
Filtro antipolline .....	160
Funzionamento regolare del climatizzatore .....	160

## Sistemi di climatizzazione

### Sistema di riscaldamento e di ventilazione



Comandi per:

- temperatura
- distribuzione dell'aria, ,  e 
- velocità della ventola 
- sbrinatorio e disappannamento





Lunotto termico   45.

## Temperatura

rosso : caldo  
blu : freddo

Il riscaldamento entra in piena efficienza solo quando il motore raggiunge la temperatura di esercizio.

## Distribuzione dell'aria

-  : parabrezza e finestrini anteriori
-  : zona della testa attraverso le bocchette di ventilazione orientabili
-  : ai piedi e al parabrezza

Sono possibili tutte le combinazioni.



## Velocità della ventola

Regolare il flusso dell'aria della ventola selezionando la velocità desiderata.



## Sbrinamento e disappannamento



- Premere : la distribuzione dell'aria viene indirizzata verso il parabrezza.
- Impostare il comando della temperatura al livello più caldo.
- Regolare la velocità della ventola al livello massimo.
- Inserire il lunotto termico .
- Aprire opportunamente le bocchette laterali dell'aria e orientarle verso i finestrini delle portiere.

## Sistema di climatizzazione



Oltre ai comandi del sistema di riscaldamento e ventilazione, il climatizzatore dispone delle seguenti funzioni:

**A/C** : raffreddamento

 : ricircolo dell'aria

Lunotto termico  ⇨ 45.

Sedili riscaldati  ⇨ 56.

Sedili ventilati  ⇨ 56.

Volante riscaldato  ⇨ 94.

## Raffreddamento A/C



Premere **A/C** per inserire il raffreddamento. L'attivazione è indicata dall'illuminazione del LED sul pulsante. Il raffreddamento funziona solamente con il motore acceso e la ventola del climatizzatore inserita.

Premere il pulsante **A/C** per disinserire il raffreddamento.

Il climatizzatore raffredda e deumidifica (asciuga) non appena la temperatura esterna è poco al di sopra del punto di congelamento. Ciò può provocare la formazione di condensa, con conseguente caduta di gocce da sotto il veicolo.

Se non servono né il raffreddamento, né la deumidificazione, spegnere il sistema di raffreddamento per risparmiare carburante.

L'attivazione del raffreddamento potrebbe impedire gli Autostop. Sistema Start-stop ⇨ 167.

### Sistema di ricircolo dell'aria



Premere  per attivare il ricircolo dell'aria. L'attivazione è indicata dal LED sul pulsante.

Premere di nuovo  per disattivare il ricircolo dell'aria.

### Avvertenza



In modalità di ricircolo, lo scambio d'aria con l'esterno risulta ridotto. Utilizzando tale modalità senza allo stesso tempo raffreddare l'aria, l'umidità nell'abitacolo aumenta, facendo appannare i finestrini internamente. Inoltre la qualità dell'aria nell'abitacolo si deteriora, e potrebbe provocare sonnolenza agli occupanti.

In condizioni ambientali calde e umide, il parabrezza potrebbe appannarsi esternamente quando dell'aria fredda venga indirizzata verso di esso. Se il parabrezza si appanna esternamente, azionare il tergicristallo e disattivare .

### Raffreddamento massimo





Aprire brevemente i finestrini, in modo da disperdere rapidamente l'aria calda.



- Attivare il raffreddamento **A/C**.
- Sistema di ricircolo dell'aria  acceso.
- Premere l'interruttore di ripartizione dell'aria .
- Impostare il comando della temperatura al livello più freddo.
- Regolare la velocità della ventola al livello massimo.
- Aprire tutte le bocchette dell'aria.



## Sbrinamento e disappannamento dei cristalli





- Premere : la distribuzione dell'aria viene indirizzata verso il parabrezza.
- Regolare la velocità della ventola al livello massimo.
- Impostare il comando della temperatura al livello più caldo.
- Inserire il lunotto termico .
- Aprire opportunamente le bocchette laterali dell'aria e orientarle verso i finestrini delle portiere.

## Aviso

Se  viene premuto mentre il motore è acceso, verrà impedito un Autostop fino a quando il pulsante  non viene premuto di nuovo.

Se si preme  con la ventola azionata e il motore in funzione, un Autostop verrà impedito fino a quando  non venga premuto nuovamente o fino a quando la ventola non venga disattivata.

Se viene premuto il pulsante  mentre il motore è acceso in Autostop, il motore si riavvierà automaticamente.

Se viene premuto  con la ventola azionata mentre il motore è acceso in Autostop, il motore si riavvierà automaticamente.

Sistema Start-stop ⇨ 167.



## Sistema di climatizzazione elettronico

Il climatizzatore a due zone consente di impostare temperature differenti per il lato guida e il lato passeggero anteriore.

In modalità automatica la temperatura, la velocità della ventola e la distribuzione dell'aria sono regolate automaticamente.



Comandi per:

- temperatura sul lato guida
- distribuzione dell'aria 
- velocità della ventola 
- temperatura sul lato passeggero anteriore
- accensione o spegnimento del sistema **ON/OFF**
- raffreddamento **A/C**
- modalità automatica **AUTO**
- ricircolo dell'aria manuale 

- sbrinamento e disappannamento 
- sincronizzazione della temperatura bizona **SYNC**

Lunotto termico  ⇨ 45.

Sedili riscaldati  ⇨ 56.

Sedili ventilati  ⇨ 56.

Volante riscaldato  ⇨ 94.



Ogni modifica delle impostazioni viene mostrata per alcuni secondi sul Visualizzatore Info.

Il sistema di climatizzazione elettronico è pienamente operativo solo quando il motore è in funzione.

### Modalità automatica AUTO



Impostazioni di base per il massimo comfort:

- Premere **AUTO**, la distribuzione dell'aria e la velocità della ventola vengono regolate automaticamente.
- Aprire tutte le bocchette dell'aria per ottimizzare la distribuzione dell'aria in modalità automatica.

- Premere **A/C** per azionare il raffreddamento e il disappannamento ideali. L'attivazione è indicata dall'illuminazione del LED sul pulsante.
- Impostare la temperatura prelezionata per il lato guida e il lato passeggero anteriore mediante la manopola sinistra e destra. Si consiglia una temperatura di 22 °C.

La regolazione della velocità della ventola nella modalità automatica può essere modificata nel menù Impostazioni.

Personalizzazione del veicolo ⇨ 127.

### Preselezione della temperatura



Impostare le temperature al valore desiderato. La manopola sul lato passeggero varia la temperatura per quel lato. La manopola sul lato del conducente cambia la temperatura per quel lato o per entrambi i lati a seconda dell'attivazione della sincronizzazione **SYNC**.

La temperatura selezionata è indicata nel display della manopola.

Se è impostata la temperatura minima **Lo**, il sistema di controllo del climatizzatore funziona al raffreddamento massimo, se **A/C** è azionato.

Se viene impostata la temperatura massima **Hi**, il sistema di controllo del climatizzatore attiva il riscaldamento massimo.

#### **Aviso**

Se **A/C** non è azionato, la riduzione della temperatura impostata della cabina può causare il riavviamento del motore da un arresto automatico (Autostop) o impedire un arresto automatico.



Sistema Start-stop ⇨ 167.

### Sincronizzazione della temperatura bizona **SYNC**

Premere **SYNC** per collegare l'impostazione della temperatura lato passeggero al lato conducente. L'attivazione è indicata dal LED sul pulsante. Quando le impostazioni del lato passeggero vengono regolate, la sincronizzazione viene disattivata e il LED si spegne.



### Sbrinatorio e disappannamento dei cristalli





- Premere . L'attivazione è indicata dall'illuminazione del LED sul pulsante.
- La temperatura e la ripartizione dell'aria vengono impostate automaticamente e la ventola funziona ad alta velocità.
- Inserire il lunotto termico .
- Per tornare alla modalità precedente: premere , per tornare alla modalità automatica: premere **AUTO**.

Le impostazioni del riscaldamento automatico dei finestrini posteriori può essere modificata nel menù Impostazioni nel Visualizzatore Info. Personalizzazione del veicolo ⇨ 127.

#### Avviso

Se  viene premuto mentre il motore è acceso, verrà impedito un Autostop fino a quando il pulsante  non viene premuto di nuovo.

Se si preme  con la ventola azionata e il motore in funzione, un Autostop verrà impedito fino a quando  non venga premuto nuovamente o fino a quando la ventola non venga disattivata.

Se viene premuto il pulsante  mentre il motore è acceso in Autostop, il motore si riavvierà automaticamente.

Se viene premuto  con la ventola azionata mentre il motore è acceso in Autostop, il motore si riavvierà automaticamente.

Sistema Start-stop ⇨ 167.

### Accensione o spegnimento del sistema ON/OFF

La modalità di raffreddamento, ventola è automatica e disattivabile premendo **ON/OFF**. Quando il sistema è disattivato, il LED nel tasto **ON/OFF** è spento.

Attivazione premendo **ON/OFF**, **A/C** o **AUTO**. L'attivazione è indicata dal LED sul pulsante.

### Impostazioni manuali

Le impostazioni del sistema di climatizzazione possono essere modificate attivando i pulsanti e le manopole come descritto di seguito. Modificando un'impostazione si disattiva la modalità automatica.

### Velocità della ventola



Premere il pulsante sinistro per aumentare la velocità della ventola o il pulsante destro per diminuirla. La velocità della ventola è indicata dal numero di LED nel pulsante.

Premendo a lungo il pulsante sinistro: la ventola e il raffreddamento si disattivano.



Premendo a lungo il pulsante destro, la ventola si attiva alla velocità massima.

Per tornare alla modalità automatica: Premere **AUTO**.

### Distribuzione dell'aria



Premere il pulsante appropriato per la regolazione desiderata. L'attivazione è indicata dall'illuminazione del LED sul pulsante.

-  : al parabrezza e ai finestrini anteriori (il climatizzatore è attivato in sottofondo per aiutare a impedire l'appannamento dei finestrini)
-  : zona della testa attraverso le bocchette di ventilazione orientabili
-  : ai piedi e al parabrezza

Sono possibili tutte le combinazioni.

Ritorno alla distribuzione automatica dell'aria: premere **AUTO**.

### Raffreddamento A/C



Premere **A/C** per inserire il raffreddamento. L'attivazione è indicata dall'illuminazione del LED sul pulsante. Il raffreddamento funziona solamente con il motore acceso e la ventola del climatizzatore inserita.

Premere il pulsante **A/C** per disinserire il raffreddamento.

Il climatizzatore raffredda e deumidifica (asciuga) quando la temperatura esterna è superiore a un dato livello.

Ciò può provocare la formazione di condensa, con conseguente caduta di gocce da sotto il veicolo.

Se non servono né il raffreddamento, né la deumidificazione, spegnere il sistema di raffreddamento per risparmiare carburante.

Quando viene spento il sistema di raffreddamento, il sistema di climatizzazione non richiederà nessun avviamento del motore durante un Auto-stop. Eccezione: l'impianto di sbrinamento è attivato e una temperatura esterna superiore a 0 °C richiede un riavviamento.

Sistema Start-stop ⇨ 167.

Il display indicherà **A/C ON** quando il raffreddamento è attivato o **A/C OFF** quando è disattivato.

### Ricircolo dell'aria manuale



Premere  per attivare il ricircolo dell'aria. L'attivazione è indicata dall'illuminazione del LED sul pulsante.

Premere di nuovo  per disattivare la modalità di ricircolo.

#### **Avvertenza**

In modalità di ricircolo, lo scambio d'aria con l'esterno risulta ridotto. Utilizzando tale modalità senza allo stesso tempo raffreddare l'aria, l'umidità nell'abitacolo aumenta, facendo appannare i finestrini internamente. Inoltre la qua-

lità dell'aria nell'abitacolo si deteriora, e potrebbe provocare sonnolenza agli occupanti.

In condizioni ambientali calde e umide, il parabrezza potrebbe appannarsi esternamente quando dell'aria fredda venga indirizzata verso di esso. Se il parabrezza si appanna esternamente, azionare il tergicristallo e disattivare .

### Ricircolo dell'aria automatico

Un sensore dell'umidità dell'aria passa automaticamente all'aria esterna se l'umidità dell'aria interna è eccessiva.

### Impostazioni di base

Alcune impostazioni possono essere modificate nel menù Impostazioni del Visualizzatore Info. Personalizzazione del veicolo  127.

## Riscaldatore ausiliario

### Riscaldatore dell'aria

Quickheat è un sistema di riscaldamento elettrico ausiliario per l'aria che è in grado di riscaldare più rapidamente l'abitacolo.



## Bocchette di ventilazione

### Bocchette di ventilazione orientabili

Con la funzione di raffreddamento attiva, almeno una bocchetta di ventilazione deve essere aperta.

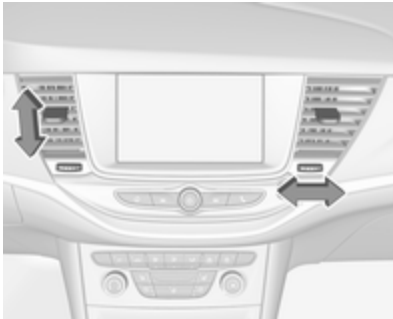

Per aprire la bocchetta, ruotare la manopola di regolazione verso il simbolo di maggiori dimensioni ■. Regolare la quantità di aria all'uscita della bocchetta ruotando la manopola di regolazione.



Regolare la direzione del flusso d'aria modificando l'inclinazione orizzontale e verticale delle alette della bocchetta.

Per chiudere la bocchetta, ruotare la manopola di regolazione verso il simbolo di minori dimensioni ■.

#### **⚠ Avvertenza**

Non applicare oggetti alle alette delle bocchette dell'aria. C'è il rischio di danni e lesioni in caso di incidente.

### Bocchette di ventilazione fisse

Altre bocchette di ventilazione si trovano sotto il parabrezza e i finestrini e nei vani piedi.

## Manutenzione

### Presenza dell'aria

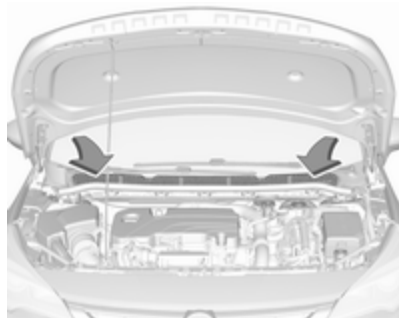

La presa dell'aria davanti al parabrezza nel vano motore non deve essere ostruita in alcun modo per consentire l'ingresso dell'aria. Togliere eventuali depositi di foglie, sporco o neve.

### Filtro antipolline

Il filtro antipolline impedisce a polvere, fuliggine, polline e spore di penetrare nell'abitacolo attraverso le prese dell'aria.

## Funzionamento regolare del climatizzatore

Per garantire sempre la massima efficienza del sistema, il raffreddamento deve essere attivato per alcuni minuti almeno una volta al mese, indipendentemente dalle condizioni climatiche e dalla stagione. Il funzionamento con raffreddamento non è possibile quando la temperatura esterna è troppo bassa.

## Manutenzione

Per un raffreddamento ottimale, si consiglia di far controllare annualmente il sistema di climatizzazione, a partire da tre anni dopo la prima immatricolazione del veicolo. Di seguito indichiamo alcuni controlli da effettuare:

- prova di funzionalità e di pressione
- funzionalità del riscaldamento
- controllo di tenuta
- controllo delle cinghie di trasmissione

- pulizia del condensatore e scarico dell'evaporatore
- controllo delle prestazioni

# Guida e funzionamento

## Consigli per la guida ..... 162

- Controllo del veicolo ..... 162
- Sterzare ..... 162

## Avviamento e funzionamento .... 162

- Rodaggio di un veicolo nuovo . 162
- Posizioni della chiave nel  
bocchetto di accensione ..... 163
- Tasto di azionamento ..... 163
- Potenza trattenuta disattivata . 165
- Avviamento del motore ..... 165
- Interruzione di carburante al  
motore durante la  
decelerazione ..... 167
- Sistema stop-start ..... 167
- Parcheggio ..... 170

## Gas di scarico ..... 172

- Filtro antiparticolato ..... 173
- Convertitore catalitico ..... 174

## Cambio automatico ..... 174

- Display del cambio ..... 174
- Leva del cambio ..... 175
- Modalità manuale ..... 176

- Programmi di marcia  
elettronici ..... 176
- Guasto ..... 177
- Interruzione alimentazione  
elettrica ..... 177

## Cambio manuale ..... 178

## Cambio manuale automatizzato 179

- Display del cambio ..... 179
- Leva del cambio ..... 179
- Modalità manuale ..... 181
- Programmi di guida elettronica 181
- Guasto ..... 181

## Freni ..... 182

- Sistema di antibloccaggio ..... 182
- Freno di stazionamento ..... 182
- Assistenza alla frenata ..... 184
- Assistenza per le partenze in  
salita ..... 185

## Sistemi di controllo della guida . 185

- Sistema di controllo della  
trazione ..... 185
- Controllo elettronico della  
stabilità ..... 186
- Modalità sport ..... 187

## Sistemi di assistenza al conducente ..... 188

- Controllo automatico della  
velocità di crociera ..... 188
- Limitatore di velocità ..... 190

- Allarme collisione anteriore ..... 192
- Indicazione distanza anteriore . 194
- Frenata di emergenza attiva .... 195
- Sistema di ausilio al  
parcheggio ..... 197

- Allarme angolo morto laterale . 205
- Videocamera posteriore ..... 206
- Dispositivo di assistenza  
segnaletica stradale ..... 209
- Ausilio al mantenimento di  
corsia ..... 213

## Carburante ..... 216

- Carburante per motori a  
benzina ..... 216
- Carburante per motori diesel ... 216
- Rifornimento ..... 216
- Consumo di carburante -  
Emissioni di CO<sub>2</sub> ..... 218

## Gancio rimorchio ..... 219

- Informazioni generali ..... 219
- Consigli per la guida e per il  
traino ..... 219
- Traino di un rimorchio ..... 219
- Dispositivi di traino ..... 220
- Controllo della stabilità per il  
traino ..... 223

## Consigli per la guida

### Controllo del veicolo

#### Mai procedere in folle con il motore spento

In tale situazione molti impianti, quali il servofreno o il servosterzo, non funzionano. Guidare in queste condizioni è pericoloso per sé e per gli altri.

Tutti i sistemi funzionano durante un Autostop.

Sistema Start-stop ⇨ 167.

#### Potenziatore al minimo

Se la batteria del veicolo necessita di ricarica, l'ampereaggio dell'alternatore deve essere aumentato. A tal scopo viene attivato un potenziatore al minimo, che può emettere un certo rumore.

Compare un messaggio di segnalazione nel Driver Information Centre.

### Pedali

Non collocare tappetini nella zona dei pedali per evitare di ostacolare la corsa dei pedali stessi.

Utilizzare solo tappetini di misura adatta e fissati dai rispettivi fermi sul lato guida.

### Sterzare

Se l'assistenza del servosterzo non è più disponibile a causa di un arresto del motore o di un malfunzionamento del sistema, è possibile sterzare il veicolo ma con uno sforzo maggiore.

## Avviamento e funzionamento

### Rodaggio di un veicolo nuovo

Per i primi viaggi non effettuare inutilmente frenate brusche.

Quando si guida la vettura per la prima volta, è possibile che la cera e l'olio presenti nell'impianto di scarico evaporino producendo l'emissione di fumi. Parcheggiare la vettura all'aperto per un po' evitando di inalare i fumi.

Durante il periodo di rodaggio il consumo di carburante e olio può essere superiore.

Inoltre, il processo di pulizia del filtro antiparticolato può avvenire più frequentemente.

Filtro antiparticolato ⇨ 173.

È possibile inibire l'Autostop per consentire di ricaricare la batteria del veicolo.

## Posizioni della chiave nel blocchetto di accensione

Girare la chiave:

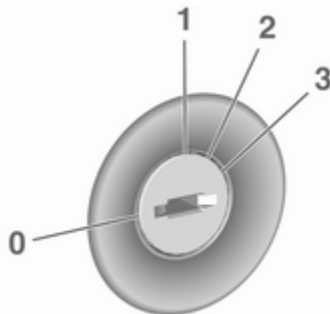

- 0** : accensione disinserita: Alcune funzioni rimangono attive fino alla rimozione della chiave o l'apertura della portiera del conducente purché l'accensione sia già inserita
- 1** : modalità accessori: Il bloccasterzo è sbloccato e alcune funzioni elettriche sono disponibili, quadro spento

- 2** : accensione in modalità di alimentazione: Il quadro è acceso, il motore diesel è in fase di preriscaldamento. Le spie si illuminano e la maggior parte delle funzioni elettriche sono azionabili
- 3** : avvio motore: Rilasciare la chiave dopo l'inizio della procedura di avvio

### Bloccasterzo

Rimuovere la chiave dal commutatore di accensione e ruotare il volante finché si blocca.

#### Pericolo

Non rimuovere mai la chiave dall'interruttore di accensione durante la guida in quanto potrebbe causare danni al bloccasterzo.

## Tasto di azionamento



La chiave elettronica deve trovarsi all'interno del veicolo.

### Modalità accessori

Premere **Engine Start/Stop** una volta senza azionare il pedale della frizione o del freno. Il LED giallo nel tasto si accende. Il bloccasterzo è sbloccato e alcune funzioni elettriche sono disponibili, quadro spento.

### Accensione in modalità di alimentazione

Tenere premuto **Engine Start/Stop** per sei secondi senza azionare il pedale della frizione o del freno. Il LED verde nel tasto si accende, il motore

diesel si preriscalda. Le spie si illuminano e la maggior parte delle funzioni elettriche sono azionabili.

### Avvio motore

Azionare il pedale della frizione (cambio manuale) o il pedale del freno (cambio automatico o cambio manuale automatizzato) e premere ancora una volta **Engine Start/Stop**. Rilasciare il pulsante dopo l'inizio della procedura di avvio.

### Accensione disinserita

Premere brevemente

**Engine Start/Stop** in ogni modalità o a motore in funzione e veicolo fermo. Alcune funzioni rimangono attive fino all'apertura della portiera del conducente purché l'accensione sia già inserita.

### Spegnimento d'emergenza durante la guida

Premere **Engine Start/Stop** per più di due secondi o premere brevemente due volte entro cinque secondi

⇨ 165.

### Bloccasterzo

Il bloccasterzo si attiva automaticamente quando:

- Il veicolo è fermo.
- L'accensione è stata spenta.
- La portiera del conducente è aperta.

Per sbloccare il bloccasterzo, aprire e chiudere la portiera del conducente e attivare la modalità accessori o avviare direttamente il motore.

#### ⚠ Avvertenza

Se la batteria del veicolo si scarica, il veicolo non deve essere rimorchiato né avviato mediante traino o a spinta, in quanto il bloccasterzo non può essere disinserito.

### Funzionamento su veicoli con sistema chiave elettronica in caso di guasto

Se la chiave elettronica non funziona o la batteria della chiave elettronica è debole, all'avvio del veicolo il Driver

Information Center può visualizzare **Nessun telecomando rilevato o Sostituire la batteria nel telecomando.**

Posizionare la chiave elettronica da sola in posizione centrale all'interno dell'area del trasmettitore e in direzione longitudinale piatta con i pulsanti rivolti verso l'alto come illustrato.



Altri oggetti, ad es. chiavi, transponder, etichette, monete, ecc. devono essere rimosse dalla consolle centrale.

Premere il pedale della frizione (cambio manuale) o il pedale del freno (cambio automatico o manuale automatizzato) e premere **Engine Start/Stop**.

Per spegnere il motore, premere di nuovo **Engine Start/Stop**. Rimuovere la chiave elettronica dalla consolle centrale.

Questa opzione è prevista solo per le situazioni di emergenza. Sostituire la batteria della chiave elettronica non appena possibile ⇨ 22.

Per lo sblocco o il blocco delle portiere vedere Guasto al gruppo del telecomando o al sistema chiave elettronica ⇨ 24.

## Potenza trattenuta disattivata

I seguenti sistemi elettronici possono funzionare fino a quando la portiera del conducente non viene aperta o per 10 minuti dopo avere disinserito l'accensione:

- alzacristalli elettrici
- tettuccio apribile
- prese di corrente

## Avviamento del motore

### Veicoli con commutatore di accensione

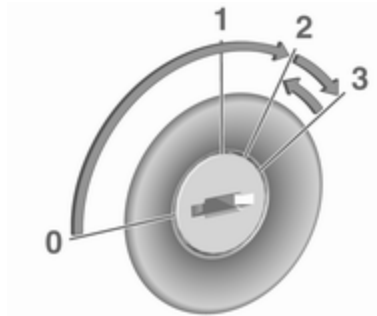

Ruotare la chiave in posizione **1** per sbloccare il bloccasterzo.

Cambio manuale: azionare il pedale della frizione e del freno.

Cambio automatico: azionare il pedale freno e portare la leva del cambio in posizione **P** o **N**.

Cambio manuale automatizzato: azionare il pedale del freno. Se viene premuto il pedale del freno, nel display del cambio potrebbe lampeggiare la **N** o potrebbe apparire un messaggio nel Driver Information Center.

Non azionare il pedale dell'acceleratore.

Motori diesel: girare la chiave in posizione **2** per il preriscaldamento finché la spia  si spegne.

Girare brevemente la chiave in posizione **3** e rilasciarla: una procedura automatica attiva il motorino d'avviamento con un breve ritardo finché il motore è in funzione, vedi Controllo automatico del motorino d'avviamento.

Cambio manuale: durante un Auto-stop, è possibile riavviare il motore premendo il pedale della frizione ⇨ 167.

Cambio automatico o cambio manuale automatizzato: durante un Autostop, il motore può essere avviato rilasciando il pedale del freno ⇨ 167.

## Veicoli con tasto di azionamento



Cambio manuale: azionare il pedale della frizione e del freno.

Cambio automatico: azionare il pedale freno e portare la leva del cambio in posizione **P** o **N**.

Cambio manuale automatizzato: azionare il pedale del freno. Se viene premuto il pedale del freno, nel display del cambio potrebbe lampeggiare la **N** o potrebbe apparire un messaggio nel Driver Information Center.

Non azionare il pedale dell'acceleratore.

Premere e rilasciare **Engine Start/Stop**: una procedura automatica attiva il motorino d'avviamento con un breve ritardo finché il motore è in funzione, vedi controllo automatico del motorino d'avviamento.

Prima di riavviare o di spegnere il motore a veicolo fermo, premere ancora una volta **Engine Start/Stop** brevemente.

Cambio manuale: durante un Auto-stop, è possibile riavviare il motore premendo il pedale della frizione ⇨ 167.

Cambio automatico o cambio manuale automatizzato: durante un Autostop, il motore può essere avviato rilasciando il pedale del freno ⇨ 167.

### Spegnimento d'emergenza durante la guida

Se il motore deve essere spento durante la guida in caso di emergenza, premere **Engine Start/Stop** per più di due secondi o premere due volte brevemente entro cinque secondi.

### ⚠ Pericolo

Lo spegnimento del motore durante la guida può causare la perdita di potenza frenante e sterzante. I sistemi di assistenza e i sistemi airbag sono disabilitati. L'illuminazione e le luci dei freni si spengono. Pertanto spegnere il motore e l'accensione del veicolo durante la guida, solo quando necessario in caso di emergenza.

### Avviare il veicolo a basse temperature

L'avviamento del veicolo senza riscaldatori aggiuntivi è possibile solo fino a  $-25\text{ }^{\circ}\text{C}$  per i motori diesel e  $-30\text{ }^{\circ}\text{C}$  per i motori a benzina. È necessario utilizzare un olio motore con appropriata viscosità, carburante appropriato, servizi di assistenza effettuati e una batteria veicolo sufficientemente carica. A temperature inferiori a  $-30\text{ }^{\circ}\text{C}$  il cambio automatico richiede una fase di riscaldamento di circa cinque minuti. La leva del cambio deve essere in posizione **P**.



## Controllo automatico del motorino d'avviamento

Questa funzione controlla la procedura di avviamento del motore. Il conducente non deve tenere la chiave in posizione **3** o tenere premuto **Engine Start/Stop**. Una volta azionato, il sistema si avvierà automaticamente finché il motore è in funzione. A causa della procedura di controllo, il motore si avvia con un breve ritardo.

Possibili ragioni del mancato avviamento del motore:

- Pedale della frizione non azionato (cambio manuale).
- Pedale del freno non azionato o leva del cambio non in posizione **P** o **N** (cambio automatico).
- Pedale del freno non azionato (cambio manuale automatizzato).
- Time-out scaduto.

## Riscaldamento del motore turbo

All'avviamento la coppia disponibile del motore potrebbe essere limitata per un breve periodo, specialmente quando la temperatura del motore è bassa. La limitazione serve a consentire al sistema di lubrificazione di proteggere completamente il motore.

## Interruzione di carburante al motore durante la decelerazione

L'alimentazione del carburante viene interrotta automaticamente durante le decelerazioni, ovvero quando il veicolo procede con una marcia innestata ma non viene premuto l'acceleratore.

## Sistema stop-start

Il sistema Start-stop contribuisce a far risparmiare carburante e a ridurre le emissioni. Quando le condizioni lo consentono, disinserisce il motore appena il veicolo procede a bassa velocità o si arresta, ad esempio a un semaforo o in un ingorgo.

## Attivazione

Il sistema Start-stop è disponibile non appena il motore viene avviato, il veicolo parte e le condizioni riportate nel seguito di questa sezione sono soddisfatte.

## Disattivazione



Disattivare il sistema Start-stop manualmente premendo **(A) OFF**. La disattivazione è indicata dall'accensione del LED presente nel pulsante.

## Autostop

### Veicoli con cambio manuale

In base al motore, sono disponibili due versioni di Autostop. Vedere i dati del motore per individuare il codice identificativo del motore del vostro veicolo ⇨ 285.

### Autostop standard

Tutti i motori a benzina e i motori diesel tranne B16DTU sono dotati solamente di Autostop standard.

Un Autostop può essere attivato in sosta o a velocità non superiori a 5 km/ora.

Attivare un Autostop standard come segue:

- Premere il pedale della frizione.
- Posizionare la leva in folle.
- Rilasciare il pedale della frizione.

Il motore verrà spento mentre l'accensione rimane attivata.

### Autostop anticipato

Il motore B16DTU è dotato di Autostop anticipato, oltre all'Autostop standard.

Un Autostop, sia standard che anticipato, può essere attivato in sosta o a velocità non superiori a 14 km/ora.

Attivare un Autostop anticipato come segue:

- Premere il pedale del freno.
- Premere il pedale della frizione.

Il motore verrà spento mentre l'accensione rimane attivata.

### Veicoli con cambio automatico o cambio manuale automatizzato

Se il veicolo è in sosta con pedale del freno premuto, l'Autostop si attiva automaticamente.

Il motore verrà spento mentre l'accensione rimane attivata.

Il sistema stop-start si disattiverà su pendii del 15% o superiori.

## Indicazione



Un Autostop è indicato dalla lancetta nella posizione **AUTOSTOP** nel contagiri.

Dopo il riavvio verrà indicato il regime minimo.

Durante un Autostop, il riscaldamento e le prestazioni dei freni vengono mantenuti.

### Condizioni dell'Autostop

Il sistema Start-stop verifica che ciascuna delle condizioni seguenti sia soddisfatta.

- Il sistema Start-stop non è disattivato manualmente.
- Il cofano è completamente chiuso.
- La portiera del conducente è chiusa oppure la cintura di sicurezza del conducente è allacciata.
- La batteria del veicolo è sufficientemente carica e in buone condizioni.
- Il motore è caldo.
- La temperatura del liquido di raffreddamento del motore non è troppo alta.
- La temperatura dei gas di scarico del motore non è troppo elevata, ad esempio dopo aver guidato con un carico motore elevato.
- La temperatura ambiente supera i -5 °C.
- Il sistema di climatizzazione consente un Autostop.
- La depressione del freno è sufficiente.

- La funzione di autopulizia del filtro antiparticolato non è attiva.
- Il veicolo è stato guidato almeno a passo d'uomo dall'ultimo Autostop.

In caso contrario, l'Autostop viene inibito.

Certe impostazioni del climatizzatore possono inibire un Autostop. Vedere il capitolo sul climatizzatore per maggiori dettagli ⇨ 151.

Immediatamente dopo aver guidato in autostrada, è possibile che venga inibito un Autostop.

Rodaggio di un veicolo nuovo ⇨ 162.

### **Dispositivo salvacarica della batteria del veicolo**

Per assicurare un riavviamento affidabile del motore, il sistema Start-stop integra diverse funzioni salvacarica della batteria del veicolo.

### **Misure per il risparmio energetico**

Durante un Autostop, diverse funzioni elettriche, come il riscaldatore elettrico ausiliario o il lunotto termico, sono disabilitate o commutate in mo-

dalità risparmio energetico. La velocità della ventola del climatizzatore viene ridotta per risparmiare energia.

### **Riavvio del motore da parte del conducente**

#### **Veicoli con cambio manuale**

In base al motore, sono disponibili due versioni di riavvio. Vedere i dati del motore per individuare il codice identificativo del motore del vostro veicolo ⇨ 285.

Un riavvio per tutti i motori tranne B16DTU è possibile in sosta o a bassa velocità fino a 7 km/ora e fino a 14 km/ora per motore B16DTU.

#### **Riavvio standard**

Tutti i motori sono dotati di riavvio standard.

Premere il pedale della frizione senza premere il pedale del freno per riavviare il motore.

Su motori con riavvio ritardato è possibile solo senza pedale del freno premuto.

#### **Avvio ritardato**

Tutti i motori benzina e i motori diesel B16DTU e B16DTR sono dotati di riavvio ritardato oltre al riavvio standard.

- Premere il pedale del freno.
- Premere il pedale della frizione.
- Inserire la prima.
- Rilasciare il pedale del freno per riavviare il motore.

#### **Veicoli con cambio automatico o cambio manuale automatizzato:**

Lasciare il pedale del freno o spostare la leva del cambio da **D** a **N** o **P** per riavviare il motore.

#### **Riavvio del motore mediante il sistema Start-stop**

Su veicoli con cambio manuale che si trovino in Autostop standard, la leva del cambio deve essere in folle per permettere il riavvio automatico.

Su veicoli con cambio manuale che si trovano in Autostop anticipato, un riavvio automatico è possibile con la leva del cambio in qualsiasi posizione.

Su veicoli con cambio automatico o cambio manuale automatizzato, la leva del cambio deve essere in **D** per consentire un riavvio automatico.

Se una delle seguenti condizioni si verifica durante un Autostop, il motore viene avviato automaticamente mediante il sistema Start-stop:

- Il sistema Start-stop è disattivato manualmente.
- Il cofano è aperto.
- La cintura di sicurezza del conducente non è allacciata e la portiera del conducente è aperta.
- La temperatura del motore è troppo bassa.
- Il livello di carica della batteria del veicolo è sotto un determinato livello.
- La depressione del freno non è sufficiente.
- Il veicolo è guidato almeno a passo d'uomo.
- Il climatizzatore richiede un avvio del motore.
- Il climatizzatore viene acceso manualmente.

Se il cofano non è completamente chiuso, viene visualizzato un messaggio di avvertimento nel Driver Information Center.



Se alla presa di corrente è collegato un accessorio elettrico, ad esempio un lettore CD portatile, durante il riavvio potrebbe essere percepibile un breve calo di tensione.

## **Parcheggio**

### **⚠ Avvertenza**

- Non parcheggiare il veicolo su una superficie facilmente infiammabile. L'elevata temperatura dell'impianto di scarico potrebbe incendiare la superficie.
- Azionare sempre il freno di stazionamento. Attivare il freno di stazionamento senza premere il pulsante di rilascio. Se il veicolo viene parcheggiato in salita o in discesa, tirare il freno di stazionamento quanto più possibile. Premere contemporaneamente il pedale del freno

per ridurre lo sforzo necessario per tirare il freno di stazionamento.

Per veicoli con freno di stazionamento elettrico, tirare l'interruttore  per minimo un secondo fino a quando la spia di controllo  si illumina con luce fissa e viene inserito il freno di stazionamento elettrico  112.

- Spegnerne il motore.
- Se il veicolo si trova su una superficie piana o in leggera salita, inserire la prima o posizionare la leva del cambio in posizione **P** prima di rimuovere la chiave di accensione o spegnere il quadro su veicoli con pulsante di accensione. Inoltre, in salita, girare le ruote anteriori nella direzione opposta rispetto al cordolo del marciapiede.  
Se il veicolo si trova su una superficie piana o in leggera discesa, inserire la retromarcia o posizionare la leva del cambio

in posizione **P** prima di rimuovere la chiave di accensione o spegnere il quadro su veicoli con pulsante di alimentazione. Inoltre, girare le ruote anteriori verso il cordolo del marciapiede.

- Chiudere i finestrini e il tettuccio apribile.
- Rimuovere la chiave di accensione dall'interruttore o spegnere il quadro su veicoli con pulsante di alimentazione. Ruotare il volante fino ad avvertire lo scatto di inserimento del bloccasterzo.

Nei veicoli con cambio automatico, la chiave può essere estratta solo se la leva del cambio è in posizione **P**.

Per veicoli con cambio manuale automatizzato, la chiave può essere rimossa solo dall'interruttore di accensione con freno di stazionamento inserito.

- Bloccare le portiere del veicolo.
- Attivare l'impianto di allarme antifurto.
- Le ventole di raffreddamento del motore potrebbero continuare a funzionare anche a motore spento  227.

### Attenzione

Al fine di proteggere il turbocompressore, dopo aver viaggiato a un regime di giri del motore elevato o con elevati carichi sul motore, far girare brevemente il motore a carico ridotto o in folle per circa 30 secondi prima di spegnerlo.

### Avviso

In caso di incidente con attivazione degli airbag, il motore si spegne automaticamente se il veicolo si arresta entro un certo periodo di tempo.

## Funzionamento d'emergenza con temperature estremamente basse

### ⚠ Avvertenza

Questa operazione di emergenza può essere seguita solo in caso di temperature estremamente fredde e se il veicolo viene parcheggiato su una superficie piana.

In Paesi con temperature estremamente basse potrebbe essere necessario parcheggiare il veicolo senza freno di stazionamento inserito.

Si tratta di una funzione di emergenza per evitare il congelamento del freno di stazionamento.

### Veicoli equipaggiati con cambio manuale automatizzato, freno di stazionamento elettrico e pulsante di alimentazione

Su veicoli con cambio manuale automatizzato, il quadro può essere spento solo se il freno di azionamento

è inserito. Pertanto si dovrà procedere come segue per rilasciare il freno di stazionamento elettrico:

1. Azionare il freno di stazionamento elettrico e disinserire l'accensione.
2. Accendere il quadro tenendo premuto **Engine Start/Stop** per sei secondi senza azionare il pedale del freno.
3. Premere il pedale del freno e rilasciare il freno di stazionamento elettrico.
4. Disinserire l'accensione.

## Gas di scarico

### ⚠ Pericolo

I gas di scarico del motore contengono monossido di carbonio, che è tossico, ma incolore e inodore e può essere letale se inalato.

Se i fumi di scarico penetrano nell'abitacolo, aprire i finestrini. Rivolgersi ad un'officina per eliminare la causa del guasto.

Evitare di viaggiare con il vano di carico aperto, in quanto i gas di scarico potrebbero entrare nell'abitacolo.

## Filtro antiparticolato

### Processo di pulizia automatica

Il filtro antiparticolato previsto per le motorizzazioni diesel separa le pericolose particelle di fuliggine dal gas di scarico. Il sistema è corredato di una funzione autopulente che si attiva automaticamente durante la marcia senza ulteriori notifiche. Il filtro viene pulito periodicamente bruciando ad alta temperatura le particelle di fuliggine. Questo processo avviene automaticamente in determinate condizioni preimpostate e può richiedere fino a 25 minuti. Di solito impiega fra sette e 12 minuti. La funzione di Autostop non è disponibile e il consumo di carburante può essere più elevato durante questo periodo. L'emissione di odori e fumo nel corso di tale procedimento è un fenomeno normale.

### Il sistema richiede un processo di pulizia manuale

In determinate situazioni, come ad esempio percorrendo distanze brevi, il sistema non è in grado di completare la funzione autopulente.

Se è richiesta la pulizia del filtro e le precedenti condizioni di guida non consentivano la pulizia automatica, la situazione viene segnalata da  e da un messaggio di avvertimento nel Driver Information Center.

 con un messaggio di avvertimento si illumina quando il filtro antiparticolato diesel è pieno. Avviare il processo di pulizia prima possibile.

 con un messaggio di avvertimento lampeggia quando il filtro antiparticolato diesel ha raggiunto il livello massimo di riempimento. Avviare immediatamente il processo di pulizia per evitare danni al motore.

### Azionare il processo di pulizia manuale

Per attivare il processo di pulizia, continuare a guidare e tenere il regime di giri del motore sopra i 2000 giri/min. Se necessario, passare a una marcia inferiore. Ha quindi inizio la pulizia del filtro antiparticolato.

La pulizia avviene più rapidamente con regimi e carichi del motore elevati.

La spia  si spegne al completamento della funzione autopulente. Continuare a guidare fino al completamento dell'operazione di pulizia automatica.

#### Attenzione

Se il processo di pulizia viene interrotto più di una volta, si rischia di provocare gravi danni al motore.



## Processo di pulizia non possibile

Se per qualsiasi ragione la pulizia risulta impossibile,  si illumina e un messaggio di avvertimento appare nel Driver Information Center. È possibile che la potenza del motore possa essere ridotta. Rivolgersi immediatamente ad un'officina.

## Convertitore catalitico

Il convertitore catalitico riduce la quantità di sostanze nocive presenti nei gas di scarico.

### Attenzione

Carburanti di tipi diversi da quelli elencati alle pagine  216,  285 possono danneggiare il convertitore catalitico o i componenti elettronici.

La benzina incombusta surriscalda e danneggia il convertitore catalitico. Evitare pertanto di utilizzare eccessivamente il motorino di avviamento, di rimanere con il serbatoio vuoto e di avviare il motore a spinta o a traino.

Se il motore perde colpi, funziona in modo irregolare, nel caso di prestazioni ridotte, o se si notano altre anomalie, rivolgersi ad un'officina il prima possibile per eliminare la causa del guasto. In caso di emergenza è possibile proseguire il viaggio, ma solo per breve tempo e con velocità e regime del motore ridotti.

## Cambio automatico

Il cambio automatico permette di impostare il cambio marce in automatico (modalità automatica) o in manuale (modalità manuale).

Il cambio manuale è possibile in modalità manuale toccando la leva del cambio su + o -  176.

## Display del cambio

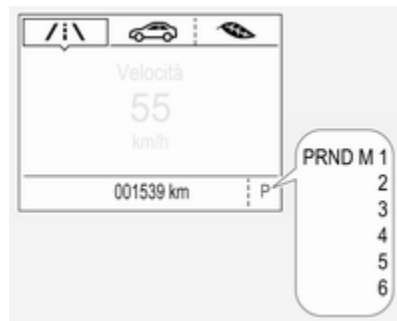

Il display del cambio visualizza la modalità o la marcia selezionata.



In modalità automatica, il programma di guida è indicato da **D** nel Driver Information Centre.

In modalità manuale, vengono indicati **M** e il numero della marcia selezionata.

**R** indica la retromarcia.

**N** indica la posizione di folle.

**P** indica la posizione di parcheggio.

## Leva del cambio



**P** : posizione di parcheggio, le ruote sono bloccate, innestare solo a veicolo fermo e con il freno di stazionamento azionato

**R** : retromarcia, innestare solo a veicolo fermo

**N** : folle

**D** : modalità automatica

**M** : modalità manuale

**+** : passaggio a marcia superiore in modalità manuale

**-** : passaggio a marcia inferiore in modalità manuale



La leva del cambio è bloccata in **P** e può essere mossa solo accendendo il quadro, premendo il pulsante di sblocco sulla leva del cambio e azionando il pedale del freno.

Se il pedale del freno non è premuto, la spia  si accende.

Se la leva del cambio non è in posizione **P** con l'accensione disinserita, la spia  lampeggia.

Per portare il cambio in posizione **P** o **R**, premere il pulsante di rilascio.

Il motore può essere avviato solo con la leva in posizione **P** o **N**. Quando la posizione **N** è selezionata, premere il pedale del freno o azionare il freno di stazionamento prima di iniziare la marcia.

Non accelerare mentre si innesta una marcia. Non premere mai contemporaneamente il pedale dell'acceleratore e quello del freno.

Quando è innestata una marcia, rilasciando il freno il veicolo inizia ad avanzare lentamente.

## Freno motore

Per utilizzare l'effetto frenante del motore quando si viaggia in discesa, selezionare per tempo una marcia più bassa, vedere "modalità manuale".

## Disimpegno della vettura

Il disimpegno del veicolo è consentito solo se il veicolo è bloccato nella sabbia, nel fango o nella neve. Portare ripetutamente la leva del cambio da **D** a **R** e viceversa. Non mandare su di giri il motore ed evitare accelerazioni repentine.

## Parcheggio

Azionare il freno di stazionamento e portare la leva del cambio in posizione **P**.

La chiave di accensione può essere rimossa solo quando la leva del cambio è in posizione **P**.

## Modalità manuale



Muovere la leva del cambio dalla posizione **D** verso sinistra in posizione **M**.

Dare un colpetto verso l'alto alla leva del cambio **+** per passare ad una marcia superiore.

Dare un colpetto alla leva del cambio verso il basso - per scalare marcia.

Se si seleziona una marcia superiore quando la velocità del veicolo è troppo bassa o una marcia inferiore quando la velocità del veicolo è troppo alta, il cambio marcia non

viene eseguito. Questo può causare l'emissione di un messaggio nel Driver Information Centre.

In modalità cambio manuale, il passaggio automatico a una marcia superiore non avviene quando il regime del motore è elevato.

## Indicazione marcia

Il simbolo ▲ o ▼ con un numero a fianco appare quando è consigliato il cambio della marcia per risparmiare carburante.

L'indicazione del cambio appare solo in modalità manuale.

## Programmi di marcia elettronici

- In seguito ad un avviamento a freddo, il programma della temperatura di esercizio aumenta il regime del motore per portare rapidamente in temperatura il convertitore catalitico.

- Programmi speciali adattano automaticamente i punti di passaggio delle marce quando si procede in salita o in discesa.
- In condizioni di neve o ghiaccio o su altre superfici scivolose, il controllo del cambio elettronico consente al conducente di selezionare manualmente la prima, la seconda o la terza marcia per l'avvio.

### Kickdown

Se il pedale dell'acceleratore è completamente premuto in modalità automatica, la trasmissione passa a una marcia inferiore a seconda della velocità del motore.

### Guasto

In caso di guasto, il Driver Information Center (DIC) visualizza un messaggio. Messaggi del veicolo ⇨ 125.

Il controllo elettronico della trasmissione consente solo quattro marce. Il cambio di marcia non avviene più automaticamente.

Rivolgersi ad un'officina per eliminare la causa del guasto.

### Interruzione alimentazione elettrica

In caso di interruzione dell'alimentazione elettrica, è impossibile spostare la leva del cambio dalla posizione **P**. Non si riesce a estrarre la chiave di accensione dal blocchetto di accensione.

Se la batteria del veicolo è scarica, avviare il veicolo utilizzando i cavi di avviamento ⇨ 270.

Se la batteria del veicolo non è la causa del problema, sbloccare la leva del cambio.

1. Azionare il freno di stazionamento.



2. Staccare il rivestimento della leva del cambio dalla consolle centrale. Inserire un dito nella cavità in pelle sotto la leva del cambio e tirare la copertura verso l'alto. Ruotare il bordo a sinistra.



3. Inserire un piccolo bastoncino (ad es. una penna o un cacciavite) nell'apertura accanto alla leva del cambio. Spingere in basso il bastoncino verticalmente e disinnescare **P**. Se si inserirà di nuovo questa marcia, la leva del cambio risulterà di nuovo bloccata. Rivolgersi ad un'officina per eliminare la causa dell'interruzione dell'alimentazione elettrica.
4. Montare la finitura della leva del cambio sulla consolle centrale e fissarla.

## Cambio manuale



Per inserire la retromarcia, premere il pedale della frizione e poi il pulsante sulla leva del cambio e inserire la marcia.

Se la marcia non si innesta, portare la leva del cambio in posizione di folle, rilasciare il pedale della frizione e premerlo nuovamente; ripetere quindi la selezione della marcia.

Evitare di fare slittare la frizione inutilmente.

Durante il cambio marcia, premere a fondo il pedale della frizione. Non tenere il piede appoggiato sul pedale.

### Attenzione

Non è consigliabile guidare con la mano appoggiata alla leva del cambio.

Indicazione marcia ⇨ 113.

Sistema Start-stop ⇨ 167.

## Cambio manuale automatizzato

Il cambio manuale automatizzato consente il cambio marcia manuale (modalità manuale) o il cambio marcia automatico (modalità automatica), entrambi con controllo frizione automatico.

Il cambio manuale è possibile dando dei colpetti sulla leva del cambio in modalità manuale.

### Avviso

Quando si sblocca o si apre la serratura di una portiera del veicolo, si potrebbe udire un segnale acustico emesso dall'impianto idraulico.

## Display del cambio

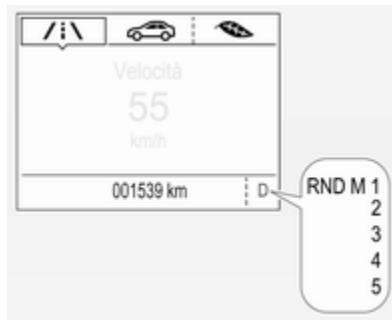

In modalità automatica, il programma di guida è indicato da **D** nel Driver Information Centre.

In modalità manuale, vengono indicati **M** e il numero della marcia selezionata.

**R** indica la retromarcia.

**N** indica la folle.

## Leva del cambio



Spostare sempre del tutto la leva del cambio nella direzione desiderata. Quando la si rilascia, torna automaticamente alla posizione centrale.

**N** : folle

**D/** : passaggio tra modalità di cambio automatica (**D**) e manuale (**M**). Il display del cambio mostra **D** o **M** con la marcia selezionata

**+** : passare a marcia superiore in modalità manuale

- : scalare marcia in modalità manuale
- R** : retromarcia. Innestare solo a veicolo fermo

Se la leva del cambio viene spostata da **R** a sinistra, **D** s'innesta direttamente.

Spostando la leva del cambio da **D** a + o -, si seleziona la modalità manuale **M** e si cambia marcia.

## Partenza

Premere il pedale del freno ed inserire **D/M** o **R**. Se viene selezionata **D**, il cambio è in modalità automatica con prima marcia inserita. Se è selezionata **R**, è innestata la retromarcia.

Quando si rilascia il pedale del freno, il veicolo inizia ad avanzare.

Per avviare-spegnere senza premere il pedale del freno, accelerare immediatamente dopo aver inserito una marcia finché **D** o **R** lampeggia.

Se non si preme il pedale del freno né quello dell'acceleratore, non viene innestata alcuna marcia e **D** o **R** lampeggiano brevemente nel display.

## Arresto del veicolo

In **D**, è innestata la prima e la frizione viene rilasciata all'arresto del veicolo. In **R**, rimane innestata la retromarcia.

## Freno motore

### Modalità automatica

Quando si guida in discesa, il cambio manuale automatizzato non passa a marce superiori finché il motore non raggiunge un regime abbastanza alto. E passa per tempo a marce inferiori quando si frena.

### Modalità manuale

Per utilizzare l'effetto frenante del motore quando si viaggia in discesa, selezionare per tempo una marcia più bassa. Cambiare in modalità manuale è possibile solo a motore in funzione o durante un Autostop.

## Disimpegno della vettura

Il disimpegno del veicolo è consentito solo se il veicolo è bloccato nella sabbia, nel fango o nella neve. Portare ripetutamente la leva del cambio da **R** a **D** e viceversa. Non mandare su di giri il motore ed evitare accelerazioni repentine.

## Parcheggio

La marcia inserita più di recente (vedere display del cambio) resta inserita quando si spegne il quadro. Con **N**, non è innestata alcuna marcia.

Pertanto azionare sempre il freno di stazionamento quando si spegne il quadro. Se non si aziona il freno di stazionamento, **P** lampeggia nel display del cambio e la chiave non può essere rimossa dall'interruttore di accensione. **P** smette di lampeggiare nel display del cambio non appena il freno di stazionamento viene leggermente inserito.

Quando l'accensione viene disinnestata, i movimenti della leva del cambio non hanno più alcun effetto.

## Modalità manuale

Se si seleziona una marcia superiore quando il regime del motore è troppo basso o una marcia inferiore quando il regime è troppo alto, il cambio marcia non viene eseguito. Questo impedisce al motore di funzionare a un regime troppo alto o troppo basso.

Viene visualizzato un messaggio di avvertimento nel Driver Information Centre. Messaggi del veicolo ⇨ 125.

Se il regime del motore è troppo basso, il cambio passa automaticamente a una marcia inferiore.

Selezionando + o - in modalità automatica, il cambio passa alla modalità automatica e seleziona le marce di conseguenza.

## Indicazione marcia

Il simbolo ▲ o ▼ con un numero a fianco appare quando è consigliato il cambio della marcia per risparmiare carburante.

L'indicazione del cambio appare solo in modalità manuale.

## Programmi di guida elettronica

- In seguito ad un avviamento a freddo, il programma della temperatura di esercizio aumenta il regime del motore per portare rapidamente in temperatura il convertitore catalitico.
- Il programma adattativo adegua le strategie di cambio marcia alle condizioni di guida, ovvero ai carichi e alle pendenze correnti.

## Kickdown

Se il pedale dell'acceleratore è completamente premuto in modalità automatica, la trasmissione passa a una marcia inferiore a seconda della velocità del motore.

## Guasto

Per prevenire danni al cambio manuale automatizzato, la frizione si applica automaticamente quando è a temperature elevate.

In caso di guasto, il Driver Information Center (DIC) visualizza un messaggio di avvertimento. Messaggi del veicolo ⇨ 125.

La guida continuata è limitata o non possibile, a seconda del guasto.

Rivolgersi ad un'officina per eliminare la causa del guasto.

## Freni

L'impianto frenante comprende due circuiti frenanti separati.

Se un circuito frenante dovesse guastarsi, è ancora possibile frenare il veicolo con il secondo circuito. Tuttavia, l'effetto frenante si ottiene solo premendo a fondo il pedale del freno. Questo richiede una forza notevolmente maggiore. Lo spazio di frenata necessario sarà maggiore. Rivolgersi ad un'officina prima di proseguire il viaggio.

Quando il motore non è in funzione, il supporto del servofreno viene meno dopo aver premuto una o due volte il pedale del freno. L'effetto frenante non viene ridotto, ma sarà necessario esercitare una pressione molto maggiore sul pedale. Questo fatto va ricordato soprattutto quando il veicolo viene trainato.

Spia  ⇨ 112.

## Sistema di antibloccaggio

Il sistema di antibloccaggio (ABS) impedisce alle ruote di bloccarsi.

L'ABS inizia a regolare la pressione della frenata non appena una ruota mostra una tendenza a bloccarsi. Il veicolo rimane governabile, anche durante una frenata brusca.

L'intervento dell'ABS si avverte come un impulso nel pedale del freno e un rumore provocato dal processo di regolazione.

Per frenare in modo ottimale, tenere il pedale del freno premuto a fondo per l'intero processo di frenata, anche se il pedale pulsa. Non ridurre la pressione sul pedale.

Dopo l'avvio, il sistema esegue un autotest che può essere percepito.



Spia  ⇨ 113.

## Luce dei freni adattativi

Quando si frena a fondo, tutte e tre le luci dei freni lampeggiano per l'intera durata del controllo ABS.

## Guasto

### Avvertenza

In caso di guasto dell'ABS, le ruote potrebbero bloccarsi in caso di frenate particolarmente forti. I vantaggi offerti dall'ABS non sono più disponibili. In caso di frenate brusche, il veicolo non è più governabile e potrebbe sbandare.

Rivolgersi ad un'officina per eliminare la causa del guasto.

## Freno di stazionamento

### Avvertenza

Prima di lasciare il veicolo, verificare lo stato del freno di stazionamento. La spia  deve illuminarsi con luce fissa.



## Freno di stazionamento manuale

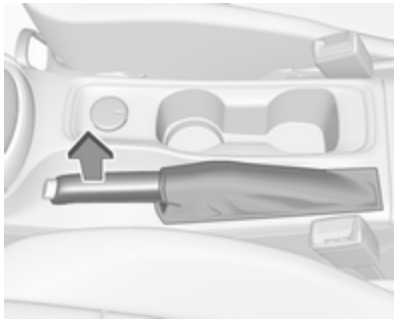

### ⚠Avvertenza

Azionare sempre energicamente il freno di stazionamento senza premere il pulsante di sblocco, e tirarlo con la maggior forza possibile nei tratti in salita o in discesa.

Per rilasciare il freno di stazionamento, sollevare leggermente la leva, premere il pulsante di sblocco ed abbassare completamente la leva.

Per ridurre le forze agenti sul freno di stazionamento, premere contemporaneamente il pedale del freno.

Spia ① ⇨ 112.

## Freno di stazionamento elettrico



### Applicazione del freno a veicolo fermo

### ⚠Avvertenza

Tirare l'interruttore ② per minimo un secondo fino a quando la spia di controllo ③ si illumina con luce

fissa e viene inserito il freno di stazionamento elettrico ⇨ 113. Il freno di stazionamento elettrico si aziona automaticamente con forza adeguata.

Prima di lasciare il veicolo, verificare lo stato del freno di stazionamento elettrico. Spia ④ ⇨ 113.

Il freno di stazionamento elettrico può essere sempre attivato, anche con l'accensione disinserita.

Non azionare troppo di frequente il freno di stazionamento elettrico a motore spento, poiché questo scarica la batteria del veicolo.

### Rilascio

Inserire l'accensione. Tenere premuto il pedale del freno e premere l'interruttore ⑤.

### Funzione di ausilio alla partenza

Veicoli con cambio manuale: Premendo il pedale della frizione e rilasciando leggermente il pedale della frizione e premendo leggermente il

pedale dell'acceleratore si rilascia automaticamente il freno di stazionamento elettrico. Questo non è possibile quando l'interruttore (E) viene premuto contemporaneamente.

Veicoli con cambio automatico o cambio manuale automatizzato: L'innesto di **D** e quindi la pressione del pedale dell'acceleratore rilascia automaticamente il freno di stazionamento elettrico. Questo non è possibile quando l'interruttore (E) viene premuto contemporaneamente.

### **Frenata dinamica con il veicolo in movimento**

Se il veicolo è in movimento e l'interruttore (E) viene tenuto tirato, il freno di stazionamento elettrico rallenta il veicolo, ma non viene azionato in modo permanente.

Non appena l'interruttore (E) viene rilasciato, la frenata dinamica viene interrotta.

### **Applicazione automatica**

Se il dispositivo è dotato di cambio automatico e il Cruise control adattivo è attivo, il freno di stazionamento elet-

trico è applicato automaticamente quando il veicolo è arrestato dal sistema per oltre due minuti.

Il freno di stazionamento è rilasciato automaticamente dopo la partenza.

### **Controllo del funzionamento**

È possibile che, quando il veicolo non è in movimento, il freno di stazionamento elettrico sia applicato automaticamente. Si tratta di una funzione di controllo del sistema.

### **Guasto**

I guasti al freno di stazionamento elettrico sono segnalati mediante una spia (E) e un messaggio del veicolo visualizzato nel Driver Information Center. Messaggi del veicolo ⇨ 125.

Attivazione del freno di stazionamento elettrico: tenere tirato l'interruttore (E) per più di cinque secondi. Se la spia (E) si accende, il freno di stazionamento elettrico è azionato.

Rilasciare il freno di stazionamento elettrico: tenere premuto l'interruttore (E) per più di cinque secondi. Se la spia (E) si spegne, il freno di stazionamento elettrico è rilasciato.

Lampeggio della spia (E): il freno di stazionamento elettrico non è completamente azionato o rilasciato. Se lampeggia in modo permanente, rilasciare il freno di stazionamento elettrico e riazionarlo.

### **Assistenza alla frenata**

Premendo rapidamente ed energicamente il pedale del freno, viene applicata automaticamente la massima forza frenante.

L'entrata in funzione del sistema di assistenza alla frenata viene evidenziata da pulsazioni del pedale del freno e da una maggiore resistenza alla pressione del pedale stesso.

Continuare a premere il pedale del freno con una pressione costante finché è necessario frenare a fondo. La forza frenante massima viene ridotta automaticamente quando si rilascia il pedale del freno.

## Assistenza per le partenze in salita

Il sistema contribuisce a impedire movimenti indesiderati quando si guida in pendenza.

Quando si rilascia il pedale del freno dopo essersi fermati su un pendio, i freni restano attivati per altri due secondi. I freni vengono rilasciati automaticamente appena il veicolo comincia ad accelerare.

## Sistemi di controllo della guida

### Sistema di controllo della trazione

Il sistema di controllo della trazione (TC) è un componente del controllo elettronico della stabilità (ESC).

Il TC migliora la stabilità di marcia, se necessario, indipendentemente dal tipo di fondo stradale o dalla tenuta dei pneumatici, impedendo alle ruote motrici di slittare.

Non appena le ruote motrici iniziano a slittare, la potenza del motore viene ridotta e la ruota che slitta maggiormente viene frenata singolarmente. Questo migliora notevolmente la stabilità di guida del veicolo su fondi stradali scivolosi.



Il sistema TC è operativo dopo ogni avviamento del motore, allo spegnimento della spia .

Se il sistema TC è operativo,  lampeggia.

### Avvertenza

Quando si guida, non lasciarsi tentare dalla funzionalità di questa speciale dotazione di sicurezza.

Adeguare la velocità alle condizioni della strada.

Spia  ⇨ 114.

### Disattivazione



Il sistema di controllo della trazione può essere disattivato quando è richiesto lo slittamento delle ruote motrici: premere brevemente .



La spia  si accende.

Nel Driver Information Centre appare un messaggio di stato quando il TC è disattivato.

Quando viene disattivato TC, ESC resta attivo, ma con una soglia di controllo superiore.

Il sistema TC si riattiva premendo nuovamente . Nel Driver Information Centre appare un messaggio di stato a comparsa quando il TC viene riattivato.

Il sistema di controllo della trazione si riattiva anche al reinserimento dell'accensione.

## Guasto

In caso di guasto del sistema la spia  si accende fissa e un messaggio viene visualizzato nel Driver Information Center. Il sistema non è funzionante.

Rivolgersi ad un'officina per eliminare la causa del guasto.

## Controllo elettronico della stabilità

Il controllo elettronico della stabilità (ESC) migliora la stabilità di guida quando necessario, indipendentemente dal fondo stradale o dalla tenuta dei pneumatici.

Non appena il veicolo inizia a sbandare (sottosterzo/sovrasterzo), la potenza del motore viene ridotta e le ruote vengono frenate singolarmente.

ESC funziona in combinazione con il Sistema di controllo della trazione (TC). Impedisce alle ruote motrici di girare a vuoto.

La distribuzione della coppia è una funzione speciale che trasferisce la coppia sulle ruote motrici prima che

intervenga il sistema ESC. In curva, le ruote sulla curva interna vengono frenate singolarmente. Inoltre la coppia motore verrà trasferita alla ruota motrice sulla curva esterna. Questo riduce la tendenza alla sottosterzata e migliora la trazione quando si procede in curva a velocità elevata.



Il sistema ESC è operativo dopo ogni avviamento del motore, allo spegnimento della spia .

Se il sistema ESC è operativo,  lampeggia.

### ⚠ Avvertenza



Quando si guida, non lasciarsi tentare dalla funzionalità di questa speciale dotazione di sicurezza. Adeguare la velocità alle condizioni della strada.

Spia  114.

### Disattivazione







ESC e TC possono essere disattivati:

- tenere premuto  per minimo cinque secondi: ESC e TC si disattivano entrambi.  e  si illu-

minano e nel Driver Information Center appare un messaggio di stato.



- Per disattivare solo il sistema di controllo della trazione, premere brevemente il tasto : TC si spegne, ma ESC rimane attivo,  si illumina. Nel Driver Information Centre appare un messaggio di stato quando il TC è disattivato.

Il sistema ESC si riattiva premendo nuovamente il pulsante . Se il sistema TC è stato disabilitato in precedenza, sia TC che ESC si riattivano.  e  si spengono quando TC ed ESC vengono riattivati.

Il sistema ESC si riattiva anche al reinserimento dell'accensione.

### Guasto

In caso di guasto del sistema la spia  si accende fissa e un messaggio viene visualizzato nel Driver Information Center. Il sistema non è funzionante.

Rivolgersi ad un'officina per eliminare la causa del guasto.

### Modalità sport

La modalità Sport adatta le impostazioni di alcuni sistemi del veicolo ad uno stile di guida più sportivo.

- Il motore reagisce in modo più immediato ai movimenti del pedale dell'acceleratore.
- Lo sterzo reagisce più prontamente per fornire un migliore contatto con la superficie della strada.
- I punti di cambio marcia del cambio automatico vengono ritardati.

## Attivazione



Premere **SPORT** con il motore in funzione.

Il LED nel pulsante si illumina quando la modalità Sport è attivo e un messaggio di stato appare nel Driver Information Center.

## Disattivazione

Premere brevemente **SPORT**. La modalità Sport si disattiverà quando si accenderà il quadro successivamente.

## Sistemi di assistenza al conducente

### ⚠ Avvertenza

I sistemi di assistenza al conducente vengono sviluppati come ausilio per il guidatore e non per sostituirne l'attenzione.

Quando è alla guida, il conducente si assume la completa responsabilità di ciò che comporta.

Quando si utilizzano sistemi di assistenza al conducente prestare sempre attenzione alla situazione del traffico in corso.

## Controllo automatico della velocità di crociera

Il controllo automatico della velocità di crociera può memorizzare e mantenere velocità di circa 30 km/ora come velocità massima del veicolo. È possibile rilevare discrepanze, rispetto alle velocità memorizzate, in salita o in discesa.



Per motivi di sicurezza il controllo automatico della velocità di crociera non può essere attivato finché il freno a pedale non viene azionato una volta. Non è possibile l'attivazione in prima marcia.



Non utilizzare il controllo automatico della velocità di crociera qualora non sia opportuno il mantenimento di una velocità costante.





Le illustrazioni mostrano differenti versioni.

Su veicoli con cambio automatico o cambio manuale automatizzato, il controllo automatico della velocità di crociera può essere attivato in modalità automatica e in modalità manuale. Spia   116.

### Accensione



Premere ; la spia  nel quadro strumenti si accende in bianco.

### Attivazione



Accelerare fino alla velocità desiderata e ruotare la rotella in posizione **SET/-**. La velocità attuale viene memorizzata e mantenuta. La spia  nel quadro strumenti si accende in verde. Impostare la velocità come indicato sul display. Il pedale dell'acceleratore può essere rilasciato.

La velocità del veicolo può essere aumentata premendo il pedale dell'acceleratore. Rilasciando il pedale dell'acceleratore, il veicolo torna alla velocità memorizzata in precedenza.

Il controllo automatico della velocità di crociera rimane attivo durante il cambio marcia.

### Aumento

Con il controllo automatico della velocità di crociera attivo, tenere la rotella girata in posizione **RES/+** o girarla leggermente più volte in posizione **RES/+**: la velocità aumenta costantemente o a piccoli intervalli.

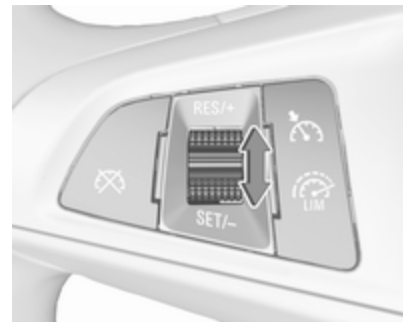

In alternativa, accelerare fino alla velocità desiderata e memorizzarla girando la rotella in posizione **SET/-**.



## Riduzione

Con il controllo automatico della velocità di crociera attivo, tenere la rotella girata in posizione **SET/-** o girarla leggermente più volte in posizione **SET/-**: la velocità diminuisce costantemente o a piccoli intervalli.

## Disattivazione

Premere ; la spia  nel quadro strumenti si accende in bianco. Il controllo automatico della velocità di crociera è disattivato. L'ultima velocità memorizzata resta in memoria per un ripristino successivo della velocità.

Disattivazione automatica:



- La velocità del veicolo è inferiore a 30 km/ora circa.
- La velocità del veicolo diminuisce più di 25 km/ora al di sotto della velocità impostata.
- Il pedale del freno è premuto.
- Il pedale della frizione è premuto per alcuni secondi.
- La leva selettoria è in **N**.
- La velocità del motore rientra in limiti molto bassi.

- Il sistema di controllo della trazione o il controllo elettronico della stabilità è funzionante.
- Il freno di stazionamento è azionato.
- Premendo contemporaneamente **RES/+** e il pedale del freno si disattiverà il controllo automatico della velocità di crociera cancellando la velocità memorizzata.

## Ripristino della velocità memorizzata

Ruotare la rotella sulla posizione **RES/+** ad una velocità superiore a 30 km/ora. Si raggiunge la velocità precedentemente impostata.

## Spegnimento

Premere ; la spia  nel quadro strumenti si spegne. La velocità impostata viene cancellata.

Premendo  per attivare il limitatore di velocità o disinserendo l'accensione, anche il controllo automatico della velocità di crociera viene disinserito, cancellando la velocità memorizzata.

## Limitatore di velocità

Il limitatore di velocità impedisce al conducente di superare una velocità di marcia massima impostata.

La velocità massima può essere impostata a velocità superiori a 25 km/ora fino a 200 km/ora.

Il conducente può accelerare solo fino alla velocità preimpostata. Eventuali scostamenti dal limite di velocità impostato possono verificarsi solo in discesa.

Il limite di velocità preimpostato è visualizzato nel Driver Information Centre quando il sistema è attivo.





## Attivazione



Le illustrazioni mostrano differenti versioni.



Premere . Se il controllo automatico della velocità di crociera è stato attivato prima, questo viene disinserito all'attivazione del limitatore di velocità e la spia  si spegne.

## Impostazione del limite di velocità

Accelerare fino alla velocità desiderata e ruotare brevemente la rotella in posizione **SET/-**; la velocità attuale viene memorizzata come velocità massima. Il limite di velocità viene visualizzato nel Driver Information Centre.

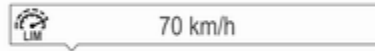

## Modifica del limite di velocità

Con il limitatore di velocità attivo, trattenere o ruotare di poco la rotella su **RES/+** per aumentare la velocità massima desiderata o **SET/-** per diminuirla.

## Superamento del limite di velocità

Quando si supera il limite di velocità senza intervento del conducente, la velocità lampeggerà nel Driver Information Center e si sentirà il suono di un cicalino durante questo periodo.

In caso d'emergenza è possibile superare il limite di velocità premoendo con decisione il pedale dell'acceleratore quasi vicino al punto finale. In questo caso non si udirà nessun cicalino.

Rilasciare il pedale dell'acceleratore, la funzione di limitazione della velocità sarà riattivata al raggiungimento di una velocità inferiore a tale limite.

## Disattivazione

Premere : il limitatore di velocità viene disattivato e il veicolo non è più soggetto ad alcun limite di velocità.

La velocità limitata verrà memorizzata e indicata tra parentesi nel Driver Information Centre. Inoltre apparirà un messaggio corrispondente.

## Ripristino del limite di velocità

Ruotare la rotella su **RES/+**. Si raggiungerà il limite di velocità memorizzato.

## Spegnimento

Premere , l'indicazione del limite di velocità nel Driver Information Center scompare. La velocità impostata viene cancellata.

Premendo  per attivare il controllo automatico della velocità di crociera, anche il limitatore di velocità viene disattivato e la velocità memorizzata viene cancellata.

Spegnendo il quadro, si disattiverà anche il limitatore di velocità, ma il limite di velocità verrà memorizzato per la successiva attivazione del limitatore.

## Allarme collisione anteriore

L'allarme collisione anteriore contribuisce ad evitare o ridurre i danni causati da collisioni frontali.

L'allarme collisione anteriore impiega la videocamera anteriore nel parabrezza per rilevare un veicolo che precede sullo stesso percorso entro una distanza di circa 60 metri.



Un veicolo antistante viene indicato da una spia .

In caso di avvicinamento troppo repentino al veicolo che precede, il sistema emette una segnalazione acustica e visiva dal Driver Information Center.

Inoltre il conducente viene informato da una striscia LED rossa lampeggiante proiettata sul parabrezza nel campo visivo del conducente.

Purché l'allarme di collisione anteriore non venga disattivato premendo .



## Attivazione

L'allarme collisione anteriore funziona in automatico al di sopra di 8 km/ora, se non viene disattivato premendo , vedi sotto.

## Selezione della sensibilità di allarme

Il valore della sensibilità di allarme può essere impostata su vicino, medio o lontano.



Premere , il Driver Information Center visualizza l'impostazione corrente. Premere ripetutamente  per modificare la sensibilità di allarme. L'impostazione selezionata è visualizzata anche nel Driver Information Center.

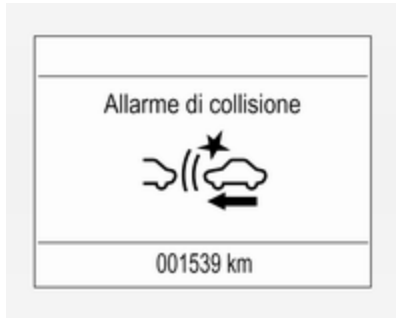

### Segnalazione al conducente

La spia per veicolo antistante  si illumina in verde nel quadro strumenti quando il sistema rileva un veicolo sul percorso di guida.

La spia  diventa gialla quando la distanza con un veicolo in movimento che precede diventa troppo breve o quando ci si avvicina ad un altro veicolo troppo rapidamente.

### Attenzione

L'illuminazione colorata di questa spia non corrisponde alle leggi sul traffico relative alla distanza di sicurezza. Il conducente è sempre totalmente responsabile dell'osservanza di una distanza di sicurezza consola, in base alle leggi vigenti sul traffico, alle condizioni atmosferiche e della strada.



Quando il tempo restante allo scontro potenziale con un veicolo che precede diventa troppo breve e lo scontro imminente, il simbolo relativo appare a comparsa nel Driver Information Center e il conducente viene informato da una striscia LED rossa lampeggiante proiettata sul parabrezza all'interno del suo campo visivo.



Allo stesso tempo il sistema emette una segnalazione acustica. Premere il pedale del freno e sterzare il veicolo se richiesto dalla situazione.

### Disattivazione

Il sistema può essere disattivato. Premere  ripetutamente finché **Alertam. collis. front Off** viene visualizzato nel Driver Information Center.

Se l'allarme collisione anteriore è stato rilevato, la sensibilità di allerta viene impostata su "media" quando viene acceso il quadro la volta successiva.

Le impostazioni "vicino", "medio" o "lontano" verranno memorizzate allo spegnimento del quadro.

## Informazioni generali

### ⚠ Avvertenza

L'allarme collisione anteriore è semplicemente un sistema di avvertimento e non attiva i freni. Se ci si avvicina troppo rapidamente a un veicolo che precede, non potrebbe dare il tempo necessario per evitare una collisione.

Il conducente è totalmente responsabile dell'osservanza della distanza di sicurezza appropriata a seconda delle condizioni atmosferiche, di traffico, visibilità.

Durante la guida è sempre richiesta la totale attenzione del conducente. Il conducente deve essere sempre pronto a intervenire e attivare i freni.

## Limitazioni del sistema

Il sistema è progettato per rilevare solamente veicoli, ma potrebbe rilevare anche altri oggetti.



Nei casi seguenti l'allarme collisione anteriore potrebbe non rilevare un veicolo che precede o le prestazioni del sensore potrebbero essere limitate:

- su strade tortuose
- con visibilità limitata in caso di nebbia, pioggia o neve
- quando il sensore è bloccato da neve, ghiaccio, neve mista a fango, fango, sporco, danni al parabrezza o oggetti estranei, ad es. autoadesivi



## Indicazione distanza anteriore

L'indicazione distanza anteriore visualizza la distanza dal veicolo in movimento che precede. La videocamera anteriore sul parabrezza è usata per rilevare la distanza dal veicolo che precede. Si attiva a velocità superiori ai 40 km/ora.

Se il sistema rileva un veicolo che precede, la distanza viene indicata in secondi e visualizzata su una pagina del Driver Information Centre.

Su display di livello medio, scegliere **Inform Menu**  attraverso **MENU** sulla leva degli indicatori di direzione e ruotare la rotella di regolazione per scegliere la seguente pagina d'indicazione della distanza,  117



Su display di livello alto, selezionare il menù **Info** mediante i tasti sul volante e premere  per selezionare la seguente indicazione di distanza  117.

La distanza minima indicata è di 0,5 secondi.

Se non vi è alcun veicolo che precede o se ce n'è uno fuori dai limiti rilevabili, il sistema visualizza due linee: -. sec.

## Frenata di emergenza attiva

La frenata di emergenza attiva contribuisce a ridurre i danni e le lesioni personali derivanti da incidenti con veicoli od oggetti direttamente davanti al veicolo, nel caso in cui una collisione non riesca a essere evitata tramite frenata o sterzata manuale. Prima che la frenata di emergenza attiva venga applicata, il conducente viene avvisato dall'allarme collisione anteriore ⇨ 192.

Questa funzione impiega diversi valori (per es. sensore telecamera, pressione dei freni, velocità del veicolo) per calcolare la probabilità di una collisione frontale.

La frenata di emergenza attiva funziona oltre la velocità di passeggio e fino a 85 km/ora. Un prerequisito è

dato dal fatto che il sistema non sia stato disattivato posizionando l'interruttore  su **Off**, ⇨ 192.

Il sistema include:

- sistema di preparazione alla frenata
- frenata automatica di emergenza
- assistenza alla frenata strategica

### Avvertenza

Questo sistema non esenta il conducente dalla responsabilità di guidare con attenzione e guardare avanti. Si tratta esclusivamente di un ausilio. Il conducente deve continuare ad attivare il pedale del freno come richiesto dalle condizioni di guida.

## Sistema di preparazione alla frenata

All'avvicinarsi a un veicolo che precede a una velocità tale da rendere probabile una collisione, il sistema di preparazione alla frenata pressurizza

leggermente i freni. In questo modo il tempo di azione viene ridotto in caso di frenata manuale o automatica.

L'impianto frenante viene preparato in modo che la frenata possa essere effettuata più rapidamente.

Il sistema funziona fino ad una velocità di 80 km/ora.

## Frenata automatica di emergenza

Dopo la preparazione alla frenata e appena prima della collisione imminente, questa funzione applica automaticamente una leggera frenata per ridurre la velocità di impatto della collisione o impedisce uno scontro.

Il sistema funziona fino ad una velocità di 60 km/ora.

Al di sotto di una velocità di 40 km/ora, il sistema può applicare una frenata completa.

## Assistenza alla frenata strategica

Oltre al sistema di preparazione alla frenata e alla frenata automatica di emergenza, la funzione di assistenza alla frenata strategica rende più sensibile l'assistenza alla frenata. Quindi

premo il pedale del freno con meno forza si ottiene un'immediata frenata energica. Questa funzione aiuta il conducente a frenare più velocemente e più energicamente prima della collisione imminente.

Il sistema funziona fino ad una velocità di 85 km/ora.

### ⚠ Avvertenza

La frenata di emergenza attiva non è concepita per applicare autonomamente frenate energiche o evitare automaticamente una collisione. È concepito per ridurre la velocità del veicolo prima di una collisione. Potrebbe non funzionare in presenza di pedoni o animali. In seguito a un improvviso cambio di corsia, il sistema richiede un certo tempo per rilevare il nuovo veicolo che precede.

Durante la guida è sempre richiesta la totale attenzione del conducente. Il conducente deve essere sempre pronto a intervenire e attivare i freni e lo sterzo per evitare possibili collisioni. Un corretto fun-

zionamento del sistema prevede l'allacciamento delle cinture di sicurezza da parte di tutti gli occupanti del veicolo.



### Limitazioni del sistema

La frenata di emergenza attiva funziona in modalità limitata o per nulla in caso di pioggia, neve o in condizioni estreme di sporco, in quanto il sensore della telecamera può venire coperto da acqua, polvere, ghiaccio o neve. In caso di blocco del sensore, pulire la relativa copertura.

In alcuni casi, il sistema di frenata di emergenza attiva può effettuare una frenata automatica in situazioni che sembrano inutili, come per esempio il parcheggio in garage, in caso di segnalazioni stradali in curva o di veicoli in una corsia di marcia diversa. Si tratta del normale funzionamento, il veicolo non deve essere sottoposto a manutenzione. Premere il pedale dell'acceleratore con decisione per evitare la frenata automatica.

### Disattivazione



La frenata di emergenza attiva può essere disattivata premendo ripetutamente l'interruttore  su **Off**,  192. Se disattivata, un messaggio verrà visualizzato nel Driver Information Center.

### Guasto

In caso di richiesta di manutenzione al sistema, il Driver Information Center visualizza un messaggio.

Se il sistema non funziona come dovrebbe, messaggi del veicolo sono visualizzati nel Driver Information Center.

Messaggi del veicolo ⇨ 125.

## Sistema di ausilio al parcheggio

### Sistema di ausilio al parcheggio posteriore

#### ⚠ Avvertenza

La manovra di parcheggio è di totale responsabilità del conducente.

Controllare sempre l'area circostante durante la retromarcia ed utilizzando il sistema di ausilio al parcheggio posteriore.

Con il sistema di ausilio al parcheggio posteriore è più facile parcheggiare, grazie alla possibilità di calcolare la distanza tra il veicolo e gli ostacoli posteriori. Il sistema informa e avvisa il conducente tramite segnalazioni acustiche e indicazioni sul display.

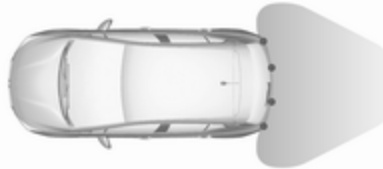

Il sistema è dotato di quattro sensori di parcheggio ad ultrasuoni ubicati nel paraurti posteriore.

#### Attivazione

A quadro acceso, il sistema di ausilio al parcheggio è attivato.

Un LED acceso nel pulsante del sistema di ausilio al parcheggio  indica che il sistema è operativo.

#### Indicazione

Mediante segnali acustici il sistema avvisa il conducente circa ostacoli potenzialmente pericolosi dietro al veicolo ad una distanza massima di 50 cm quando è inserita una marcia

in avanti, e rispettivamente ad una distanza massima di 1,5 metri con la retromarcia inserita.

A seconda di quale lato del veicolo è più vicino a un ostacolo, si sentiranno le segnalazioni acustiche all'interno del veicolo sul rispettivo lato. La frequenza dei segnali acustici aumenta con l'avvicinarsi del veicolo all'ostacolo. Quando la distanza è inferiore a circa 30 cm, il segnale acustico diventa continuo.

Inoltre, il Driver Information Center ⇨ 117 visualizza la distanza dagli ostacoli posteriori modificando le linee di distanza.

L'indicazione della distanza può essere inibita da messaggi del veicolo con una priorità maggiore. Dopo aver respinto il messaggio, l'indicazione della distanza appare di nuovo.

**Disattivazione**

Premere il tasto del sistema di ausilio al parcheggio **P**▲ per disattivare, il LED nel tasto si spegne.

**Guasto**

In caso di guasto o se il sistema non funziona temporaneamente, per es. a causa di un livello elevato di rumorosità esterna o di altre interferenze, il LED nel pulsante lampeggia per tre secondi e poi si spegne. Un messaggio di stato viene visualizzato nel Driver Information Center.

**Sistema di ausilio al parcheggio anteriore-posteriore****▲ Avvertenza**

Il conducente ha la totale responsabilità per la manovra di parcheggio.

Controllare sempre l'area circostante durante la retromarcia o la guida in avanti mentre si utilizza il sistema di ausilio al parcheggio.

Il sistema di ausilio al parcheggio anteriore-posteriore misura la distanza tra il veicolo e gli ostacoli davanti e dietro al veicolo. Il sistema informa e avvisa il conducente tramite segnalazioni acustiche e indicazioni sul display.

Impiega due diverse segnalazioni acustiche per le zone di monitoraggio anteriore e posteriore, ciascuna con una diversa frequenza del tono.



Il sistema è dotato di quattro sensori di parcheggio ad ultrasuoni ubicati nei paraurti posteriore e anteriore.

**Attivazione**

Il sistema si attiva automaticamente a velocità inferiori a 11 km/ora.





Un LED acceso nel pulsante del sistema di ausilio al parcheggio **P**▲ indica che il sistema è operativo.

Se **P**▲ non è attivo nel ciclo di accensione, il sistema di ausilio al parcheggio anteriore è disattivato. Se la velocità del veicolo ha superato i 25 km/ora in precedenza, il sistema di ausilio al parcheggio resta disattivato quando la velocità scende sotto gli 11 km/ora.

Quando il sistema viene disattivato, il LED nel pulsante si spegne e il Driver Information Center visualizza **Ausilio al parcheggio Off**.

### Indicazione

Il sistema avvisa il conducente con segnali acustici circa ostacoli potenzialmente pericolosi davanti al veicolo ad una distanza massima di 80 cm e circa ostacoli potenzialmente pericolosi dietro al veicolo ad una distanza massima di 50 cm con una marcia in avanti inserita, e rispettivamente una distanza massima di 1,5 m con la retromarcia inserita.

A seconda di quale lato del veicolo è più vicino a un ostacolo, si sentiranno le segnalazioni acustiche all'interno del veicolo sul rispettivo lato. La frequenza dei segnali acustici aumenta con l'avvicinarsi del veicolo all'ostacolo. Quando la distanza è inferiore a circa 30 cm, il segnale acustico diventa continuo.

Inoltre, il Driver Information Center **⇨** 117 o il Visualizzatore Info **⇨** 123, a seconda della versione, visualizza la distanza dagli ostacoli posteriori e anteriori modificando le linee di distanza.



L'indicazione della distanza può essere inibita da messaggi del veicolo con una priorità maggiore. Dopo aver respinto il messaggio, l'indicazione della distanza appare di nuovo.

### Disattivazione

Il sistema si disattiva automaticamente quando la velocità del veicolo supera i 11 km/ora.

È inoltre possibile disattivare manualmente il sistema premendo il pulsante del sistema di ausilio al parcheggio **P**▲.

Quando il sistema viene disattivato manualmente, il LED nel pulsante si spegne e il Driver Information Center visualizza **Ausilio al parcheggio Off**.

Dopo una disattivazione manuale, il sistema di ausilio al parcheggio anteriore-posteriore è riattivato se si preme **P**  o si inserisce la retromarcia.

Tutto il sistema può essere disattivato manualmente nel menu di personalizzazione del veicolo nel Visualizzatore Info. Resta disattivato durante il ciclo di accensione o fino alla nuova attivazione nel menu di personalizzazione. Personalizzazione del veicolo ⇨ 127.

Quando si utilizza il gancio per rimorchio cambiano le impostazioni di configurazione nel menu di personalizzazione del veicolo nel Visualizzatore Info. Personalizzazione del veicolo ⇨ 127.

### Guasto

In caso di guasto o se è temporaneamente fuori uso, ad es. a causa di un livello di rumorosità esterna elevato o

altre interferenze, apparirà un messaggio a scomparsa nel Driver Information Centre.

Messaggi del veicolo ⇨ 125.

### Dispositivo di assistenza al parcheggio avanzato

#### Avvertenza

Il conducente si assume la piena responsabilità di accettare lo spazio di parcheggio suggerito dal sistema e le relative manovre.

Controllare sempre l'area circostante in tutte le direzioni quando si utilizza il dispositivo di assistenza al parcheggio avanzato.

Il dispositivo di assistenza al parcheggio avanzato misura uno spazio di parcheggio adatto mentre lo si affianca e sterza automaticamente il veicolo nello spazio di parcheggio parallelo o perpendicolare.

Le istruzioni vengono visualizzate nel Driver Information Center ⇨ 117 o, in base alla versione, sul Visualizzatore Info ⇨ 123, con l'ausilio di segnali acustici.

Il conducente deve gestire il pedale dell'acceleratore, del freno e la leva del cambio mentre lo sterzo viene comandato automaticamente dal sistema.



Il dispositivo di assistenza al parcheggio avanzato è sempre abbinato al sistema di ausilio al parcheggio anteriore-posteriore. I due sistemi condividono gli stessi sensori ubicati sul paraurti anteriore e posteriore.

Il sistema è dotato di sei sensori di parcheggio ad ultrasuoni ubicati in entrambi i paraurti, posteriore e anteriore.

### Attivazione del sistema di assistenza al parcheggio avanzato

Il dispositivo di assistenza al parcheggio avanzato non può essere attivato in retromarcia.



Durante la ricerca di uno spazio di parcheggio, premere brevemente  per rendere operativo il sistema.

Il sistema riconosce e memorizza 10 metri per spazi di parcheggio paralleli o sei metri per spazi di parcheggio perpendicolari in modalità Sistema di ausilio al parcheggio.

Il sistema può essere attivato esclusivamente fino a una velocità massima di 30 km/ora e cerca uno spazio di parcheggio fino a una velocità massima di 30 km/ora.

La distanza massima parallela consentita tra il veicolo e una fila di auto parcheggiate è 1,8 metri per parcheggi paralleli e 2,5 metri per parcheggi perpendicolari.

### Funzionamento

#### Modalità di ricerca parcheggio, indicazione nel Driver Information Center



Selezionare un'area di parcheggio parallela o perpendicolare nel Driver Information Center premendo a lungo .

Il sistema è configurato di default per cercare parcheggi sul lato del passeggero anteriore. Per rilevare spazi di parcheggio sul lato del conducente, posizionare l'indicatore di direzione sul lato del conducente.

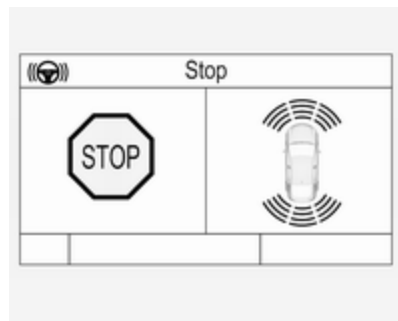

Al rilevamento di uno spazio, il sistema emette una segnalazione visiva nel Driver Information Centre e una acustica.

### Indicazione nel Visualizzatore Info a Colori



Selezionare un'area di parcheggio parallela o perpendicolare dando un colpetto con il dito sulla rispettiva icona sul display.

Selezionare il lato di parcheggio toccando la rispettiva icona sul display.



Al rilevamento di uno spazio, il sistema emette una segnalazione visiva nel Visualizzatore a colori Info e una acustica.

Se il veicolo non viene arrestato, il sistema inizia a cercare un altro spazio di parcheggio idoneo.

### Modalità guida parcheggio

Lo spazio di parcheggio suggerito dal sistema viene accettato se il conducente arresta il veicolo entro 10 metri per spazi di parcheggio paralleli o entro sei metri per spazi di parcheggio perpendicolari dopo la visualizzazione del messaggio **Fermarsi**. Il sistema calcola le manovre ottimali per effettuare il parcheggio.

Una breve vibrazione del volante dopo aver inserito la retromarcia indica che lo sterzo è gestito dal sistema. Quindi lo sterzo porta automaticamente il veicolo all'interno dello spazio di parcheggio e il conducente riceve istruzioni dettagliate relativamente a frenata, accelerazione e inserimento delle marce. Il conducente deve tenere le mani lontane dal volante.

Fare sempre molta attenzione alle segnalazioni acustiche emesse dal sistema di ausilio al parcheggio anteriore-posteriore. Una segnalazione acustica continua indica che la distanza da un ostacolo è inferiore a circa 30 cm.

Se, per qualsiasi motivo, il conducente deve riprendere il controllo dello sterzo, tenere il volante solo sul bordo esterno. In tal caso, lo sterzo automatico viene disattivato.

### Visualizzazione

Le istruzioni sul display mostrano:

- Suggerimenti generali e messaggi di avvertimento.
- Un suggerimento quando si guida a più di 30 km/ora durante la modalità di ricerca parcheggio.
- Richiesta di arrestare il veicolo al rilevamento di uno spazio di parcheggio.
- Direzione di guida durante le manovre di parcheggio.
- La richiesta di cambiare in retromarcia o nella prima marcia.
- La richiesta di accelerare o frenare.
- Per alcune di queste istruzioni il Driver Information Center visualizza una barra di avanzamento.
- La riuscita delle manovre di parcheggio tramite un simbolo a comparsa e una segnalazione acustica.
- L'annullamento delle manovre di parcheggio.

### Visualizzazione delle priorità

L'indicazione del dispositivo di assistenza al parcheggio avanzato sul Driver Information Center può essere inibita da messaggi del veicolo con una priorità superiore. Dopo aver approvato il messaggio premendo **SET/CLR** sulla leva degli indicatori di direzione o  sul volante, le istruzioni del dispositivo di assistenza al parcheggio avanzato sono nuovamente visualizzate ed è possibile proseguire con le manovre di parcheggio.

### Disattivazione

Il sistema viene disattivato se:

- una breve pressione di 
- le manovre di parcheggio sono portate a termine con successo
- il veicolo marcia a una velocità superiore a 30 km/ora durante la ricerca di un parcheggio
- il veicolo marcia a una velocità superiore a 8 km/ora in modalità guida parcheggio
- il conducente aziona il volante

- se si supera il numero massimo di cambi marcia: otto cicli in caso di parcheggio parallelo e cinque cicli in caso di parcheggio perpendicolare
- disinserendo l'accensione

La disattivazione eseguita dal conducente o dal sistema durante la manovra viene segnalata dall'indicazione **Parcheggio disattivato** sul visualizzatore. Inoltre, verrà emesso anche un segnale acustico.

### Guasto

Un messaggio appare quando:

- Nel sistema è presente un guasto.
- Il conducente non porta a termine con successo le manovre di parcheggio.
- Il sistema non è funzionante.
- Uno dei motivi di disattivazione sopra descritti trova applicazione.

Se un oggetto viene rilevato durante le istruzioni di parcheggio, **Fermarsi** viene visualizzato sul display. La rimozione dell'oggetto in questione

consentirà di proseguire le manovre di parcheggio. Se l'oggetto non viene rimosso, il sistema viene disattivato. Una pressione lunga di  $\text{P}\%$  attiva il sistema e la ricerca di un nuovo spazio di parcheggio.

### Note di base sui sistemi di ausilio al parcheggio

#### ⚠ Avvertenza

In determinate circostanze, il sistema potrebbe non rilevare gli ostacoli a causa di superfici riflettenti di oggetti o capi di abbigliamento o di fonti esterne di rumore.

Prestare particolare attenzione agli ostacoli bassi che potrebbero danneggiare la parte inferiore del paraurti.

#### Attenzione

Il sistema può non funzionare correttamente se i sensori sono coperti, per esempio, da neve o ghiaccio.

Il sistema di ausilio al parcheggio può non funzionare correttamente a causa di carichi pesanti.

Se ci sono veicoli alti nelle vicinanze (ad esempio fuoristrada, furgoni, ecc.) valgono condizioni particolari. Non è possibile garantire il rilevamento di oggetti e l'indicazione corretta della distanza nella parte superiore di questi veicoli.

Il sistema potrebbe non rilevare oggetti con una sezione trasversale di riverbero molto piccola, come oggetti stretti o di materiale morbido.

I sistemi di ausilio al parcheggio non rilevano oggetti al di fuori del raggio di rilevamento.

### Avviso

È possibile che il sensore rilevi un oggetto non esistente a causa di un'interferenza eco di un rumore acustico esterno o di disallineamenti

meccanici (è possibile che sporadicamente si verifichino falsi avvertimenti).

Controllare che la targa anteriore sia correttamente montata (senza flessioni e senza spazi rispetto al lato destro e sinistro del paraurti) e che i sensori siano saldamente in posizione.

Il sistema avanzato di ausilio al parcheggio potrebbe non rilevare eventuali variazioni dello spazio di parcheggio dopo aver iniziato le manovre. Il sistema potrebbe identificare quale spazio di parcheggio un ingresso, un passaggio, un cortile o persino un incrocio. Dopo aver selezionato la retromarcia, il sistema inizierà una manovra di parcheggio. Verificare la disponibilità dello spazio di parcheggio suggerito.

Le irregolarità superficiali, per es. le aree di costruzione, non sono rilevate dal sistema. Il conducente accetta la responsabilità.

### **Avviso**

Una volta prodotto, il sistema deve essere tarato. Per una guida al parcheggio ottimale è necessaria una distanza di guida di almeno 10 km, compresa una serie di curve.

### **Allarme angolo morto laterale**

Il sistema di allarme angolo morto laterale rileva e segnala oggetti su entrambi i lati del veicolo, entro una certa zona "di angolo morto". Il sistema avvisa visivamente in ogni specchietto esterno quando si rilevano oggetti che non potrebbero essere visibili negli specchietti interni ed esterni.

L'allarme angolo morto laterale usa alcuni sensori del dispositivo di assistenza al parcheggio avanzato ubicati nel parabrezza anteriore e posteriore su entrambi i lati del veicolo.



### **⚠ Avvertenza**

L'allarme dell'angolo morto laterale non sostituisce la visione del conducente.

Il sistema non rileva:

- ceicoli fuori dalle zone dell'angolo morto laterale in avvicinamento rapido
- pedoni, ciclisti o animali



Prima di cambiare corsia, controllare sempre tutti gli specchietti, guardarsi alle spalle e utilizzare l'indicatore di direzione.

Quando il sistema rileva un veicolo nella zona di angolo morto laterale durante la marcia in avanti, sia che il veicolo stia effettuando un sorpasso o sia sorpassato, un simbolo giallo  si accende nello specchietto esterno sul lato interessato. Se il conducente attiva un indicatore di direzione, il simbolo  comincia a lampeggiare in giallo per avvisare di non cambiare corsia.

### **Avviso**

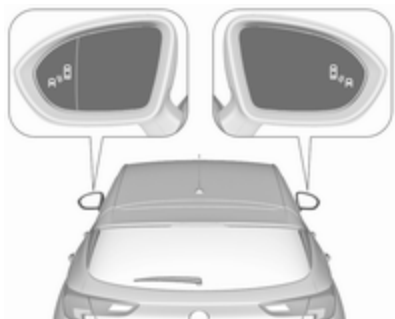
Se il veicolo che supera è almeno 10 km/h più veloce del veicolo superato, il simbolo di avviso  nello specchietto esterno rilevante potrebbe non accendersi.



L'allarme angolo morto laterale è attivo a velocità comprese tra 10 km/ora e 140 km/ora. Velocità superiori ai 140 km/ora disattivano il sistema, come segnalato dal simbolo luminoso  su entrambi gli specchietti esterni. Riducendo di nuovo la velocità i simboli luminosi si spegneranno. Se un veicolo viene quindi rilevato nella zona di angolo morto, i simboli di avvertimento  si illumineranno come consueto sul lato interessato.

All'accensione del motore, entrambi i display degli specchietti esterni si accendono brevemente per indicare che il sistema è operativo.

Il sistema può essere attivato o disattivato nel Visualizzatore Info, Personalizzazione del veicolo ⇨ 127.

Il Driver Information Centre visualizzerà un messaggio di conferma della disattivazione.

### Zone di rilevamento

Le zone di rilevamento iniziano sul paraurti posteriore e si estendono di circa tre metri verso il retro e i lati. L'altezza della zona è compresa tra circa mezzo metro e due metri dal suolo.

L'allarme angolo morto laterale è concepito per ignorare oggetti fissi, come ad es. guardrail, piloni, cordoli, pareti e traverse. I veicoli parcheggiati o i veicoli provenienti in senso contrario non vengono rilevati.

### Guasto

È possibile che in alcune circostanze l'allarme non effettui alcuna segnalazione; tali possibilità aumentano in caso di pioggia.

L'allarme angolo morto laterale non funziona se gli angoli destro e sinistro del paraurti posteriore sono coperti da fango, sporco, neve, ghiaccio, fanghiglia o in caso di temporale. Istruzioni per la pulizia ⇨ 273.

In caso di guasto del sistema o malfunzionamento causato da problemi temporanei, i simboli negli specchietti saranno illuminati con luce fissa e il Driver Information Center visualizza un messaggio. Rivolgersi ad un'officina.

### Videocamera posteriore

La videocamera posteriore aiuta il conducente durante le manovre in retromarcia visualizzando l'area posteriore al veicolo.

Le immagini della videocamera sono visualizzate sul Visualizzatore a colori Info.



### ⚠ Avvertenza

La videocamera posteriore non sostituisce la visione del conducente. Ricordare che gli oggetti al di fuori del campo visivo della videocamera e dei sensori del dispositivo di assistenza al parcheggio avanzato, per es. sotto il paraurti o sotto il veicolo, non sono visualizzati.

Non andare in retromarcia guardando esclusivamente il Visualizzatore Info e controllare la zona retrostante e attorno al veicolo prima di effettuare la retromarcia.

### Attivazione

La videocamera posteriore viene automaticamente attivata all'inserimento della retromarcia.

### Funzionamento



Sul modello a due volumi 5 porte la telecamera è montata tra le luci della targa.

Sullo Sports Tourer la telecamera è montata sotto la modanatura del portellone posteriore.



L'area visualizzata dalla videocamera è limitata. La distanza dell'immagine visualizzata non corrisponde alla distanza effettiva.

### Linee di riferimento

Le linee di riferimento dinamiche sono linee orizzontali a una distanza di un metro una dall'altra e proiettate sull'immagine per definire la distanza degli oggetti visualizzati.

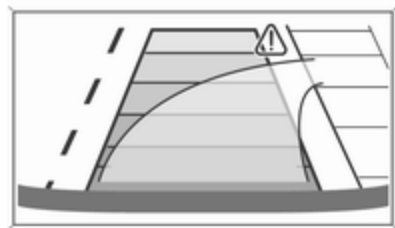

La traiettoria del veicolo viene indicata in base all'angolo di sterzata.

### **Simboli di avvertimento**

I simboli di avvertimento sono indicati come triangoli  sull'immagine e indicano ostacoli rilevati dai sensori posteriori del dispositivo di assistenza al parcheggio avanzato.

Inoltre  appare nella riga superiore del Visualizzatore Info segnalando di controllare la zona circostante del veicolo.

### **Impostazioni display**

La luminosità e il contrasto possono essere impostati dando dei colpetti sul display a sfioro quando la videocamera posteriore è attiva.

### **Disattivazione**

La videocamera si spegne al superamento di una certa velocità di marcia avanti o se la retromarcia non viene inserita entro circa 15 secondi. La videocamera posteriore può essere disattivata manualmente nel menù di personalizzazione del veicolo nel Visualizzatore a colori Info. Selezionare l'impostazione relativa in **Impostaz.**,  **Veicolo**.

### **Disattivazione delle linee di guida e dei simboli di avvertenza**

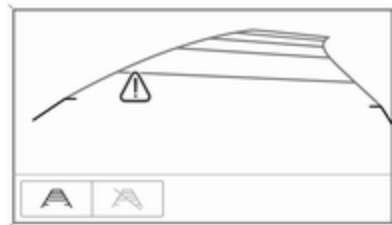

Display a colori Info da 7": attivazione o disattivazione delle linee guida visive e i simboli di avvertimento possono essere modificati mediante i tasti a sfioro nella zona inferiore del display.

Display a colori Info da 8": attivazione o disattivazione delle linee di guida visive e i simboli di avvertimento possono essere modificati nel menù Impostazioni nel Visualizzatore Info. Selezionare le impostazioni rilevanti in **Impostaz.**,  **Veicolo**.

Visualizzatore Info  123.

Personalizzazione del veicolo ⇨ 127.

## Guasto

I messaggi di guasto vengono visualizzati con un  nella riga superiore del Visualizzatore Info.

La videocamera posteriore potrebbe non funzionare correttamente se:

- L'ambiente circostante è buio.
- Il sole o il fascio dei fari si riflette direttamente nell'obiettivo della videocamera.
- La lente della videocamera è coperta da ghiaccio, neve, fango o altro materiale estraneo. Pulire l'obiettivo, risciacquarlo con acqua e strofinarlo con un panno morbido.
- Il veicolo sta trainando un rimorchio.
- Il veicolo è stato tamponato.
- Si verificano variazioni di temperatura estreme.

## Dispositivo di assistenza segnaletica stradale

### Funzionamento

Il dispositivo di assistenza segnaletica stradale rileva i segnali stradali stessi per mezzo di una videocamera anteriore e li visualizza sul Driver Information Center.

Se il veicolo è dotato di sistema di navigazione integrato, potranno essere inclusi i segnali stradali ottenuti dai dati delle mappe.



I segnali stradali rilevati sono:

### Segnali stradali di limite di velocità e di divieto di sorpasso

- limite di velocità
- divieto di sorpasso
- termine di limite di velocità
- termine del divieto di sorpasso

### Segnali stradali

Inizio e fine di:

- aree metropolitane (specifiche del Paese)
- autostrade
- strade statali
- strade a traffico limitato

### Segnali supplementari

- informazioni aggiuntive ai segnali stradali
- limitazioni di traino di un rimorchio
- costrizioni del trattore
- segnalazione di fondo bagnato
- segnalazione di fondo ghiacciato
- limitazioni temporali
- limitazioni di distanza
- frecce direzionali

Le segnalazioni relative ai limiti di velocità e i segnali di non passaggio sono visualizzate nel Driver Information Centre fino al segnale di limite di velocità successivo o fino al rilevamento della fine del limite di velocità o fino alla sospensione di un determinato segnale.



L'indicazione di più segnali sul display è possibile.



Un punto esclamativo all'interno di un riquadro indica che è stato rilevato un segnale addizionale non chiaramente identificato dal sistema.



Il sistema funziona senza perdita di prestazioni fino ad una velocità di 200 km/ora in base alle condizioni di illuminazione. Di notte, il sistema è attivo fino a una velocità di 160 km/ora.

### Visualizzazione

Le informazioni sui segnali stradali attualmente validi sono disponibili nella pagina dedicata del dispositivo di assistenza segnaletica stradale nel Driver Information Center.

Inoltre, il limite di velocità attualmente valido viene visualizzato permanentemente nella riga inferiore del Driver Information Center. In caso sia disponibile un limite di velocità con segnale di aggiunta, un simbolo + verrà visualizzato in quest'area.



Sul display di livello medio, scegliere il **Inform Menù**  attraverso **MENU** e selezionare la pagina del dispositivo di assistenza segnaletica stradale con la rotella di regolazione presente sulla leva degli indicatori di direzione  117.



Sul display di livello alto, selezionare il menù **Inform** mediante i pulsanti al volante di destra e premere  $\vee$  o  $\wedge$  per selezionare la pagina del dispositivo di assistenza segnaletica stradale  $\rightarrow$  117.

Se si torna alla pagina del dispositivo di assistenza alla segnaletica stradale dopo aver selezionato un'altra funzione nel menù del Driver Information Center, il display visualizzerà l'ultimo segnale stradale rilevato.

### Funzione di allarme

La funzione di allarme può essere attivata o disattivata nel menù impostazioni della pagina del dispositivo di assistenza segnaletica stradale.



Una volta attivato e se la pagina di rilevamento dei segnali stradali non è visualizzata al momento, vengono visualizzati segnali di divieto di passaggio e di limitazione delle velocità rilevati come allarmi a comparsa nel Driver Information Center.

Sul display di livello medio, quando la pagina del dispositivo di assistenza alla segnaletica stradale viene visualizzato, premere **SET/CLR** sulla leva degli indicatori di direzione.



Selezionare **Avvisi ON** o **Avvisi OFF** ruotando la rotella di regolazione e premere **SET/CLR**.

Sul display di livello alto, quando la pagina del dispositivo di assistenza alla segnaletica stradale viene visualizzato, premere  $>$  sui comandi al volante.



Attivare gli allarmi impostando , disattivare gli allarmi impostando  mediante il tasto **✓**.

L'allarme a scomparsa sarà visualizzato per circa otto secondi sul Driver Information Centre.

### Reimpostazione sistema

Il contenuto dei segnali stradali visualizzati può essere cancellato nel menù impostazioni della pagina del Dispositivo di assistenza segnaletica stradale selezionando **Azzerare** e confermare premendo **SET/CLR** sulla leva degli indicatori di direzione per un periodo prolungato o **✓** sui comandi al volante.

In alternativa si può premere SET/CLR o **✓** per tre secondi per cancellare il contenuto della pagina.

Al ripristino successivo, verrà emesso un cicalino e verrà indicato "segnaletica preimpostata" fino a quando non venga rilevato il successivo segnale stradale o fornito dai dati delle mappe del sistema di navigazione.



In alcuni casi i dati del dispositivo di assistenza segnaletica stradale vengono cancellati automaticamente dal sistema.

### Cancellare i segnali stradali

Esistono varie possibilità che possono portare a cancellare i segnali stradali visualizzati al momento. Dopo la cancellazione verrà visualizzato il messaggio "segnale preimpo-

stato" o un segnale ottenuto dai dati delle mappe di navigazione nel Driver Information Center.

Motivi per cancellare i segnali:

- Si è percorsa una distanza predefinita o è scaduto il tempo (diverso per ogni tipo di segnale)
- Il veicolo sta percorrendo una curva
- Se non sono disponibili dati delle mappe di navigazione e la velocità scende sotto i 52 km/ora (rilevamento ingresso in area cittadina)
- Se i dati delle mappe di navigazione sono disponibile ed è stato rilevato un ingresso/un'uscita in/dalla città dovuto a modifiche ai dati delle mappe

### Rilevamento dei segnali stradali in abbinamento al sistema di navigazione

Se il veicolo è dotato di sistema di navigazione, il segnale attualmente visualizzato può derivare dal rilevamento ottico del segnale o dai dati delle mappe di navigazione.

Se il segnale attualmente visualizzato deriva dai dati delle mappe e le informazioni relative variano, verrà visualizzato un nuovo segnale. Questo potrebbe causare il rilevamento di un nuovo segnale benché non si sia incontrato nessun segnale sulla strada.

## Guasto

Il dispositivo di assistenza alla segnaletica stradale potrebbe non funzionare correttamente nei seguenti casi:

- L'area del parabrezza, dove è posizionata la telecamera anteriore, non è pulita o è impedita da oggetti estranei, ad es. adesivi.
- I segnali stradali sono totalmente o parzialmente coperti o difficili da vedere.
- Le condizioni atmosferiche sono sfavorevoli, ad esempio in caso di pioggia battente, neve, raggi solari diretti oppure ombra.

- I segnali stradali non sono montati correttamente o sono danneggiati.
- I segnali stradali non sono conformi alla Convenzione di Vienna sui segnali stradali (Wiener Übereinkommen über Straßenverkehrszeichen).

### Attenzione

Scopo del sistema è quello di aiutare il conducente a riconoscere alcuni segnali stradali quando guida ad una velocità compresa in un intervallo definito. Non ignorare i segnali stradali non visualizzati dal sistema.

Il sistema non riconosce gli eventuali segnali stradali diversi da quelli convenzionali che possono segnalare l'inizio o il termine di un limite di velocità.

Quando si guida, non lasciarsi tentare dalla funzionalità di questa dotazione speciale.

Adeguare sempre la velocità alle condizioni della strada.

I sistemi di assistenza del conducente non sollevano il conducente dalla totale responsabilità per l'utilizzo del veicolo.

## Ausilio al mantenimento di corsia

L'ausilio al mantenimento di corsia aiuta ad evitare scontri dovuti ad allontanamento involontario dalla corsia di marcia. La telecamera anteriore osserva le linee di demarcazione della corsia tra le quali il veicolo è in marcia. Se il veicolo si avvicina ad una linea di demarcazione, il volante viene fatto ruotare delicatamente in posizione per riportare il veicolo all'interno della corsia. Ruotare il volante nella stessa direzione, se il sistema non effettua una sterzata sufficiente. Ruotare delicatamente il volante nella direzione opposta, se si desidera cambiare corsia.

Quando si supera abbondantemente una linea di demarcazione di corsia, l'ausilio al mantenimento di corsia causa l'emissione di un avviso acustico.

L'allontanamento non desiderato dalla corsia di marcia è presunto

- quando non si utilizzano gli indicatori di direzione
- utilizzando l'indicatore di direzione nella direzione opposta all'allontanamento della corsia di marcia
- in assenza di frenata
- in assenza di accelerazione
- in assenza di sterzata attiva.

#### Avviso

Il sistema si spegne durante il rilevamento di linee di demarcazione di corsia non chiare, ad es. presso cantieri.

#### Avviso

Il sistema potrebbe spegnersi se rileva corsie troppo strette, troppo larghe o con curve troppo pronunciate.

#### Attivazione





L'ausilio al mantenimento di corsia si attiva premendo . Quando il sistema è inserito il LED del pulsante si accende.



Quando la spia  nel quadro strumenti si accende di colore verde, il sistema è pronto a entrare in funzione.

Il sistema funziona a una velocità di marcia compresa tra 60 km/ora e 180 km/ora e in presenza di linee di demarcazione di corsia.

Il sistema ruota delicatamente il volante e la spia  diventa gialla, se il veicolo si avvicina ad una linea di demarcazione di corsia rilevata senza aver utilizzato l'indicatore di direzione in quella direzione.

Il sistema lancia l'allarme facendo lampeggiare  insieme a tre segnali acustici, dalla direzione rispettiva, se la linea di demarcazione viene abbondantemente superata.

Il sistema è azionabile solo quando viene rilevata una linea di demarcazione di corsia.

Se il sistema rileva solo linee di demarcazione di corsia su un lato della strada, assisterà solo per tale lato.

Il sistema di ausilio al mantenimento di corsia rileva una guida senza utilizzo delle mani. In questo caso appare un messaggio a comparsa nel Driver Information Center con l'emissione di un segnale acustico per tutto



il tempo in cui il sistema di ausilio al mantenimento di corsia rileva una guida senza utilizzo delle mani.

## Disattivazione

Il sistema si disattiva premendo ; il LED del pulsante si spegne.

## Guasto

Le prestazioni del sistema possono essere influenzate da:

- Parabrezza non pulito o con presenza di oggetti estranei, ad es. autoadesivi
- Veicoli vicini che precedono
- Strade con curve
- Strade ventose o accidentate
- Bordi della strada
- Strade con linee di demarcazione di corsia scarsamente segnalate
- Improvvise variazioni della luminosità
- Condizioni meteorologiche avverse come pioggia forte o neve
- Modifiche al veicolo, ad es. pneumatici.

Disattivare il sistema, se il sistema è disturbato a causa di segni di bitume, ombre, rotture della strada, linee di demarcazione temporanee o per cantieri o altre imperfezioni della strada.

### Avvertenza

Non distogliere mai l'attenzione dalla strada e mantenere sempre il veicolo in posizione all'interno della corsia di marcia: in caso contrario potrebbero verificarsi danni alle cose o lesioni personali, se non addirittura mortali.

L'ausilio al mantenimento di corsia non sterza in continuazione il veicolo.

Il sistema potrebbe non mantenere il veicolo all'interno della corsia di marcia o emettere un segnale d'allarme, anche qualora venga rilevata una linea di demarcazione della corsia.

La sterzata dell'ausilio al mantenimento di corsia potrebbe non essere sufficiente ad evitare un allontanamento della corsia di marcia.

Il sistema potrebbe non rilevare una guida incontrollata a causa di influssi esterni (condizioni e superficie del fondo stradale, condizioni meteorologiche, ecc.). Il conducente è totalmente responsabile del controllo del veicolo e deve tenere sempre le mani sul volante durante la guida.

L'utilizzo del sistema durante il traino o su strade sdruciolevoli potrebbe causare la perdita di controllo del veicolo e uno scontro. Spegnerne il sistema.

## Carburante

### Carburante per motori a benzina

Utilizzare esclusivamente carburante senza piombo conforme alla norma europea EN 228 o E DIN 51626-1 o equivalente.

Il motore è in grado di funzionare con carburante che contenga fino al 10% di etanolo (ad es. denominato E10).

Usare carburante con il numero di ottano consigliato. I requisiti specifici del motore sono riportati nella panoramica dei dati del motore ⇨ 285.

Un'etichetta specifica del paese sullo sportello del serbatoio di riempimento carburante può sostituire il requisito.

#### Attenzione

Non utilizzare carburante o additivi per carburante che contengono composti metallici, come additivi a base di manganese, in quanto possono danneggiare il motore.

#### Attenzione

L'utilizzo di carburante non conforme alla norma EN 228 o alla norma E DIN 51626-1 può causare depositi o danni al motore.

#### Attenzione

L'uso di benzina con un numero di ottano troppo basso può provocare combustione incontrollata e danni al motore.

### Carburante per motori diesel

Utilizzare solo diesel a norma EN 590.

Nei paesi non appartenenti all'Unione Europea utilizzare carburante Euro-Diesel con concentrazione di zolfo inferiore a 50 ppm.

#### Attenzione

L'utilizzo di carburante non conforme a EN 590 o a normative analoghe può causare perdite di potenza, maggiore usura o danni al motore.

Evitare di utilizzare gasolio marino o per riscaldamento, Aquazole e analoghe emulsioni gasolio-acqua. Il gasolio non deve essere diluito con carburante per motori a benzina.

### Rifornimento



**⚠ Pericolo**

Prima del rifornimento, spegnere il quadro e gli eventuali riscaldatori esterni con camere di combustione.

Seguire le istruzioni e le norme di sicurezza della stazione di servizio durante il rifornimento.

**⚠ Pericolo**

Il carburante è infiammabile ed esplosivo. Vietato fumare. Evitare fiamme aperte o scintille.

Se si sente odore di carburante nel veicolo, rivolgersi immediatamente a un'officina per risolvere il problema.

**Attenzione**

In caso di rifornimento con carburante sbagliato, non accendere il quadro.

Lo sportellino del carburante si trova sul lato posteriore destro del veicolo.



Lo sportellino del carburante può essere aperto solo se il veicolo è sbloccato. Aprire sportellino del carburante premendo sullo sportellino stesso.

Per aprire, ruotare il tappo lentamente in senso antiorario.

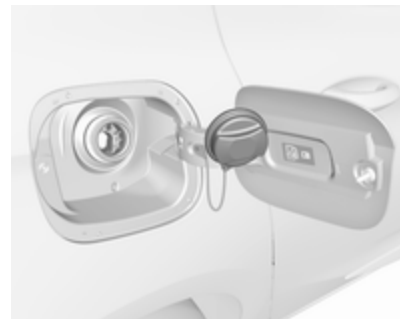

Il tappo del serbatoio del carburante può essere posato sull'apposita staffa presente sullo sportellino del carburante.

Per effettuare il rifornimento, inserire completamente la pompa del carburante e azionarla.

Dopo l'interruzione automatica, è possibile rabboccarlo azionando l'ugello della pompa un massimo di due altre volte.

**Attenzione**

Asciugare immediatamente il carburante eventualmente fuoriuscito.

Per chiudere, ruotare il tappo del serbatoio del carburante in senso orario fino a sentire uno scatto.

Chiudere lo sportellino e bloccarlo.

**Tappo del serbatoio del carburante**

Utilizzare solo tappi del serbatoio del carburante originali.

I veicoli con motore diesel sono dotati di tappi del serbatoio del carburante speciali.

**Consumo di carburante - Emissioni di CO<sub>2</sub>**

Il consumo di carburante (combinato) del modello Opel Astra è di 6,2-3,3 l/100 km.

Le emissioni di CO<sub>2</sub> (combinato) vanno dai 142 ai 88 g/km.

Per i valori specifici del proprio veicolo, fare riferimento al Certificato di Conformità EEC fornito assieme al veicolo o ad altri documenti nazionali relativi all'immatricolazione.

**Informazioni generali**

I valori ufficiali di consumo carburante e emissioni di CO<sub>2</sub> citati si riferiscono al modello base europeo con dotazione standard.

I dati di consumo del carburante e i dati delle emissioni di CO<sub>2</sub> sono determinati in base alla normativa R (CE) n. 715/2007 (nella versione più recente rispettivamente applicabile), prendendo in considerazione il peso del veicolo in ordine di marcia, come specificato dalla normativa.

I valori vengono forniti solo a scopo di confronto tra diverse varianti di veicoli e non devono essere presi a garanzia dell'effettivo consumo di carburante di un particolare veicolo. Dotazione aggiuntiva può dar luogo a risultati leggermente più alti rispetto ai valori di consumo e di CO<sub>2</sub> dichiarati. Il con-

sumo di carburante dipende inoltre dallo stile di guida personale e dalle condizioni della strada e del traffico.

## Gancio rimorchio

### Informazioni generali

Utilizzare esclusivamente dispositivi di traino omologati per il veicolo in questione. Per l'installazione dei dispositivi di traino, rivolgersi ad un'officina. L'operazione potrebbe richiedere modifiche a carico del sistema di raffreddamento, degli scudi termici e di altre apparecchiature.

La funzione di rilevamento di interruzione delle lampadine per la luce di arresto del rimorchio non può rilevare un'interruzione parziale della lampadine, ad es. in caso di quattro lampadine da cinque watt, la funzione rileva un'interruzione solo se rimane una sola lampadina da 5 watt o nessuna.

Il montaggio del gancio di traino potrebbe coprire l'apertura dell'occhiello di traino. In questo caso usare il gancio di traino per il rimorchio. Conservare sempre il gancio di traino a sfera nel veicolo quando inutilizzato.

### Consigli per la guida e per il traino

Prima di collegare un rimorchio lubrificare il gancio di traino. Non farlo però se, per ridurre gli sbandamenti del rimorchio, si utilizza uno stabilizzatore che agisce sul gancio di traino.

Durante il traino di un rimorchio non superare la velocità di 80 km/h. Una velocità massima di 100 km/h è appropriata solo se si utilizza uno smorzatore delle oscillazioni e il peso lordo del rimorchio ammissibile non supera il peso del veicolo a vuoto.

Per i rimorchi con bassa stabilità di marcia e per i rimorchi di caravan, l'utilizzo di uno smorzatore delle oscillazioni è fortemente raccomandato.

Se il rimorchio inizia a sbandare, guidare più lentamente, non cercare di correggere lo sterzo e se necessario frenare in modo deciso.

In discesa viaggiare con la stessa marcia che si userebbe in salita e a velocità simile.

Regolare la pressione dei pneumatici al valore specificato per il pieno carico ↻ 293.

## Traino di un rimorchio

### Carichi trainabili

#### Avvertenza

Veicoli con motore B14XFT e cambio automatico:

L'utilizzo di attrezzatura per traino è ammesso solo per il fissaggio di porta-biciclette compatibili. Non utilizzare attrezzatura per traino per il traino di rimorchi.

I carichi trainabili ammessi sono valori massimi che dipendono dal veicolo e dal motore e che non devono essere superati. Il carico trainabile effettivo è dato dalla differenza tra la reale massa a pieno carico del rimorchio e il reale carico del giunto di accoppiamento con il rimorchio agganciato.

I carichi trainabili ammessi sono specificati nella documentazione del veicolo. In generale sono validi per pendenze fino a un massimo del 12 %.

Il carico trainabile ammesso vale fino alla pendenza specificata e fino ad un'altitudine di 1000 metri sul livello

del mare. Con l'aumentare dell'altitudine la potenza del motore diminuisce a causa della maggiore rarefazione dell'aria, riducendo così la capacità di procedere in salita. Per questo anche la massa lorda consentita della combinazione (veicolo + rimorchio) diminuisce del 10 % per ogni 1000 metri di aumento dell'altitudine. Non è necessario invece ridurre il peso complessivo con rimorchio per viaggiare su pendenze leggere (inferiori all' 8 %, come ad esempio in autostrada).

La massa lorda consentita della combinazione non deve essere superata. Questo peso è specificato sulla targhetta di identificazione ⇨ 280.

### Carico verticale sul punto di aggancio

Il carico verticale sul punto di aggancio è il carico esercitato dal rimorchio sul gancio di traino. Può essere modificato variando la distribuzione del peso caricato sul rimorchio.

Il carico verticale massimo ammesso (75 kg) è specificato sulla targhetta di identificazione del dispositivo di traino e nella documentazione del veicolo.

Cercare sempre di ottenere il carico massimo, in particolare nel caso di rimorchi pesanti. Il carico verticale sul punto di aggancio non dovrebbe mai essere inferiore a 25 kg.

### Carico sull'asse posteriore

Quando il rimorchio è agganciato e il veicolo trainante è completamente carico, il carico ammesso sull'asse posteriore (vedere la targhetta di identificazione o la documentazione del veicolo) può essere superato di 40 kg. Se si supera il carico ammesso sull'asse posteriore, la velocità massima consentita è di 100 km/ora.

### Dispositivi di traino

#### Attenzione

Quando si viaggia senza rimorchio, rimuovere il gancio di traino.

### Ubicazione della barra del gancio di traino

Il sacchetto con la barra di aggancio del rimorchio si trova sulla copertura del pianale posteriore nel vano di carico.

Infilare la cinghietta nell'occhiello posteriore di destra, avvolgerla due volte e stringere la cinghietta per fissare la sacca.

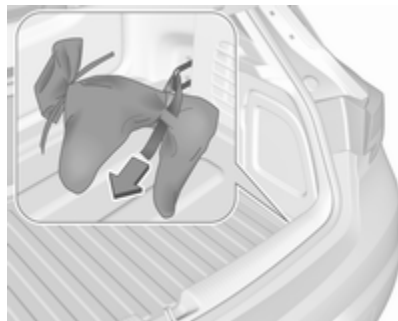

L'illustrazione mostra il modello a due volumi con 5 porte.

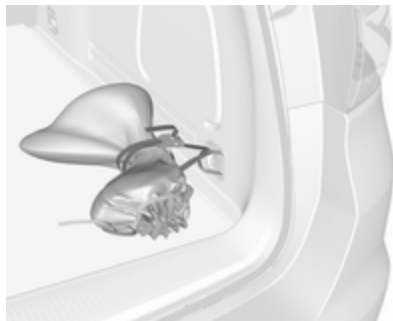

L'illustrazione mostra il modello Sports Tourer.

### Montaggio della barra del gancio di traino

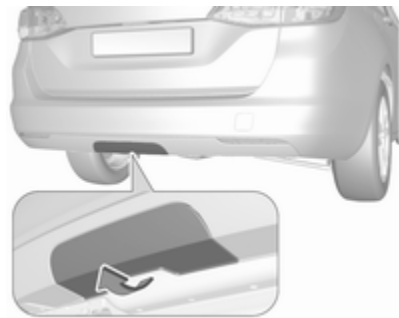

Sullo Sports Tourer rimuovere il coperchio dal paraurti posteriore spingendo.

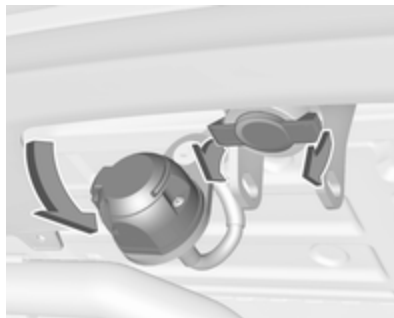

Sbloccare e piegare verso il basso la presa del gancio di collegamento. Rimuovere il tappo e riporlo.

### Controllo della tensione della barra del gancio di traino



- Il contrassegno rosso sulla manopola deve essere rivolto verso il contrassegno verde sulla barra.
- Lo spazio tra la manopola e la barra deve essere di circa 6 mm.
- La chiave deve essere in posizione .

In caso contrario, la barra del gancio di traino deve essere posta in tensione prima del suo inserimento:

- Sbloccare la barra del gancio di traino portando la chiave su .

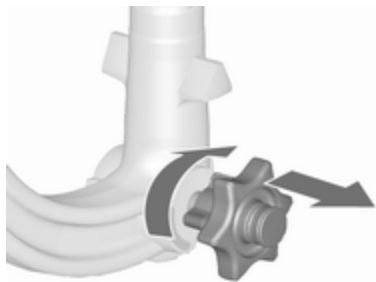

- Tirare la manopola verso l'esterno e ruotarla in senso orario fino a battuta.

### Inserimento della barra del gancio di traino



Inserire la barra del gancio di traino in tensione nell'apertura e spingere con decisione fino ad udire lo scatto.

La manopola torna in posizione iniziale in appoggio contro la barra, senza alcun spazio.

#### **⚠ Avvertenza**

Non toccare la manopola girevole durante l'inserimento.

Bloccare la barra del gancio di traino portando la chiave in posizione ①. Estrarre la chiave e chiudere il coperchietto di protezione.

### Occhiello per il cavo di sicurezza

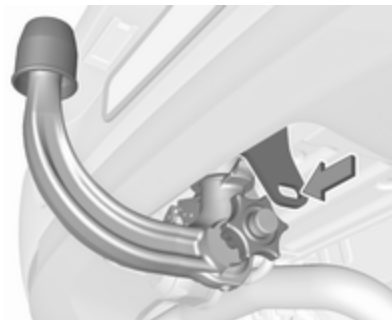

Fissare il cavo di sicurezza all'occhiello.

### Controllo del corretto montaggio della barra del gancio di traino

- Il contrassegno verde sulla manopola deve essere rivolto verso il contrassegno verde sulla barra.
- Non deve esserci alcun spazio tra la manopola e la barra.



- La barra del gancio di traino deve essere saldamente inserita nell'apertura.
- La barra del gancio di traino deve essere bloccata e la chiave estratta.

### ⚠ Avvertenza

Il traino di un rimorchio è consentito solo con il gancio di traino installato correttamente. Se il gancio di traino non si innesta correttamente, rivolgersi ad un'officina.

### Smontaggio della barra del gancio di traino



Aprire il coperchietto di protezione e ruotare la chiave in posizione  per bloccare la barra.

Tirare la manopola verso l'esterno e ruotarla in senso orario fino a battuta. Estrarre la barra del gancio di traino verso il basso.

Inserire il tappo nell'apertura.

Ripiegare la presa di collegamento.

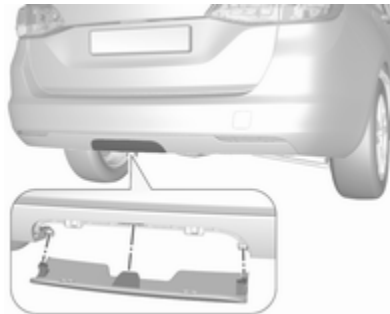

Sullo Sports Tourer inserire il coperchietto nel paraurti posteriore come indicato nell'illustrazione.

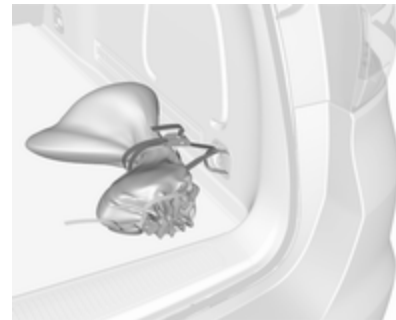

Riporre la barra di aggancio del rimorchio nella sacca e fissarla facendo passare la cinghietta attraverso l'occhiello di ancoraggio posteriore di destra. Avvolgere due volte e tirare la cinghietta per fissare il sacchetto.

### Controllo della stabilità per il traino

Se il sistema rileva sbandamenti, viene ridotta la potenza del motore e il complessivo veicolo/rimorchio viene frenato selettivamente finché lo

sbandamento non cessa. Durante il funzionamento del sistema, mantenere il volante il più possibile fermo.

Il controllo della stabilità per il traino è una funzione del Controllo elettronico della stabilità ⇨ 186.

## Cura del veicolo

### Informazioni generali ..... 226

Accessori e modifiche alla vettura .....	226
Rimessaggio del veicolo .....	226
Demolizione dei veicoli .....	227

### Controlli del veicolo ..... 227

Esecuzione dei lavori .....	227
Cofano .....	227
Olio motore .....	228
Liquido di raffreddamento del motore .....	229
Liquido di lavaggio .....	230
Freni .....	230
Liquido dei freni .....	230
Batteria veicolo .....	231
Spurgo del sistema di alimentazione diesel .....	233
Sostituzione delle spazzole tergicristalli .....	233

### Sostituzione delle lampadine ..... 234

Fari alogeni .....	234
Fendinebbia .....	236
Luci posteriori .....	237
Indicatori di direzione laterali ...	243
Luci della targa .....	243

Luci interne .....	244
Illuminazione del quadro strumenti .....	244

### Impianto elettrico ..... 245

Fusibili .....	245
Scatola portafusibili nel vano motore .....	246
Scatola portafusibili nel quadro strumenti .....	248
Scatola portafusibili nel vano di carico .....	250

### Attrezzi per il veicolo ..... 252

Attrezzi .....	252
----------------	-----

### Ruote e pneumatici ..... 253

Pneumatici invernali .....	253
Denominazione dei pneumatici .....	253
Pressione dei pneumatici .....	254
Sistema di monitoraggio pressione pneumatici .....	255
Profondità del battistrada .....	260
Cambio di misura dei pneumatici e dei cerchi .....	260
Copricerchi .....	260
Catene da neve .....	261
Kit di riparazione dei pneumatici .....	261
Sostituzione delle ruote .....	264
Ruota di scorta .....	267

### Avviamento di emergenza ..... 270

<b>Traino</b> .....	<b>271</b>
Traino del veicolo .....	271
Traino di un altro veicolo .....	272

### Cura delle parti esterne e interne ..... 273

Cura delle parti esterne .....	273
Cura dell'abitacolo .....	276

## Informazioni generali

### Accessori e modifiche alla vettura

Consigliamo l'uso di ricambi e accessori originali e componenti omologati realizzati appositamente per il veicolo in questione. Non possiamo fornire alcuna garanzia sull'affidabilità di altri prodotti, anche se omologati a norma o approvati in altro modo.

Non apportare modifiche all'impianto elettrico, come ad esempio cambiamenti delle centraline elettroniche (chip tuning).

#### Attenzione

Quando si trasporta il veicolo su un treno o su un veicolo per il recupero, i paraschizzi potrebbero subire danni.

## Rimessaggio del veicolo

### Rimessaggio prolungato

Se il veicolo deve essere parcheggiato per diversi mesi:

- Lavare e incerare il veicolo.
- Far controllare la cera protettiva del vano motore e del sottoscocca.
- Pulire e proteggere opportunamente le tenute in gomma.
- Riempire completamente il serbatoio.
- Cambiare l'olio motore.
- Scaricare il serbatoio del liquido di lavaggio.
- Controllare l'antigelo del liquido di raffreddamento ed anticorrosione.
- Regolare la pressione dei pneumatici al valore specificato per il pieno carico.
- Parcheggiare il veicolo in un luogo asciutto e ben ventilato. Innestare la prima o la retromarcia,

oppure portare la leva selettiva in **P**. Impedire che il veicolo si possa spostare.

- Non azionare il freno di stazionamento.
- Aprire il cofano, chiudere tutte le portiere e bloccare il veicolo.
- Scollegare il morsetto dal terminale negativo della batteria del veicolo. Assicurarsi di disattivare tutti i sistemi, come ad esempio l'impianto di allarme antifurto.

### Rimessa in funzione

Se il veicolo deve essere rimesso in funzione:

- Collegare il morsetto al terminale negativo della batteria del veicolo. Attivare l'elettronica degli alzacristalli elettrici.
- Controllare la pressione dei pneumatici.
- Riempire il serbatoio del liquido di lavaggio.
- Controllare il livello dell'olio motore.

- Controllare il livello del liquido di raffreddamento.
- Se necessario rimontare la targa.

## Demolizione dei veicoli

Le informazioni sui centri di demolizione e sul riciclaggio dei veicoli da rottamare sono disponibili sul nostro sito web, laddove richiesto dalla legge. Affidare questi lavori solo ad un centro di riciclaggio autorizzato.

## Controlli del veicolo

### Esecuzione dei lavori

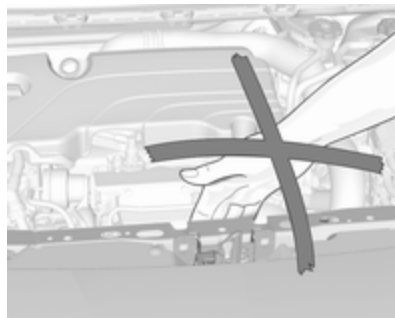

#### **⚠ Avvertenza**

Eeguire i controlli nel vano motore solo con l'accensione disinnestata.

La ventola di raffreddamento può entrare in funzione anche con l'accensione disinnestata.

#### **⚠ Pericolo**

Il sistema di accensione utilizza una tensione estremamente alta. Non toccare.

## Cofano

### Apertura

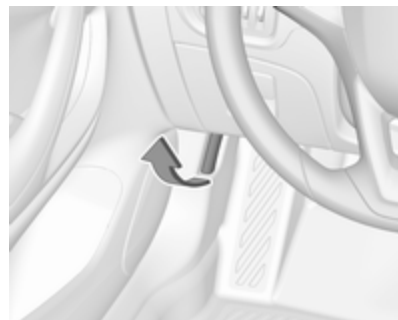

Tirare la leva di sblocco e riportarla alla posizione originale.



Spostare il fermo di sicurezza lateralmente sul lato sinistro del veicolo ed aprire il cofano.

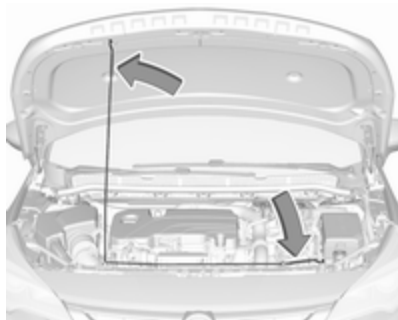

Bloccare l'asta di supporto del cofano.

Se il cofano viene aperto durante un Autostop, il motore si riavvia automaticamente per motivi di sicurezza.

### Chiusura

Prima di chiudere il cofano, spingere l'asta di supporto nella relativa sede.

Abbassare il cofano e lasciarlo cadere nell'aggancio da un'altezza bassa (20-25 cm). Controllare che il cofano sia chiuso.

### Attenzione

Non premere il cofano nell'aggancio per evitare ammaccature.

### Olio motore

Controllare manualmente il livello dell'olio motore a intervalli regolari, per prevenire eventuali danni al motore. Assicurarsi che sia utilizzato l'olio con le specifiche corrette. Liquidi e lubrificanti raccomandati ⇨ 278.

Il consumo massimo di olio motore è 0,6 L per 1.000 km.

Il controllo va effettuato con il veicolo su una superficie piana. Il motore deve essere a temperatura di esercizio e deve essere stato spento per almeno cinque minuti.

Estrarre l'astina di livello, pulirla e inserirla fino all'arresto sull'impugnatura, quindi estrarla e controllare il livello dell'olio motore.

Inserire l'astina di livello fino all'arresto sull'impugnatura e ruotarla di mezzo giro.

Le astine di livello variano a seconda del tipo di motore.

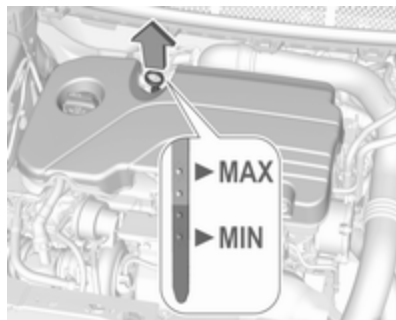

Rabboccare se il livello dell'olio motore è sceso sotto il segno **MIN**.

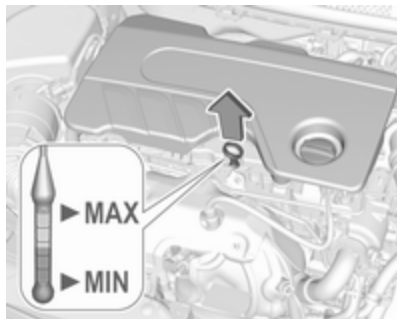

Si consiglia di utilizzare olii motore della stessa qualità di quello utilizzato per l'ultimo cambio dell'olio.

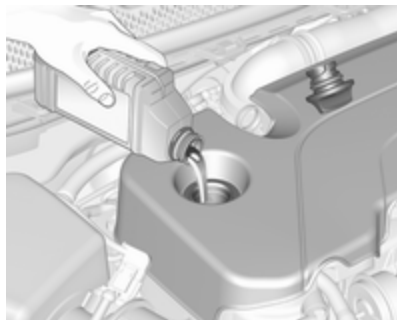

Il livello dell'olio motore non deve superare il segno **MAX** dell'astina di livello.

#### Attenzione

In caso di riempimento eccessivo, scaricare o aspirare l'olio in eccesso.

Capacità ⇨ 292.

Inserire correttamente il tappo e serrarlo.

### Liquido di raffreddamento del motore

Il liquido di raffreddamento del motore protegge dal gelo fino a ca. -28 °C. Nelle regioni fredde caratterizzata da temperature molto basse, il liquido di raffreddamento messo in fabbrica protegge dal gelo fino a -37 °C circa.

#### Attenzione

Utilizzare solo antigelo approvato.

### Livello del liquido di raffreddamento

#### Attenzione

Un livello troppo basso del liquido di raffreddamento può causare danni al motore.

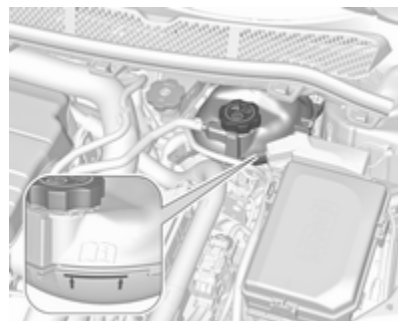

Quando il sistema di raffreddamento è freddo, il livello del liquido di raffreddamento dovrebbe essere al di sopra della tacca di riempimento. Rabboccare se il livello è basso.

**⚠Avvertenza**

Lasciar raffreddare il motore prima di aprire il tappo. Aprire il tappo con cautela, lasciando fuoriuscire lentamente la pressione.

Per il rabbocco usare una miscela 1:1 di liquido refrigerante concentrato e acqua di rubinetto. Se non c'è liquido refrigerante concentrato disponibile, usare solo l'acqua di rubinetto. Chiudere il tappo e serrarlo saldamente. Rivolgersi ad un'officina per far controllare la concentrazione dell'antigelo e riparare la causa della perdita del liquido refrigerante.

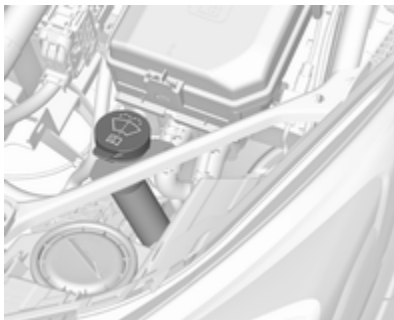
**Liquido di lavaggio**

Riempire con acqua pulita miscelata con la giusta quantità di soluzione detergente per cristalli approvato contenente antigelo.

**Attenzione**

Solo un liquido di lavaggio con una concentrazione sufficiente di antigelo fornisce una protezione alle basse temperature o in caso di calo improvviso delle stesse.

**Freni**

Quando lo spessore delle guarnizioni dei freni è minimo, durante la frenata si sente un fischio.

È possibile proseguire il viaggio ma si devono sostituire le guarnizioni dei freni appena possibile.

Dopo il montaggio di nuove guarnizioni dei freni, evitare frenate brusche durante i primi viaggi.

**Liquido dei freni****⚠Avvertenza**

Il liquido dei freni è tossico e corrosivo. Evitare il contatto con occhi, pelle, tessuti e superfici verniciate.



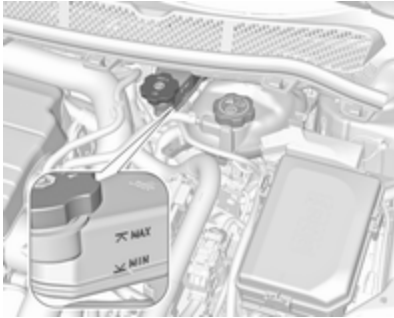

Il livello del liquido dei freni deve essere tra i segni **MIN** e **MAX**.

Se il livello del liquido è inferiore a **MIN**, rivolgersi a un officina.

Liquido dei freni e della frizione  
 ⇨ 278.

## Batteria veicolo

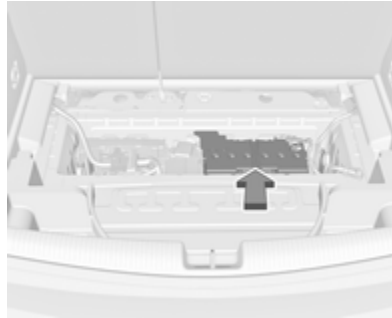

La batteria del veicolo si trova nel vano di carico sotto la copertura del pianale posteriore dietro ai sedili posteriori. Copertura del pianale posteriore ⇨ 83.

Nel vano motore sono presenti punti di collegamento per l'avviamento di emergenza.

Avviamento di emergenza ⇨ 270.

La batteria del veicolo non richiede manutenzione, a condizione che lo stile di guida del conducente ne consenta una carica sufficiente. La guida per brevi tragitti e i frequenti avvia-

menti del motore possono scaricare la batteria. Evitare di usare dispositivi elettrici non necessari.



Le batterie non devono essere smaltite con i rifiuti domestici. Ma presso gli appositi centri di raccolta e riciclaggio.

Se il veicolo non viene utilizzato per oltre quattro settimane, la batteria potrebbe scaricarsi. Scollegare il morsetto dal terminale negativo della batteria del veicolo.

Prima di collegare o scollegare la batteria, accertare che l'accensione sia disinserita.

Dispositivo salvacarica della batteria del veicolo ⇨ 149.

## Sostituire la batteria del veicolo

### Avviso

Il mancato rispetto di una qualsiasi delle istruzioni fornite in questa sezione può causare una disattivazione temporanea del sistema stop-start.

Quando si sostituisce la batteria del veicolo, assicurarsi che non ci siano fori di ventilazione aperti nelle vicinanze del terminale positivo. Se un foro di ventilazione è aperto in questa zona, deve essere chiuso con un tappo, e la ventilazione vicino al terminale negativo deve essere aperta.

Nei veicoli dotati di batteria AGM (Absorptive Glass Mat - a elettrolito assorbito), assicurarsi di fare sostituire la batteria con un'altra batteria AGM.



È possibile identificare una batteria AGM dall'etichetta presente sulla batteria. Si raccomanda l'uso di una batteria veicolo originale Opel.

### Avviso

Se si utilizza una batteria veicolo AGM diversa da quella originale Opel, le prestazioni potrebbero subire una riduzione.

Si consiglia di far sostituire la batteria del veicolo da un'officina.

Sistema Start-stop ⇨ 167.

## Ricaricare la batteria del veicolo

### ⚠ Avvertenza

Nei veicoli dotati di sistema Start-stop, assicurarsi che il potenziale di carica non superi i 14,6 Volt quando si usa un caricabatteria. In caso contrario, la batteria del veicolo potrebbe subire danni.

Avviamento di emergenza ⇨ 270.

### Etichetta di avvertimento



Significato dei simboli:

- Evitare scintille, fiamme libere o fumo.
- Proteggere sempre gli occhi. I gas esplosivi possono causare cecità o lesioni.
- Tenere la batteria del veicolo fuori dalla portata dei bambini.
- La batteria del veicolo contiene acido solforico, che potrebbe causare cecità o lesioni gravi.
- Per ulteriori informazioni, consultare il manuale d'uso.
- Il gas esplosivo può essere presente nelle vicinanze della batteria veicolo.

## Spurgo del sistema di alimentazione diesel

Se il serbatoio è stato del tutto esaurito, sarà necessario eseguire lo spurgo dell'impianto del gasolio. Accendere il quadro tre volte per 15 secondi ogni volta. Tentare quindi l'avviamento del motore per un massimo di 40 secondi. Ripetere questa procedura dopo non meno di cinque secondi. Se il motore non si avvia, richiedere l'assistenza di un'officina.

## Sostituzione delle spazzole tergicristalli



Sollevare il braccio del tergicristalli fino a quando non rimane in posizione sollevata, premere il pulsante per sbloccare la spazzola e rimuoverla.

Fissare la spazzola leggermente angolata rispetto al braccio del tergicristallo e premere finché non scatta in posizione.

Abbassare con cautela il braccio del tergicristallo.

## Spazzola tergicristalli del lunotto

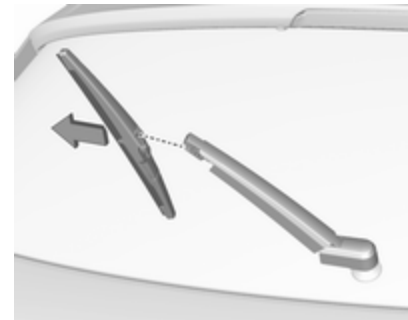

Sollevare il braccio del tergicristallo. Sganciare la spazzola del tergicristallo come mostrato in figura e rimuoverla.

Fissare la spazzola leggermente angolata rispetto al braccio del tergicristallo e premere finché non scatta in posizione.

Abbassare con cautela il braccio del tergicristallo.

## Sostituzione delle lampadine

Spegnere il quadro e spegnere il corrispondente interruttore o chiudere le portiere.

Afferrare la lampadina nuova solo tenendola per lo zoccolo. Non toccare il vetro della lampadina a mani nude.

Usare solo lo stesso tipo di lampadina per la sostituzione.

Sostituire le lampadine dei fari dall'interno del vano motore.

### Controllo delle lampadine

Dopo la sostituzione delle lampadine accendere il quadro, azionare e controllare le luci.

### Fari alogeni

I fari alogeni con lampadine separate per anabbaglianti e abbaglianti.

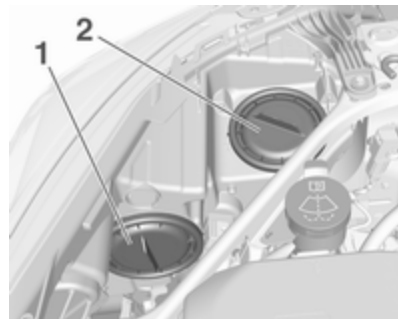

Anabbaglianti (1) lampadina esterna.  
Abbaglianti (2) lampadina interna.

### Anabbaglianti (1)



1. Ruotare il coperchio in senso antiorario e rimuoverlo.

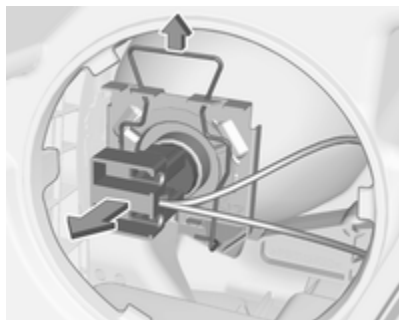

2. Disinnestare la clip a molla dal fermo tirando. Estrarre il portalamпада dal riflettore.

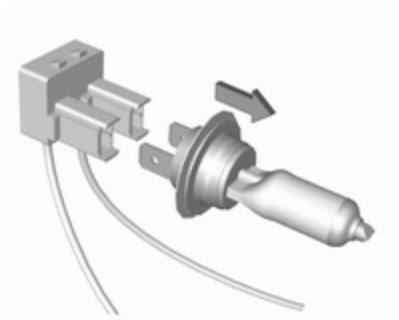

3. Rimuovere la lampadina dal portalamпада e sostituirla.
4. Inserire il portalamпада innestando le due sporgenze nel riflettore, quindi ruotarlo in senso orario per serrarlo.
5. Spingere la clip a molla di nuovo in posizione.
6. Inserire il coperchio e ruotarlo in senso orario.

### Abbaglianti (2)



1. Ruotare il coperchio in senso antiorario e rimuoverlo.

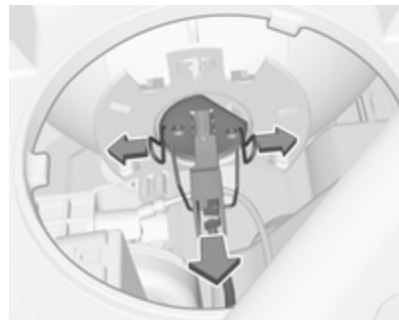

2. Sganciare la clip a molla dal fermo spostandola in avanti e di lato. Ruotare la clip a molla verso il basso.
3. Estrarre il portalamпада dal riflettore.

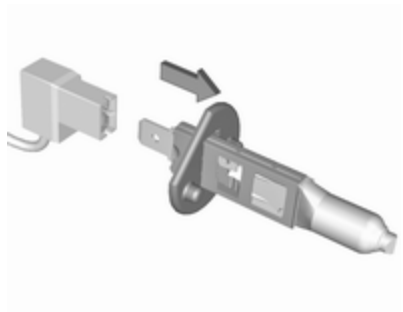

4. Rimuovere la lampadina dal portalampada e sostituirla.

5. Inserire il portalampada e montare la clip a molla.

Inserire il coperchio e ruotarlo in senso orario.

### Indicatore di direzione anteriore

In caso di LED difettosi, farli sostituire da un'officina.

### Luce di posizione

In caso di LED difettosi, farli sostituire da un'officina.

### Luci diurne

In caso di LED difettosi, farli sostituire da un'officina.

### Fendinebbia

Le lampadine sono accessibili dal sottoscocca del veicolo.



1. Ruotare il portalampada in senso antiorario e rimuoverlo dal riflettore.

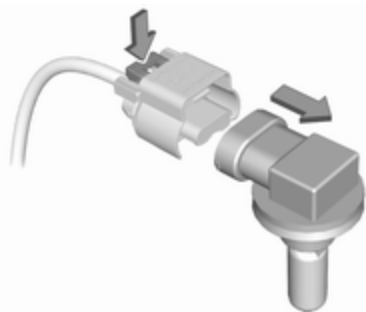

2. Sganciare il portalampada dal connettore premendo sulla linguetta di fissaggio.

3. Smontare e riposizionare il portalampada completo di lampada e collegare il connettore.

4. Inserire il portalampada nel riflettore ruotando in senso orario e bloccare.

## Luci posteriori

### Due volumi a 5 porte

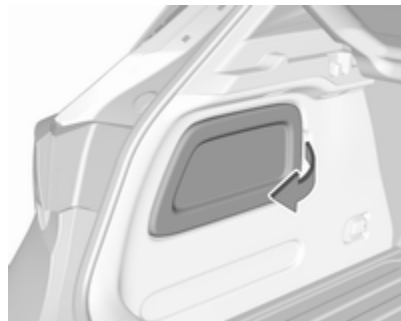

1. Sganciare il coperchio sul relativo lato e smontarlo.



2. Veicoli con kit di riparazione dei pneumatici: Per sostituire le lampadine sul lato destro, prima svitare il dado di plastica ed estrarre l'inserto con il flacone di sigillante.



3. Svitare a mano il dado di fissaggio in plastica dall'interno.

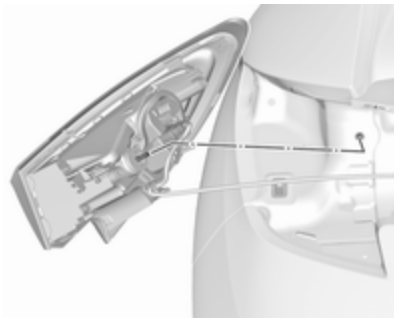

4. Estrarre con cautela il gruppo ottico posteriore dall'alloggiamento e smontarlo.
5. Staccare il cavo dal relativo fermo.

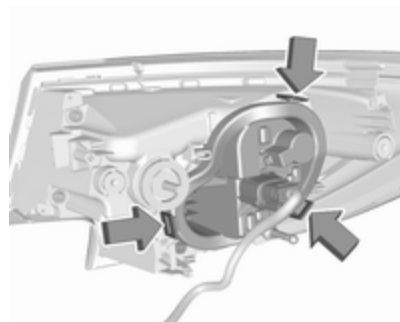

6. Premere le tre linguette di fissaggio e rimuovere il portalampada dal gruppo ottico.

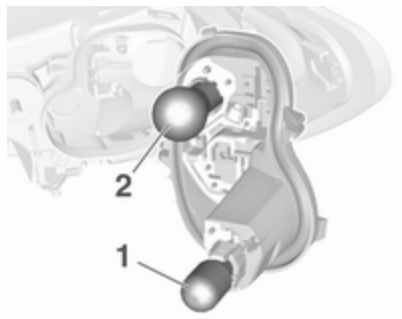

7. Rimuovere e sostituire le lampadine:

Indicatore di direzione (1)

Luce posteriore/luce dei freni (2)

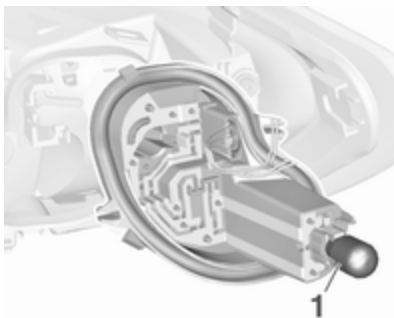

Sulla versione con luci posteriori a LED e luci dei freni a LED, solo la lampadina dell'indicatore di direzione (1) può essere rimossa e sostituita.

8. Fissare il portalampada al gruppo luci.
9. Fissare il cavo al relativo fermo.
10. Fissare il gruppo luci alla carrozzeria del veicolo e serrare il dado dall'interno del vano di carico. Fissare il coperchio.

In base alla versione, le luci posteriori e le luci dei freni sono indicate come LED. In caso di mancata riuscita, far sostituire i LED da un'officina.

### Gruppo luci nel portellone posteriore



1. Sganciare il coperchio nel portellone posteriore e smontarlo.



2. Svitare il dado di fissaggio in plastica manualmente.



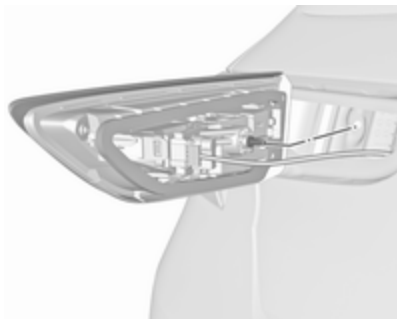

3. Estrarre con cautela il gruppo ottico dalle cavità e smontarlo.

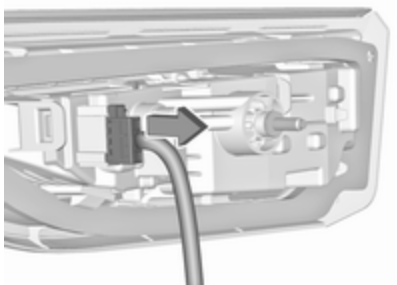

4. Scollegare la spina dal gruppo luci.

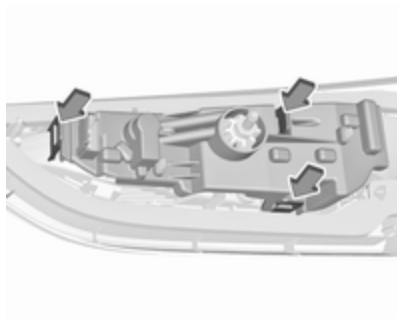

5. Premere le tre linguette di fissaggio e rimuovere il portalamпада dal gruppo ottico.

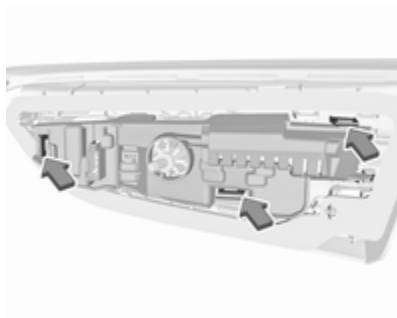

Sulla versione con luci posteriori a LED, la posizione delle linguette di fermo è leggermente diversa.

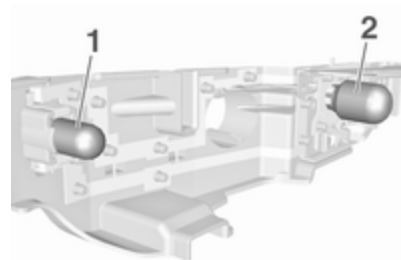

6. Rimuovere e sostituire la lampadina:

Luce posteriore (1)

Retronebbia (2) (lato sinistro)

Luce posteriore (2) (lato destro)

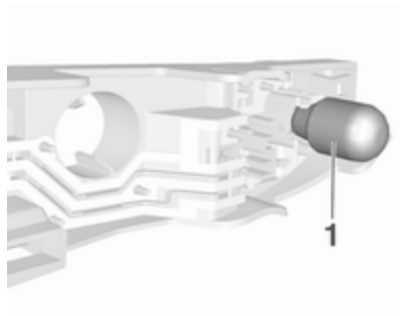

Sulla versione con luci posteriori a LED, solo la lampadina della retromarcia (1) può essere rimossa e restituita.

- Inserire il portalamпада nel gruppo ottico posteriore. Attaccare la spina al gruppo ottico. Montare il gruppo ottico sul portellone e serrare la vite dall'interno. Fissare il coperchio.

In base alla versione, le luci posteriori sono indicate come LED. In caso di mancata riuscita, far sostituire i LED da un'officina.

### Sports Tourer



- Rilasciare ed aprire la copertura sul lato rispettivo.



- Svitare a mano entrambi i dadi di fissaggio in plastica dall'interno.

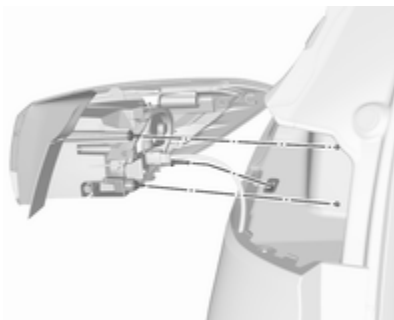

- Estrarre con cautela il gruppo ottico posteriore dall'alloggiamento e smontarlo.
- Staccare il cavo dal relativo fermo.



5. Rilasciare le linguette di fissaggio e rimuovere il portalamпада dal gruppo ottico.

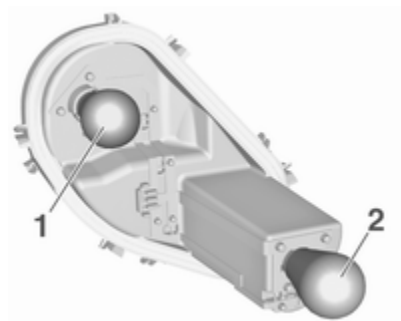

6. Rimuovere e sostituire le lampadine:

Luce posteriore/luce dei freni (1)  
Luce dell'indicatore di direzione (2)

7. Inserire il portalamпада nel gruppo ottico.

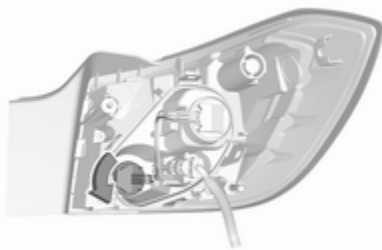

8. Sulla versione con luci posteriori e luci dei freni a LED, solo la lampadina degli indicatori di direzione può essere sostituita: rimuovere il portalamпада nel gruppo ottico facendolo ruotare. Sostituire la lampadina nel relativo supporto.

9. Fissare il cavo al relativo fermo.  
10. Fissare il gruppo luci alla carrozzeria del veicolo e serrare i dadi dall'interno del vano di carico. Fissare il coperchio.

In base alla versione, le luci posteriori e le luci dei freni sono indicate come LED. In caso di mancata riuscita, far sostituire i LED da un'officina.

#### Gruppo luci nel portellone posteriore



1. Sganciare il coperchio nel portellone posteriore e smontarlo.



2. Svitare il dado di fissaggio in plastica manualmente.

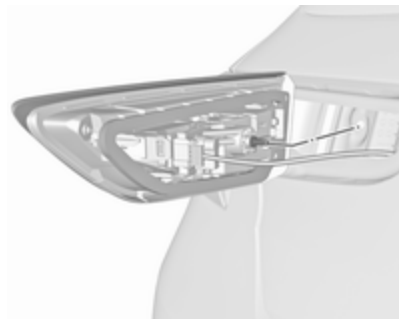

3. Estrarre con cautela il gruppo ottico dalle cavità e smontarlo.

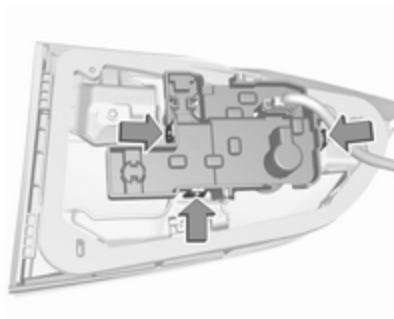

4. Premere le tre linguette di fissaggio e rimuovere il portalamпада dal gruppo ottico.

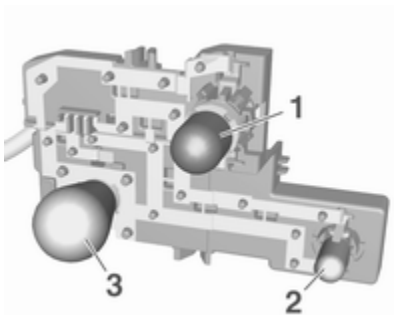

5. Rimuovere e sostituire la lampadina:

- Luce di retromarcia (1)  
Luce posteriore (2)  
Retronebbia (3) (lato sinistro)

6. Inserire il portalamпада nel gruppo ottico posteriore.

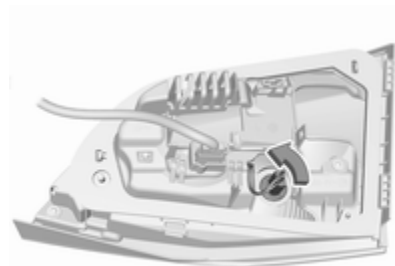

7. Sulla versione con luci posteriori a LED, solo la lampadina della retromarcia può essere sostituita: rimuovere il portalamпада nel gruppo ottico facendolo ruotare. Sostituire la lampadina nel relativo supporto.

8. Montare il gruppo ottico sul portellone e serrare il dado di fissaggio dall'interno. Fissare il coperchio.

In base alla versione, le luci posteriori sono indicate come LED. In caso di mancata riuscita, far sostituire i LED da un'officina.

## Indicatori di direzione laterali

Per sostituire la lampadina, rimuovere il relativo alloggiamento:

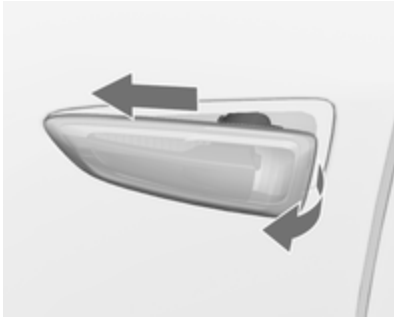

1. Far scorrere la lampada a sinistra e rimuovere l'estremità destra.



2. Ruotare il portalamпада in senso antiorario e rimuoverla dall'alloggiamento.

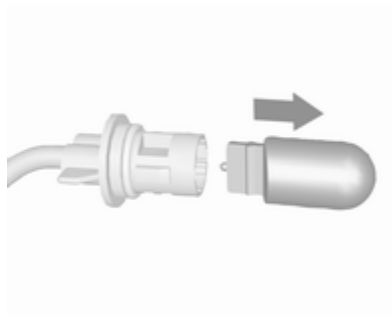

3. Estrarre la lampadina dal portalamпада e sostituirla.

4. Inserire il portalamпада e ruotare in senso orario.
5. Inserire l'estremità sinistra della lampada, farla scorrere a sinistra ed inserire l'estremità destra.

## Luci della targa



1. Inserire un cacciavite nell'alloggiamento del coperchio, esercitare pressione verso un lato e sganciare la molla.

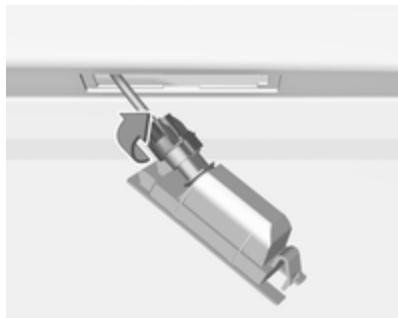

2. Rimuovere la lampada verso il basso, facendo attenzione a non tirare il cavo.
3. Rimuovere il portalamпада dal relativo alloggiamento girando in senso antiorario.

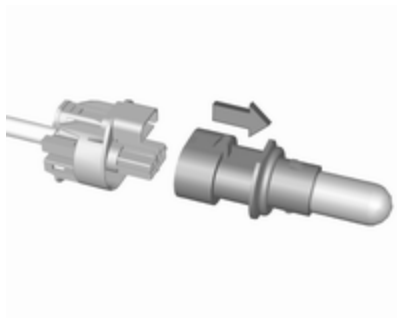

4. Estrarre la lampadina dal portalamпада e sostituirla.
5. Inserire il portalamпада nel relativo alloggiamento e girare in senso orario.
6. Inserire la lampadina nel paraurti e lasciare che si innesti.

Alcune versioni hanno le luci della targa a LED. In caso di LED difettosi, farli sostituire da un'officina.

## Luci interne

### Luce di cortesia e luci di lettura

Le lampadine devono essere sostituite presso un'officina.

### Luce del vano di carico

Le lampadine devono essere sostituite presso un'officina.

### Illuminazione del quadro strumenti

Le lampadine devono essere sostituite presso un'officina.

## Impianto elettrico

### Fusibili

Installare esclusivamente fusibili con le stesse caratteristiche di quelli da sostituire.

All'interno del veicolo vi sono tre scatole fusibili:

- vano motore
- quadro strumenti
- vano di carico

Prima di sostituire un fusibile, spegnere il relativo interruttore e disinserire l'accensione.

Un fusibile bruciato si riconosce dal filamento interrotto. Sostituire il fusibile solo dopo aver eliminato la causa del guasto.

Alcune funzioni sono protette da diversi fusibili.

Alcuni fusibili potrebbero anche non essere associati ad alcuna funzione.

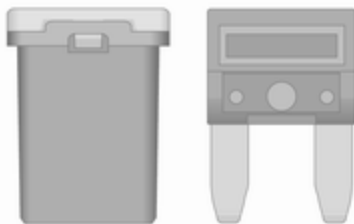

### Estrattore per fusibili

Un estrattore per fusibili si trova nella scatola portafusibili del vano motore.

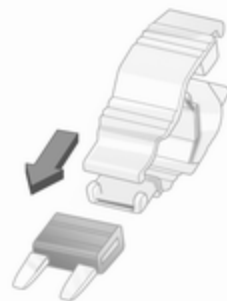

Posizionare l'estrattore per fusibili sulla sommità o sul lato del fusibile, a seconda del tipo, ed estrarre il fusibile.

## Scatola portafusibili nel vano motore



La scatola portafusibili si trova nella parte anteriore sinistra del vano motore.

Sganciare e rimuovere il coperchio.

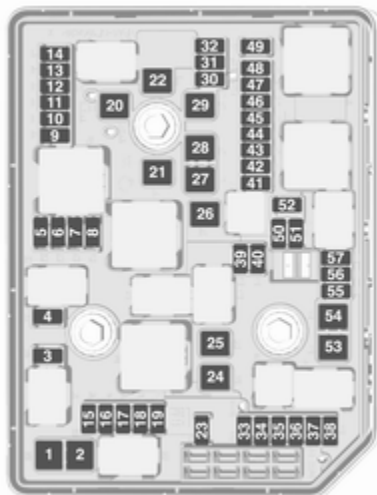

## N. Circuito

- 1 Motorino di avviamento
- 2 Motorino di avviamento
- 3 Sensore di scarico
- 4 Centralina del motore
- 5 Funzioni del motore
- 6 Centralina del cambio
- 7 -
- 8 Centralina del motore
- 9 Sistema di comando del climatizzatore
- 10 Impianto di scarico diesel
- 11 Sistema di bloccaggio del portellone posteriore, cambio
- 12 Massaggio lombare del sedile
- 13 Pompa di stabilizzazione termica
- 14 Impianto di scarico diesel
- 15 Sensore di scarico
- 16 Iniezione del carburante



**N. Circuito**

- 17 Iniezione del carburante
- 18 Impianto di scarico diesel
- 19 Impianto di scarico diesel
- 20 –
- 21 Convertitore CC/CA
- 22 ABS
- 23 Sistema di lavaggio per parabrezza e finestrino posteriore
- 24 –
- 25 Riscaldamento del carburante diesel
- 26 Centralina del cambio
- 27 Modulo portellone posteriore elettrico
- 28 –
- 29 Lunotto termico
- 30 Sbrinatori specchietti
- 31 –

**N. Circuito**

- 32 Trasformatore CC/Display LED/Riscaldatore elettrico/Controllo climatizzatore/Dispositivo di controllo candele
- 33 Avviso antifurto
- 34 Avvisatore acustico
- 35 Presa elettrica vano di carico
- 36 Abbagliante destro (alogeno)/Anabbagliante destro (LED)
- 37 Abbagliante sinistro (alogeno)
- 38 Faro LED/Regolazione della profondità delle luci
- 39 Fendinebbia
- 40 OnStar
- 41 Sensore acqua nel carburante/Pompa dell'acqua
- 42 Regolazione manuale della profondità delle luci
- 43 Pompa carburante

**N. Circuito**

- 44 Videocamera posteriore/Specchietto retrovisore interno/Modulo rimorchio
- 45 Faro LED sinistro/Regolazione della profondità delle luci di sinistra
- 46 Quadro strumenti
- 47 Bloccasterzo
- 48 Tergilunotto
- 49 –
- 50 Faro LED destro/Regolazione della profondità delle luci di destra
- 51 Anabbagliante sinistro (LED)
- 52 Centralina del motore/Centralina del cambio
- 53 –
- 54 Tergicristalli
- 55 Impianto di scarico diesel

**N. Circuito**

56 –

57 –

Dopo aver sostituito i fusibili difettosi, chiudere la scatola portafusibili e premerli fino allo scatto.

Se il coperchio della scatola portafusibili non è montato correttamente, è possibile che si verifichi un malfunzionamento.

### Scatola portafusibili nel quadro strumenti

La scatola portafusibili posizionata dietro un coperchio.



Tirare e rimuovere il coperchio.

Veicoli con connettore elettrico:

Se il coperchio della scatola portafusibili è dotato di connettore elettrico, deve essere rimosso utilizzando un adattatore e un cacciavite. L'adattatore si trova nel cassetto portaoggetti ↻ 73. Il cacciavite si trova nel vano di carico ↻ 252.

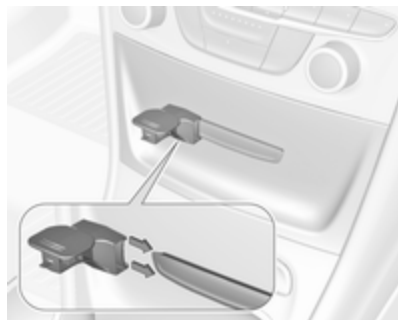

Attaccare l'adattatore al connettore elettrico.



Spingere il cacciavite nella cavità dell'adattatore. Rimuovere il coperchio tirando il cacciavite.

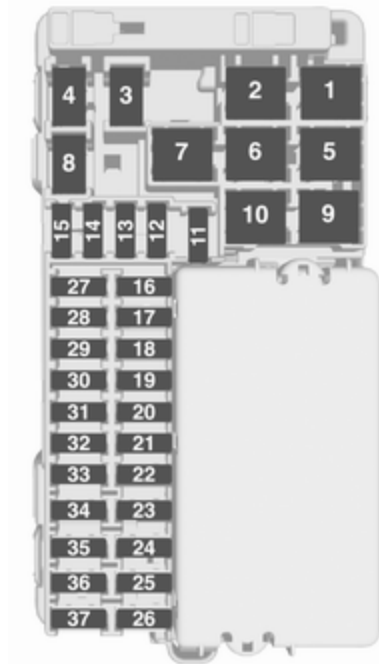

### N. Circuito

- 1 -
- 2 Sistema di comando del climatizzatore, ventola
- 3 Sedile elettrico lato guida
- 4 Accendisigari/presa di alimentazione anteriore
- 5 -
- 6 Finestrino elettrico anteriore
- 7 ABS
- 8 Volante riscaldato
- 9 Centralina della carrozzeria
- 10 Finestrino elettrico posteriore
- 11 Tettuccio apribile
- 12 Centralina della carrozzeria
- 13 Riscaldamento sedili (solo su veicoli senza avvisatore acustico d'allarme)
- 14 Specchietto retrovisore esterno
- 15 Centralina della carrozzeria

### N. Circuito

- 16 Centralina della carrozzeria
- 17 Centralina della carrozzeria
- 18 Centralina della carrozzeria
- 19 Connettore di collegamento dati
- 20 Sistema airbag
- 21 Sistema di comando del climatizzatore
- 22 Chiusura centralizzata, portellone
- 23 Sistema chiave elettronica
- 24 Funzione di memorizzazione del sedile elettrico
- 25 Sistema airbag volante
- 26 Interruttore di accensione/Blocca sterzo
- 27 Centralina della carrozzeria
- 28 Porta USB
- 29 -
- 30 Leva del cambio

## N. Circuito

- 31 Tergilunotto
- 32 Centralina del cambio
- 33 Impianto di allarme antifurto/  
Power sounder
- 34 Sistema di ausilio al parcheggio/  
Allarme angolo morto laterale/  
Sistema Infotainment/Porta USB
- 35 OnStar
- 36 Display informativo/Quadro stru-  
menti/Lettore CD
- 37 Sistema Infotainment, radio

Dopo aver sostituito i fusibili difettosi, chiudere la scatola portafusibili e premerli fino allo scatto.

Veicoli con connettore elettrico:

1. Applicare il coperchio sul lato destro.



2. Ripiegare il lato sinistro del coperchio in avanti. Accertarsi che la graffetta di fissaggio sia guidata come illustrato.

## Scatola portafusibili nel vano di carico

La scatola portafusibili si trova sul lato sinistro del vano di carico, dietro ad una copertura.

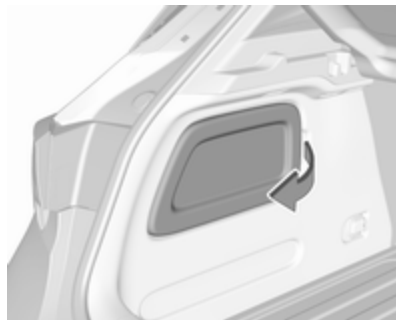

Rimuovere la copertura.

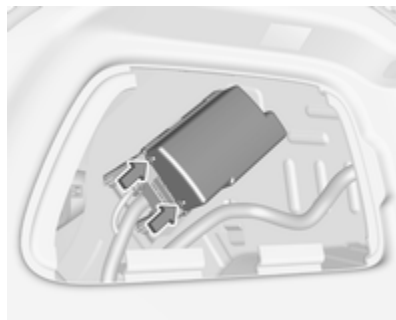

Sganciare e rimuovere il coperchio della scatola portafusibili.

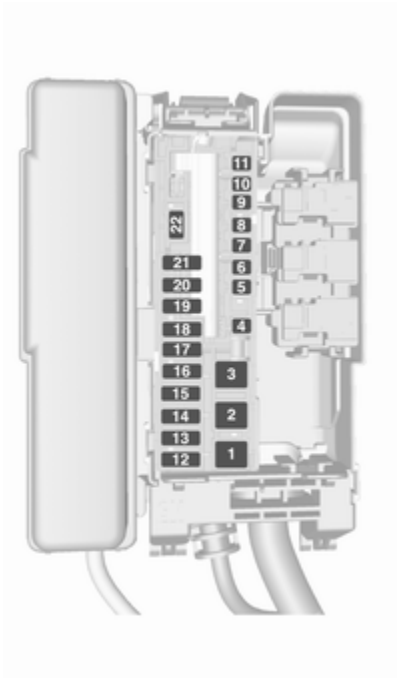

### N. Circuito

- 1 –
- 2 Invertitore CC/CA
- 3 Modulo del rimorchio
- 4 Sedile elettrico lato passeggero
- 5 –
- 6 Modulo di avvertimento distanza
- 7 –
- 8 –
- 9 Riscaldamento sedile posteriore (su veicoli senza avvisatore acustico)
- 10 Manutenzione
- 11 –
- 12 Riscaldamento sedile anteriore (su veicoli con avvisatore acustico)
- 13 Riscaldamento sedile posteriore (su veicoli con avvisatore acustico)

### N. Circuito

- 14 Accensione
- 15 Ventilazione sedile
- 16 Uscita del rimorchio
- 17 Uscita del rimorchio
- 18 –
- 19 –
- 20 –
- 21 Ripiegamento sedile posteriore elettrico
- 22 Portellone posteriore elettrico

Dopo aver sostituito i fusibili difettosi, chiudere la scatola portafusibili e premerli fino allo scatto.

## Attrezzi per il veicolo

### Attrezzi

#### Due volumi 5 porte con ruota di scorta

Aprire la copertura del pianale del vano di carico ⇨ 83.

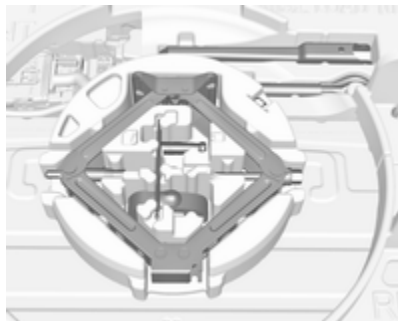

Il martinetto, il gancio di traino, una cinghia per fissare una ruota danneggiata e gli attrezzi si trovano nella cassetta porta attrezzi sotto la ruota di scorta. Ruota di scorta ⇨ 267.

#### Sports Tourer con ruota di scorta

Aprire la copertura del pianale del vano di carico ⇨ 83.



Il martinetto, il gancio di traino e gli attrezzi sono collocati nella scatola porta attrezzi sotto la ruota di scorta. Ruota di scorta ⇨ 267.

#### Due volumi 5 porte con kit di riparazione dei pneumatici



Aprire la copertura nella parete laterale di destra del vano di carico.

Alcuni attrezzi e il gancio di traino sono posizionati in una scatola porta attrezzi insieme al kit di riparazione dei pneumatici.

## Sports Tourer con kit di riparazione dei pneumatici



Aprire la copertura del pianale del vano di carico ⇨ 83.

Gli attrezzi e il gancio di traino sono posizionati in una scatola porta attrezzi insieme al kit di riparazione dei pneumatici.

## Ruote e pneumatici

### Condizioni dei pneumatici e dei cerchi

Superare gli ostacoli lentamente e, se possibile, ad angolo retto. Passare sopra ostacoli acuminati può danneggiare i pneumatici e i cerchi. Quando si parcheggia, non schiacciare i pneumatici contro il bordo del marciapiede.

Controllare regolarmente i cerchi verificando che non presentino danni. In caso di danni o usura irregolare, rivolgersi ad un'officina.

### Pneumatici invernali

I pneumatici invernali migliorano la sicurezza di guida a temperature inferiori a 7 °C e per questo motivo devono essere utilizzati su tutte le ruote.

Come pneumatici invernali sono consentite tutte le misure di pneumatici ⇨ 293.

In conformità con le normative specifiche del Paese, applicare l'adesivo di velocità nel campo visivo del conducente.

### Denominazione dei pneumatici

Ad es. **215/60 R 16 95 H**

**215** : Larghezza della sezione, mm

**60** : Rapporto di sezione (tra altezza e larghezza), %

**R** : Tipo di cintura: Radiale

**RF** : Tipo: RunFlat

**16** : Diametro del cerchio, pollici

**95** : Indice di carico, ad es. 95 rappresenta 690 kg

**H** : Indice di velocità

Lettere per l'indice di velocità:

**Q** : fino a 160 km/ora

**S** : fino a 180 km/ora

**T** : fino a 190 km/ora

**H** : fino a 210 km/ora

**V** : fino a 240 km/ora

**W** : fino a 270 km/ora

Scegliere uno pneumatico adatto alla velocità massima del veicolo.

La velocità massima è raggiungibile al valore di massa a vuoto con conducente (75 kg) più un carico utile di 125 kg. L'equipaggiamento opzionale potrebbe ridurre la velocità massima del veicolo.

Prestazioni ⇨ 287.

### Pressione dei pneumatici

Controllare la pressione dei pneumatici freddi almeno ogni 14 giorni e prima di un viaggio lungo. Non dimenticare la ruota di scorta.

Questo vale anche per i veicoli con sistema di monitoraggio della pressione pneumatici.

Svitare il cappuccio coprivalvola.



Pressione dei pneumatici ⇨ 293.

La targhetta con le informazioni sulla pressione pneumatici sul telaio della portiera sinistra indica i pneumatici appartenenti alla dotazione originale e la relativa pressione di gonfiaggio.

Le pressioni dei pneumatici specificate si riferiscono ai pneumatici freddi E valgono sia per i pneumatici estivi che per quelli invernali.

Gonfiare sempre la ruota di scorta alla pressione specificata per il pieno carico.

La pressione pneumatici ECO serve a raggiungere il minimo consumo possibile di carburante.

Una pressione di gonfiaggio non corretta influisce negativamente su sicurezza, guidabilità del veicolo, comfort e consumo di carburante, oltre ad accelerare il processo di usura dei pneumatici.

Le pressioni dei pneumatici sono diverse a seconda delle varie opzioni. Per il valore corretto di pressione dei pneumatici, seguire la seguente procedura:

1. Identificare il codice identificativo del motore. Dati del motore ⇨ 285.
2. Identificare il pneumatico rispettivo.

Le targhette di pressione dei pneumatici mostrano tutte le possibili combinazioni di pneumatici ⇨ 293.

Per i pneumatici approvati per il proprio veicolo fare riferimento al Certificato di conformità EEC fornito con il veicolo o ad altri documenti di registrazione nazionale.

Il conducente è responsabile del gonfiaggio dei pneumatici alla pressione corretta.



**⚠ Avvertenza**

Una pressione troppo bassa può causare un eccessivo riscaldamento dei pneumatici, danni interni con conseguente distacco del battistrada e lo scoppio a velocità elevate.

**⚠ Avvertenza**

Per pneumatici specifici la pressione dei pneumatici raccomandata secondo quanto riportato nella tabella di pressione dei pneumatici può superare la pressione massima dei pneumatici come indicato sul pneumatico. Non superare mai la pressione massima dei pneumatici riportata sullo pneumatico.

Se la pressione pneumatici deve essere ridotta o aumentata su un veicolo con sistema di monitoraggio pressione dei pneumatici, spegnere il quadro.

**Sensibilità alla temperatura**

La pressione pneumatici dipende dalla temperatura del pneumatico stesso. Durante la guida la temperatura e la pressione dei pneumatici aumenta. I valori di pressione dei pneumatici sull'etichetta informativa degli stessi e la tabella della pressione dei pneumatici sono validi per pneumatici freddi, cioè a 20 °C.

La pressione aumenta di circa 10 kPa per un aumento di temperatura di 10 °C. Questo deve essere tenuto in considerazione quando si controllano pneumatici caldi.

Il valore di pressione dei pneumatici visualizzato nel Driver Information Center indica la pressione reale dei pneumatici. Un pneumatico raffreddato mostra un valore inferiore, che però non è indice di una perdita d'aria.

**Sistema di monitoraggio pressione pneumatici**

Il sistema di monitoraggio pressione pneumatici controlla la pressione di tutti e quattro i pneumatici una volta al minuto quando la velocità del veicolo supera un dato limite.

**Attenzione**

Il sistema di monitoraggio della pressione dei pneumatici segnala solo un'eventuale bassa pressione dei pneumatici e non sostituisce la regolare manutenzione degli stessi da parte del conducente.

Tutte le ruote devono essere provviste dei sensori di pressione e i pneumatici devono essere gonfiati alla pressione prescritta.

**Avviso**

In paesi dove il sistema di monitoraggio della pressione dei pneumatici è richiesto per legge, l'uso di ruote senza sensori di pressione invaliderà l'omologazione del veicolo.

Le pressioni attuali degli pneumatici possono essere visualizzate nel Driver Information Centre.

Visualizzatore standard:

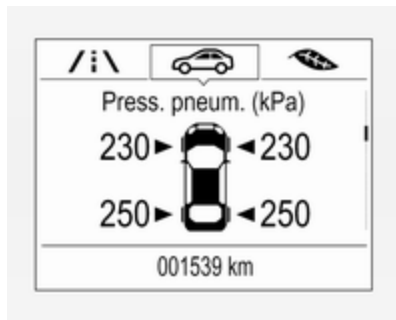

Selezionare la pagina **Pressione dei pneumatici** in **Menu informazioni veicolo**  nel Driver Information Center  $\hookrightarrow$  117.

Visualizzatore Deluxe:

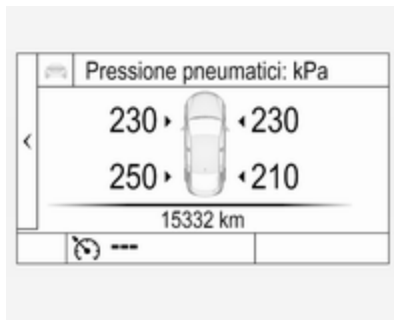

Selezionare la pagina **Pressione dei pneumatici** nel Menù Info **nel Driver Information Center**  $\hookrightarrow$  117.

Lo stato del sistema e gli avvertimenti riguardo la pressione vengono visualizzati mediante un messaggio che indica il pneumatico corrispondente nel Driver Information Center.

Il sistema considera la temperatura degli pneumatici per gli avvisi.

Sensibilità alla temperatura  $\hookrightarrow$  254.



Il rilevamento di una bassa pressione dei pneumatici viene segnalato dalla spia   $\hookrightarrow$  114.

Se  si accende, arrestare il veicolo il prima possibile e gonfiare i pneumatici come consigliato  $\hookrightarrow$  293.

Se  lampeggia per 60-90 secondi poi si accende fisso, c'è un guasto nel sistema. Rivolgersi ad un'officina.

Dopo il gonfiaggio può essere necessario guidare per un po' il veicolo per aggiornare i valori di pressione dei pneumatici nel Driver Information Centre. Durante questo periodo  potrebbe accendersi.

Se  si accende a basse temperature e si spegne dopo la guida, potrebbe significare che la pressione di gonfiaggio dei pneumatici sta diminuendo fino al limite basso. Controllare la pressione dei pneumatici.

Messaggi del veicolo  $\hookrightarrow$  125.

Se la pressione dei pneumatici deve essere ridotta o aumentata, spegnere il quadro.

Montare solo ruote con sensore di pressione, altrimenti la pressione dei pneumatici non verrà visualizzata e  $\text{!}$  si illuminerà con luce fissa.

Una ruota di scorta o un ruotino di scorta non sono dotati di sensori della pressione. Il sistema di monitoraggio pressione pneumatici non funziona per questi pneumatici. La spia  $\text{!}$  si accende. Per gli altri tre pneumatici, il sistema resta operativo.

L'uso di kit liquidi di riparazione dei pneumatici disponibili in commercio può compromettere il funzionamento del sistema. È possibile utilizzare kit di riparazione approvati dal Costruttore.

Dispositivi elettronici in funzione o vicini a strutture che utilizzano onde di frequenza simili possono interferire con il sistema di monitoraggio della pressione dei pneumatici.

Ogni volta che i pneumatici vengono sostituiti, il sistema di monitoraggio della pressione dei pneumatici deve essere smontato e sottoposto a ma-

nutenzione. Per il sensore avvitato; sostituire il nucleo valvola e l'anello di tenuta. Per il sensore agganciato, sostituire l'intero stelo valvola.

### Stato di carico del veicolo

Regolare la pressione dei pneumatici in base alle condizioni di carico in conformità alle informazioni indicate sulla targhetta informativa o sulla tabella della pressione dei pneumatici  $\rightarrow$  293, e selezionare la relativa impostazione nel menu **Carico pneumatici** nel Driver Information Center  $\rightarrow$  117. Questa impostazione è il riferimento per gli avvisi di pressione pneumatici.

Il menu **Carico dei pneumatici** appare solo se il veicolo è in sosta e il freno di stazionamento è applicato. Su veicoli con cambio automatico, la leva selettoria deve essere in **P**.

Visualizzatore standard:

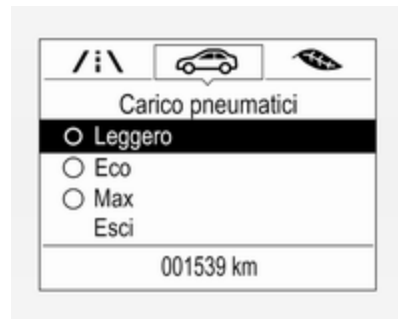

Selezionare la pagina **Carico dei pneumatici** in **Menu informazioni veicolo**  $\rightarrow$  nel Driver Information Center  $\rightarrow$  117.

Selezionare

- **Leggero** per una pressione confortevole fino a tre persone.
- **Eco** per una pressione Eco fino a tre persone.
- **Max** per un pieno carico.

Visualizzatore Deluxe:

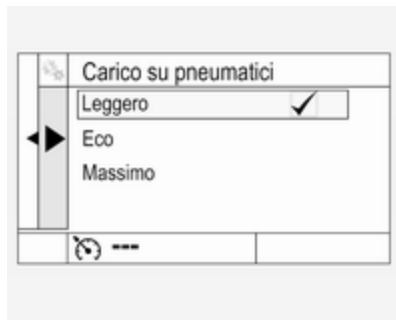

Selezionare la pagina **Carico dei pneumatici** nel Menù **Opzioni** nel Driver Information Center ➔ 117.

Selezionare

- **Leggero** per una pressione confortevole fino a tre persone.
- **Eco** per una pressione Eco fino a tre persone.
- **Max** per un pieno carico.

### Processo di abbinamento dei sensori di pressione pneumatici

Ogni sensore di pressione dei pneumatici ha un codice identificativo unico. Il codice identificativo deve essere abbinato alla posizione di una

nuova ruota dopo aver fatto ruotare le ruote o il cambio della serie completa di ruote e se uno o più sensori di pressione pneumatici sono stati sostituiti. È necessario effettuare il processo di abbinamento del sensore di pressione dei pneumatici anche dopo aver sostituito una ruota di scorta con una ruota normale dotata di tale sensore.

La spia di malfunzionamento (!) e il messaggio o il codice di avvertimento devono spegnersi o scomparire al ciclo di accensione successivo. I sensori vengono abbinati alle posizioni della ruota mediante uno strumento di riprogrammazione, nel seguente ordine: ruota anteriore lato sinistro, ruota anteriore lato destro, ruota posteriore lato destro e ruota posteriore sinistro. La luce dell'indicatore di direzione nella posizione attiva corrente rimane accesa fino all'abbinamento del sensore.

Rivolgersi ad un'autofficina per l'assistenza o acquistare uno strumento di riprogrammazione. Occorrono due minuti per abbinare la prima posizione ruota e cinque minuti in tutto per

abbinare tutte e quattro le posizioni ruote. Se si impiega più tempo, il processo di accoppiamento si arresta e deve essere riavviato.



Il processo di abbinamento dei sensori di pressione dei pneumatici è:

1. Azionare il freno di stazionamento.
2. Inserire l'accensione.
3. Su veicoli con cambio automatico: posizionare la leva del cambio in **P**.  
Sui veicoli con cambio manuale: selezionare la folle.
4. Visualizzatore standard:

Utilizzare **MENU** posto sulla leva dell'indicatore di direzione per selezionare **Menu informazioni veicolo**  nel Driver Information Center.

Visualizzatore Deluxe:

Premere < sul volante per aprire la pagina del menù principale.

Selezionare la pagina **Info** con  o .

Confermare con .

5. Selezionare il menù di pressione pneumatici.

Visualizzatore standard:

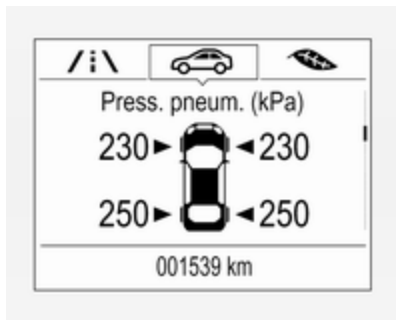

Visualizzatore Deluxe:

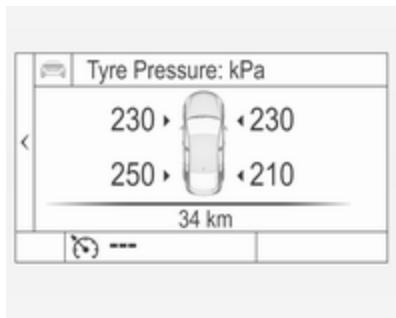

6. Visualizzatore standard:

Premere **SET/CLR** per iniziare il processo di abbinamento del sensore. Viene visualizzato un messaggio che richiede l'accettazione del processo.

Premere di nuovo **SET/CLR** per confermare la selezione. L'avvisatore acustico suona due volte per indicare che il ricevitore è in modalità riapprendimento.

Visualizzatore Deluxe:

Premere **✓** per iniziare il processo di abbinamento del sensore. L'avvisatore acustico suona due volte per indicare che il ricevitore è in modalità riapprendimento.

7. Iniziare con la ruota anteriore lato sinistro.
8. Posizionare lo strumento di riprogrammazione a contatto della fianco laterale del pneumatico, vicino allo stelo della valvola. Quindi premere il pulsante per attivare il sensore del sistema di pressione dei pneumatici. Un avvisatore acustico suona confer-

mando che il codice identificativo del sensore è stato accoppiato a questa posizione della ruota.

9. Procedere con la ruota anteriore destra e ripetere la procedura della Fase 8.
10. Procedere con la ruota posteriore lato destro e ripetere la procedura della Fase 8.
11. Procedere con la ruota posteriore sinistra e ripetere la procedura della Fase 8. L'avvisatore acustico suona due volte per indicare che il codice identificativo del sensore è stato abbinato alla ruota posteriore sinistra e che il processo di abbinamento dei sensori di pressione pneumatici non è più attivo.
12. Disinserire l'accensione.
13. Regolare tutti e quattro gli pneumatici alla pressione raccomandata indicata nell'etichetta della pressione del pneumatico.
14. Assicurare che lo stato di carico dei pneumatici sia impostato in base alla pressione selezionata ⇨ 117.

## Profondità del battistrada

Controllare con regolarità la profondità del battistrada.

Per motivi di sicurezza, i pneumatici vanno sostituiti quando la profondità del battistrada raggiunge i 2-3 mm (4 mm per i pneumatici invernali).

Per ragioni di sicurezza si raccomanda che la profondità del battistrada dei pneumatici su un assale non vari più di 2 mm.



Il raggiungimento del limite legale di profondità minima del battistrada (1,6 mm) è osservabile quando il battistrada è usurato fino a uno degli in-

dicatori di usura del battistrada (TWI). La loro posizione è indicata da contrassegni sul fianco del pneumatico.

Se l'usura è maggiore sui pneumatici anteriori rispetto a quelli posteriori, scambiare periodicamente le ruote anteriori con quelle posteriori. Assicurarsi che tutte le ruote abbiano lo stesso senso di rotazione.

I pneumatici invecchiano anche se non vengono usati. Si consiglia di sostituire i pneumatici ogni sei anni.

## Cambio di misura dei pneumatici e dei cerchi

Se si utilizzano pneumatici di misura diversa rispetto a quelli montati dalla fabbrica, può essere necessario riprogrammare il tachimetro, la pressione nominale dei pneumatici ed apportare altre modifiche al veicolo.

Dopo aver montato pneumatici di misura diversa, far sostituire l'etichetta con la pressione dei pneumatici.

Inoltre il dispositivo di assistenza al parcheggio avanzato deve essere tarato ↻ 197.

### ⚠ Avvertenza

L'uso di pneumatici o cerchi non adatti può causare incidenti e invalidare l'omologazione del veicolo.

## Copricerchi

Utilizzare copricerchi e pneumatici approvati dalla Casa Madre per la vettura e conformi a tutti i requisiti relativi alle combinazioni di cerchi e pneumatici.

Se i copricerchi e i pneumatici usati non sono approvati dalla Casa Madre, i pneumatici devono essere senza protezione del bordo.

I copricerchi non devono ostacolare il raffreddamento dei freni.

### ⚠ Avvertenza

L'uso di pneumatici o copricerchi non adatti può causare improvvise perdite di pressione e conseguenti incidenti.

## Catene da neve



Le catene da neve sono consentite soltanto sulle ruote anteriori.

Utilizzare sempre catene a maglie fini che non aumentino lo spessore del battistrada e dei fianchi interni di oltre 10 mm (inclusa la chiusura della catena).

### ⚠ Avvertenza

Eventuali danni possono causare lo scoppio dei pneumatici.

Le catene da neve sono solo ammesse sui pneumatici di misura 195/65 R15, 205/55 R16 e 215/55 R16.

### Ruotino di scorta

L'uso delle catene da neve non è consentito sulla ruota di scorta.

### Kit di riparazione dei pneumatici

Danni di lieve entità al battistrada possono essere riparati con il kit di riparazione dei pneumatici.

Non rimuovere eventuali corpi estranei dal pneumatico.

Danni ai pneumatici di profondità superiore a 4 mm o in corrispondenza del bordo del fianco del pneumatico non sono riparabili con il kit di riparazione dei pneumatici.

### ⚠ Avvertenza

Non viaggiare a velocità superiore a 80 km/h.

Non usare per periodi prolungati.

La sterzabilità e la guidabilità del veicolo possono risultare compromessi.

In caso di pneumatico sgonfio:  
Azionare il freno di stazionamento ed innestare la prima, la retromarcia o **P**.



Sul modello a due volumi con 5 porte il kit di riparazione dei pneumatici si trova sul lato destro nel vano di carico, dietro a una copertura.



Sullo Sports Tourer il kit di riparazione dei pneumatici si trova nel vano di carico sotto la copertura del pianale.

1. Rimuovere il flacone di sigillante.
2. Inserire il pollice nell'apertura ed estrarre il compressore.



3. Rimuovere il cavo di collegamento elettrico e il flessibile dell'aria dai vani portaoggetti nel lato inferiore del compressore.

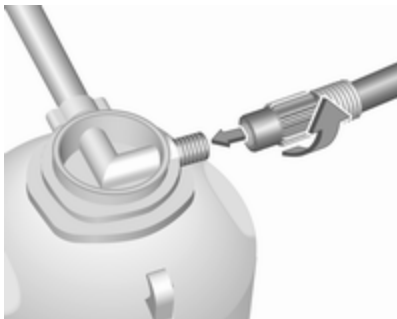

4. Avvitare il flessibile dell'aria del compressore sul raccordo della bombola del sigillante.
5. Inserire la bombola del sigillante nel fermo sul compressore.  
Posizionare il compressore accanto al pneumatico in modo che la bombola del sigillante sia in posizione verticale.

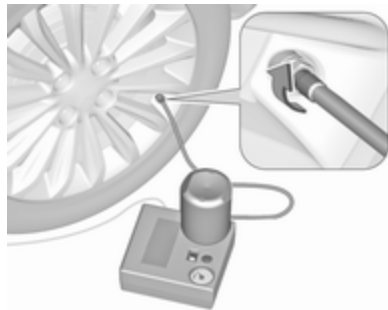

6. Svitare il tappo coprivalvola dal pneumatico difettoso.
7. Avvitare il flessibile del sigillante sulla valvola del pneumatico.
8. L'interruttore sul compressore deve essere posizionato su **O**.



9. Collegare lo spinotto del compressore alla presa elettrica o alla presa dell'accendisigari.

Per evitare di scaricare la batteria si consiglia di lasciare il motore in funzione.

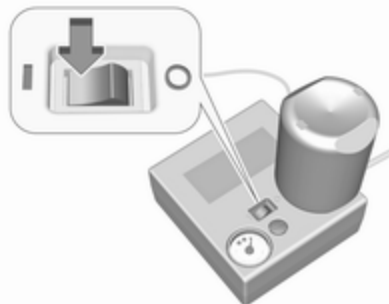

10. Portare l'interruttore basculante sul compressore in posizione I. Il pneumatico viene riempito di sigillante.
11. Il manometro del compressore indica brevemente fino a 6 bar mentre la bombola del sigillante si svuota (circa 30 secondi). Poi la pressione inizia a scendere.

12. Tutto il sigillante viene pompato nel pneumatico. Poi il pneumatico viene gonfiato.

13. La pressione prescritta per il pneumatico si dovrebbe raggiungere entro dieci minuti. Pressione dei pneumatici  $\varphi$  293. Al raggiungimento della pressione corretta, spegnere il compressore.



Se la pressione prescritta per il pneumatico non viene raggiunta entro dieci minuti, rimuovere il kit di riparazione dei pneumatici. Spostare il veicolo facendo compiere un giro al pneumatico. Ri-collegare il kit di riparazione dei pneumatici e continuare la proce-

dura di gonfiaggio per dieci minuti. Se ancora non si riesce a raggiungere la pressione prescritta, significa che il danno al pneumatico è eccessivo per consentire la riparazione in questo modo. Rivolgersi ad un'officina.

Scaricare la pressione dei pneumatici in eccesso con il pulsante sopra l'indicatore della pressione.

Non far funzionare il compressore per più di dieci minuti.

14. Scollegare il kit di riparazione dei pneumatici. Spingere il fermo sulla staffa per rimuovere la bombola del sigillante dalla staffa. Avvitare il tubo di gonfiaggio del pneumatico al raccordo libero della bombola del sigillante. Questo impedisce la fuoriuscita di sigillante. Riporre il kit di riparazione dei pneumatici nel vano di carico.
15. Pulire l'eventuale sigillante in eccesso con un panno.

16. Staccare dalla bombola del sigillante l'etichetta indicante la massima velocità consentita ed applicarla nel campo visivo del conducente.
17. Proseguire immediatamente la guida, in modo da distribuire uniformemente il sigillante nel pneumatico. Dopo aver percorso circa 10 km (ma non oltre 10 minuti), fermarsi e controllare la pressione del pneumatico. Nel fare questo, avvitare direttamente il tubo dell'aria del compressore sulla valvola del pneumatico.

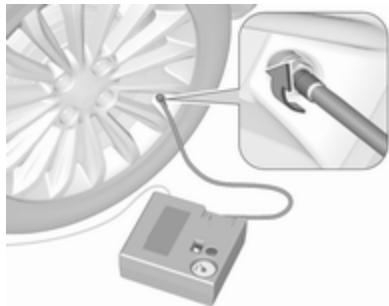

Se la pressione è superiore a 1,3 bar, regolarla al valore corretto. Ripetere la procedura finché

non si verifica più alcuna perdita di pressione.

Se la pressione è scesa al di sotto di 1,3 bar, il veicolo non deve essere usato. Rivolgersi ad un'officina.

18. Riporre il kit di riparazione dei pneumatici nel vano di carico.

#### Avviso

Le caratteristiche di guida del pneumatico riparato sono gravemente compromesse, per cui è necessario sostituire il pneumatico.

Se si sentono rumori anomali o se il compressore si surriscalda, spegnere il compressore per almeno 30 minuti.

La valvola di sicurezza incorporata si apre a una pressione di sette bar.

Prendere nota della data di scadenza del kit. Dopo questa data, la sua capacità di sigillatura non è più garantita. Fare attenzione alle informazioni sulla conservazione del flacone di sigillante.

Sostituire il flacone di sigillante usato. Smaltire il flacone come previsto dalle norme applicabili.

Il compressore e il sigillante possono essere utilizzati a partire da una temperatura di circa -30 °C.

Gli adattatori forniti possono essere utilizzati per gonfiare altri oggetti ad es. palloni, materassini, canotti gonfiabili, ecc. Si trovano all'interno del compressore. Per rimuoverli, avvitare il flessibile dell'aria del compressore e rimuovere l'adattatore.

## Sostituzione delle ruote

Alcuni veicoli, invece della ruota di scorta hanno in dotazione un kit di riparazione dei pneumatici ⇨ 261.

Eeguire la seguente procedura, attenendosi a quanto indicato:

- Parcheggiare il veicolo su una superficie piana, solida e non scivolosa. Orientare le ruote anteriori dritte in avanti.
- Azionare il freno di stazionamento ed innestare la prima, la retromarcia o **P**.
- Estrarre la ruota di scorta ⇨ 267.
- Non sostituire mai più di una ruota per volta.

- Utilizzare il martinetto solo per sostituire le ruote in caso di foratura, non per sostituire i pneumatici invernali o estivi.
- Il cric non deve essere sottoposto a manutenzione.
- Se il terreno sul quale il veicolo è parcheggiato è morbido, inserire un pannello rigido (spessore max. 1 cm) sotto il martinetto.
- Estrarre dal veicolo gli oggetti pesanti prima di sollevarlo con il cric.
- Quando la vettura è sollevata dal martinetto, non lasciarvi all'interno persone o animali.
- Non infilarsi mai sotto un veicolo sollevato da un martinetto.
- Non avviare il veicolo quando è sollevato da un martinetto.
- Pulire dadi e filetti con un panno pulito prima di montare la ruota.

### ⚠ Avvertenza

Non ingrassare le colonnette, i dadi delle ruote o i coni dei dadi delle ruote.

1. Staccare i coperchi dei dadi ruota con un cacciavite e rimuoverli. Per le ruote in lega, posizionare un panno morbido sotto il cacciavite. Togliere il copricerchio. Attrezzi per il veicolo ⇨ 252.

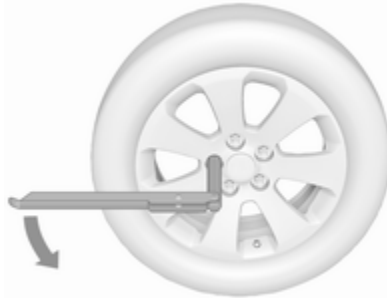

2. Aprire la chiave della ruota e montarla assicurandosi che si posizioni saldamente, quindi allentare ogni dado ruota di mezzo giro.

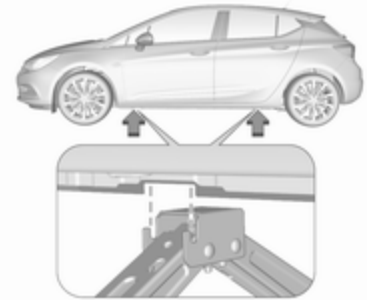

3. Controllare che il martinetto sia in posizione corretta sotto il relativo punto di sollevamento del veicolo.

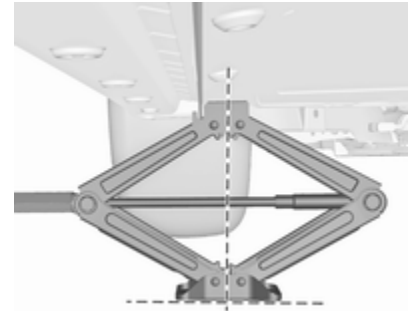

4. Posizionare il martinetto all'altezza necessaria. Posizionarlo direttamente sotto al punto di sollevamento, in modo da impedirne lo scivolamento.

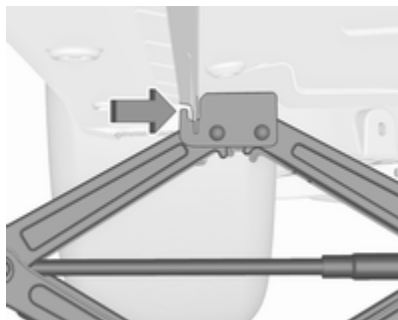

Accertarsi che il bordo della carrozzeria aderisca al dentello del martinetto.



Fissare la chiave delle ruote e, con il martinetto correttamente allineato, ruotare la chiave fino a sollevare la ruota dal terreno. Non sollevare oltre il martinetto.

5. Svitare i dadi ruota.
6. Sostituire la ruota. Ruota di scorta  $\varnothing$  267.
7. Avvitare i dadi ruota.
8. Abbassare il veicolo e rimuovere il martinetto.
9. Servendosi dell'apposita chiave e assicurandosi di posizionarla saldamente, serrare ciascun dado procedendo per coppie opposte. La coppia di serraggio è di 140 Nm.

10. Allineare il foro della valvola sul copricerchio con la valvola del pneumatico prima di rimontare il copricerchio.

Montare i coperchi dei dadi ruota.

11. Riporre la ruota sostituita  $\varnothing$  267 e gli attrezzi per il veicolo  $\varnothing$  252.
12. Controllare prima possibile sia la pressione di gonfiaggio del pneumatico montato, sia la coppia di serraggio dei dadi.

Far sostituire o riparare quanto prima il pneumatico difettoso.

### Posizione di sollevamento sulla piattaforma

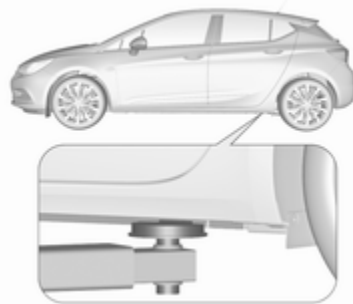

Posizione del braccio posteriore della piattaforma di sollevamento sotto la cavità posteriore della soglia.



Posizione del braccio anteriore della piattaforma di sollevamento in corrispondenza del sottoscocca.

## Ruota di scorta

Alcuni veicoli, invece della ruota di scorta hanno in dotazione un kit di riparazione dei pneumatici.

Se si monta una ruota di scorta, diversa dalle altre ruote, questa ruota è classificabile come ruotino di scorta e si applicano i limiti di velocità corrispondenti anche se nessuna eti-

chetta li indica. Rivolgersi a un'officina per controllare il limite di velocità applicabile.

La ruota di scorta ha il cerchio in acciaio.

### Attenzione

L'uso di una ruota di scorta più piccola delle altre ruote o in combinazione con i pneumatici invernali può compromettere la guidabilità della vettura. Far sostituire quanto prima il pneumatico difettoso.



La ruota di scorta è situata nel vano di carico sotto la copertura del pianale.

Per rimuovere:

1. Aprire la copertura del pianale  
⇨ 83.
2. La ruota di scorta è fissata con un galletto. Svitare il dado ed estrarre la ruota di scorta.  
  
Sotto la ruota di scorta c'è la scatola degli attrezzi.
3. Se, dopo la sostituzione di una ruota, non viene messa alcuna ruota nel pozzetto della ruota di scorta, fissare la cassetta porta attrezzi serrando il dado a galletto finché possibile e chiudendo la copertura del pavimento.
4. Dopo aver sostituito la ruota con una ruota di dimensioni regolari, posizionare la ruota di scorta con il lato esterno verso l'alto nel pozzetto fissandola con il dado a galletto.

### Riporre una ruota danneggiata di dimensioni regolari nel vano di carico, due volumi a 5 porte

Il pozzetto della ruota di scorta non è concepito per dimensioni di pneumatici diverse da quella della ruota di scorta. Una ruota danneggiata di dimensioni regolari deve essere riposta nel vano di carico e fissata con una cinghia. Attrezzi per il veicolo ⇨ 252. Per fissare la ruota:

1. Posizionare la ruota con il lato esterno rivolto verso l'alto vicino a un lato del vano di carico.

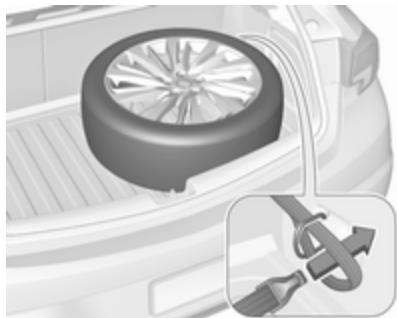

2. Posizionare la parte a cappio della cinghia nell'occhiello di ancoraggio anteriore sul lato appropriato.
3. Posizionare l'estremità con il gancio della cinghia nel cappio e tirare fino a fissare saldamente la cinghia stessa all'occhiello di ancoraggio.

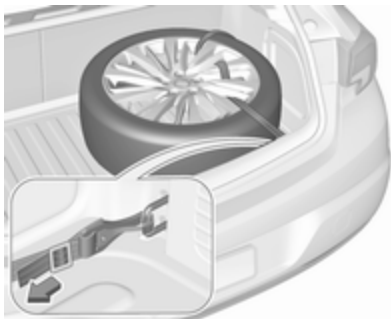

4. Inserire la cinghia nelle razze della ruota come mostrato in figura.
5. Montare il gancio dell'occhiello di ancoraggio posteriore.
6. Tirare la cinghia e fissarla con la fibbia.

#### **⚠ Pericolo**

Durante la guida con una ruota danneggiata di dimensioni regolari riposta nel vano di carico, gli schienali dei sedili posteriori devono sempre essere in posizione verticale e bloccati.

### Riporre una ruota danneggiata di dimensioni regolari nel vano di carico, Sports Tourer

Ruote di tutte le dimensioni consentite possono essere conservate nel pozzetto per ruota di scorta. Per fissare la ruota:

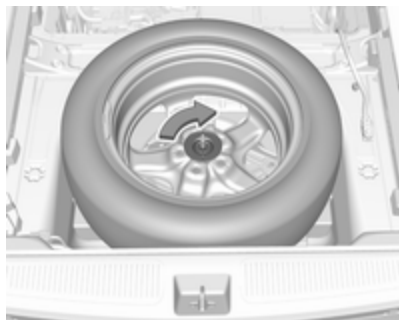

1. Rimuovere il cappello centrale con l'emblema del marchio spingendolo dall'interno.
2. Posizionare la ruota con il lato esterno verso il basso nel pozzetto della ruota.
3. Fissare la ruota difettosa con il dado a galletto.
4. In base alle dimensioni del pneumatico, la copertura del pianale può essere posizionata sulla ruota sporgente.

## Ruotino di scorta

### Attenzione

L'uso di una ruota di scorta più piccola delle altre ruote o in combinazione con i pneumatici invernali può compromettere la guidabilità della vettura. Far sostituire quanto prima il pneumatico difettoso.

Montare solo un ruotino di scorta. Non viaggiare a velocità superiori a 80 km/ora. Affrontare le curve lentamente. Non usare il ruotino di scorta per periodi prolungati.

In caso di sgonfiamento di un pneumatico posteriore durante il traino di un altro veicolo, montare il ruotino di scorta sul lato anteriore e il pneumatico gonfio sul lato posteriore.

Catene da neve ⇨ 261.

### Ruota di scorta con pneumatico direzionale

Se possibile, montare gli pneumatici direzionali in modo che il verso di rotazione corrisponda con la marcia in

avanti. Il verso di rotolamento è indicato da un simbolo (ad esempio una freccia) sul fianco.

Montando pneumatici direzionali al contrario, tenere presente quanto segue:

- La guidabilità può risultare compromessa. Far sostituire o riparare quanto prima possibile lo pneumatico difettoso e montarlo al posto della ruota di scorta.
- Guidare con particolare attenzione su strade con fondo stradale bagnato o innevato.

## Avviamento di emergenza

La batteria del veicolo si trova nel vano di carico sotto una copertura. Nel vano motore sono presenti punti di collegamento per l'avviamento di emergenza.

Un veicolo con la batteria scarica può essere avviato usando gli appositi cavi di avviamento e la batteria di un altro veicolo.

Non avviare il veicolo con il caricabatteria rapido.

### ⚠ Avvertenza

L'avviamento di emergenza va eseguito con estrema cautela. Qualsiasi scostamento dalle seguenti istruzioni può causare infortuni o danni derivanti dall'esplosione della batteria e danneggiare i sistemi elettrici di entrambi i veicoli.

### ⚠ Avvertenza

Evitare il contatto della batteria con occhi, pelle, tessuti e superfici verniciate. Il liquido contiene acido solforico che può causare lesioni e danni in caso di contatto diretto.

- Non esporre mai la batteria veicolo a fiamme libere o scintille.
- Se è scarica, la batteria del veicolo può gelare già a 0 °C. Prima di collegare i cavi di avviamento, sbrinare la batteria veicolo.
- Indossare occhiali e indumenti protettivi durante la manipolazione della batteria veicolo.
- Utilizzare una batteria veicolo di soccorso con la stessa tensione nominale (12 Volt). E una capacità (Ah) non molto inferiore a quella della batteria veicolo scarica.
- Utilizzare cavi di emergenza con morsetti isolati e una sezione minima di 16 mm<sup>2</sup> (25 mm<sup>2</sup> per i motori diesel).
- Non scollegare la batteria scarica dal veicolo.
- Spegnerne tutti i dispositivi elettrici non necessari.
- Non sporgersi sopra la batteria veicolo durante la procedura di avviamento di emergenza.
- I morsetti di un cavo non devono toccare i morsetti dell'altro cavo.
- Durante l'avviamento di emergenza i veicoli non devono entrare in contatto tra di loro.
- Azionare il freno di stazionamento e portare il cambio in posizione di folle o in posizione **P** se il veicolo è dotato del cambio automatico.
- Aprire la copertura di protezione dei morsetti positivi del veicolo nel vano motore e della batteria di riserva del veicolo.



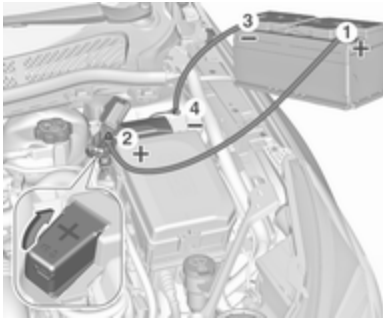

Ordine di connessione dei cavi:

1. Collegare il cavo rosso al terminale positivo della batteria veicolo di soccorso.
2. Collegare l'altra estremità del cavo rosso al morsetto positivo del veicolo accanto alla scatola portafusibili nel vano motore.
3. Collegare il cavo nero al terminale negativo della batteria veicolo di soccorso.
4. Collegare l'altra estremità del cavo nero al punto di messa a terra del veicolo nel vano motore.

Disporre i cavi in modo che non si impiglino nelle parti in movimento all'interno del vano motore.

Per avviare il motore:

1. Avviare il motore del veicolo con la batteria di soccorso.
2. Dopo cinque minuti avviare l'altro motore. I tentativi di avviamento non devono durare più di 15 secondi e devono essere eseguiti a intervalli di un minuto.
3. Ad avviamento avvenuto, lasciare girare entrambi i motori al minimo per circa tre minuti lasciando i cavi collegati.
4. Accendere alcuni dispositivi elettrici, come ad esempio i fari o il lunotto termico, del veicolo con l'avviamento di emergenza.
5. Seguire la procedura di collegamento in ordine inverso per scollegare i cavi.

## Traino

### Traino del veicolo



Inserire un cacciavite nella fessura sulla parte inferiore del cappello. Sganciare il coperchio muovendo con cautela il cacciavite verso il basso.

L'occhiello di traino è riposto insieme agli attrezzi per il veicolo ↻ 252.



Avvitare a fondo l'occhiello di traino fino all'arresto in posizione orizzontale.

Collegare una fune di traino, o ancor meglio una barra di traino, all'occhiello di traino.

L'occhiello di traino deve essere utilizzato esclusivamente per trainare il veicolo, e non per recuperarlo.

Inserire l'accensione per sbloccare il bloccasterzo e permettere il funzionamento delle luci dei freni, dell'avvisatore acustico e del tergicristallo.

Mettere il cambio in folle.

### Attenzione

Guidare lentamente ed evitare un'andatura a strappi. Forze di trazione eccessive potrebbero danneggiare il veicolo.

A motore spento è necessaria una forza considerevolmente maggiore per frenare e sterzare.

Per impedire l'ingresso dei gas di scarico provenienti dal veicolo trainante, inserire la modalità di ricircolo dell'aria e chiudere i finestrini.

Vetture con cambio automatico: Il veicolo deve essere trainato rivolto nel senso di marcia, ad una velocità non superiore a 80 km/ora e per un tragitto non superiore a 100 km. In tutti gli altri casi e se il cambio è difettoso, è necessario che l'asse anteriore sia sollevato da terra.

Veicoli con cambio manuale automatizzato: il veicolo deve essere trainato solo rivolto in avanti con il semiasse anteriore sollevato da terra.

Rivolgersi ad un'officina.

Dopo aver effettuato il traino, svitare l'occhiello di traino.

Inserire il tappo in alto e bloccarlo in basso.

### Traino di un altro veicolo



Inserire un cacciavite nella fessura sulla curvatura inferiore del cappello. Sganciare il coperchio muovendo con cautela il cacciavite verso il basso.

L'occhiello di traino è riposto insieme agli attrezzi per il veicolo ↪ 252.

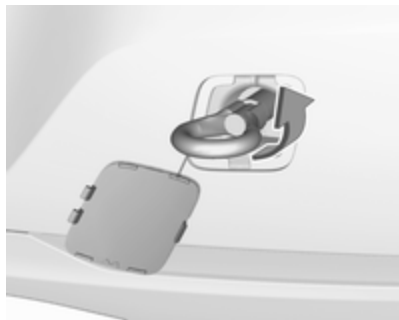

Avvitare a fondo l'occhiello di traino fino all'arresto in posizione orizzontale.

L'occhiello di ancoraggio posteriore, che si trova nella parte inferiore del veicolo, non deve mai essere usato come occhiello di traino.

Collegare una fune di traino, o ancor meglio una barra di traino, all'occhiello di traino.

L'occhiello di traino deve essere usato solamente per trainare il veicolo, e non per recuperarlo.

### Attenzione

Guidare lentamente ed evitare un'andatura a strappi. Forze di trazione eccessive potrebbero danneggiare il veicolo.

Dopo aver effettuato il traino, svitare l'occhiello di traino.

Inserire il tappo in alto e bloccarlo in basso.

## Cura delle parti esterne e interne

### Cura delle parti esterne

#### Serrature

Le serrature vengono lubrificate in fabbrica con grasso per serrature di alta qualità. Utilizzare prodotti per togliere il ghiaccio solo in caso di assoluta necessità, in quanto le loro proprietà sgrassanti influiscono negativamente sulla funzionalità delle serrature. Dopo aver utilizzato un prodotto di questo tipo, rivolgersi ad un'officina per ingrassare nuovamente le serrature.

#### Lavaggio

La vernice del veicolo è esposta a fattori ambientali che la possono danneggiare. Si consiglia pertanto di lavare e incerare il veicolo con regolarità. Quando si usano gli autolavaggi automatici, selezionare un programma che comprenda anche la cera.

Gli escrementi degli uccelli, gli insetti morti, le resine degli alberi, il polline e simili devono essere immediatamente eliminati, in quanto contengono sostanze aggressive che possono danneggiare la vernice.

All'autolavaggio, rispettare le istruzioni del costruttore dell'autolavaggio stesso. Spegnerne tergicristalli e tergilunotto. Rimuovere l'antenna e accessori esterni quali portapacchi e così via.

Se si lava il veicolo a mano, assicurarsi di risciacquare con cura anche la parte interna dei passaruota.

Pulire anche i bordi e le rientranze delle portiere aperte e del cofano, nonché le zone che questi ricoprono.

Pulire le modanature metalliche lucide con una soluzione detergente per alluminio al fine di evitare eventuali danni.

### Attenzione

Utilizzare sempre un detergente con un pH da quattro a nove.

Non utilizzare detergenti sulle superfici bollenti.

Non pulire il vano motore con getti di vapore o di acqua ad alta pressione.

Risciacquare abbondantemente il veicolo e asciugare con un panno di pelle scamosciata. Che deve essere risciacquato frequentemente. Utilizzare panni di pelle scamosciata diversi per la carrozzeria e i cristalli: residui di cera sui cristalli possono ostacolare la visibilità.

Far ingrassare le cerniere di tutte le portiere in officina.

Non usare oggetti rigidi per rimuovere le macchie di catrame. A tale scopo utilizzare un prodotto in spray per rimuovere il catrame dalle superfici verniciate.

### Luci esterne

Le coperture di protezione dei fari e di altre luci sono di plastica. Non utilizzare agenti abrasivi o caustici, non utilizzare raschietti per il ghiaccio e non pulirle a secco.

### Lucidatura e applicazione della cera

Applicare regolarmente la cera alla vettura (almeno quando l'acqua non forma più le gocce). In caso contrario, la vernice si secca.

La lucidatura è necessaria solo se la vernice è diventata opaca o se presenta accumuli di materiale solido.

Il lucidante per carrozzeria al silicone forma una pellicola protettiva che non richiede l'applicazione della cera.

Non trattare con cera o con agenti lucidanti le parti in plastica della carrozzeria.

## **Finestrini e spazzole dei tergicristalli**

Utilizzare un panno morbido privo di pelucchi o una pelle scamosciata assieme a un detergente per vetri e a un prodotto per la rimozione degli insetti.

Per la pulizia del lunotto posteriore, effettuare sempre delle passate parallele all'elemento riscaldante per impedire eventuali danni.

Per la rimozione meccanica del ghiaccio, utilizzare un apposito raschietto dal bordo affilato. Premere con forza il raschietto sui cristalli in modo da rimuovere anche lo sporco che altrimenti potrebbe graffiare il vetro.

Rimuovere i residui di sporco dalle spazzole del tergicristallo con un panno morbido e detergente per vetri. Accertarsi inoltre di rimuovere eventuali residui come cerca, residui d'insetti e simili dal finestrino.

Residui di ghiaccio, inquinamento e il passaggio continuo delle spazzole su finestrini asciutti danneggerà o distruggerà persino le spazzole del tergicristallo.

## **Tettuccio apribile**

Per la pulizia non utilizzare mai solventi o agenti abrasivi, carburanti, sostanze aggressive (quali detergente per vernici, soluzioni a base di acetone e così via), sostanze acide o molto alcaline oppure spugnette abrasive. Non applicare cera o agenti lucidanti al tettuccio apribile.

## **Ruote e pneumatici**

Non utilizzare getti d'acqua ad alta pressione.

Pulire i cerchi con un apposito detergente a pH neutro.

I cerchi sono verniciati e possono essere trattati con gli stessi prodotti usati per la carrozzeria.

## **Danni alla vernice**

Riparare i danni di piccola entità alla verniciatura con una penna per ritocchi prima che si formi la ruggine. In caso di danni di maggiore entità o in presenza di ruggine, rivolgersi ad un'officina.

## **Sottoscocca**

Alcune parti del sottoscocca del veicolo hanno un rivestimento protettivo, mentre altre zone critiche sono dotate di un rivestimento in cera protettiva a lunga durata.

Controllare il sottoscocca dopo ogni lavaggio e far applicare la cera, se necessario.

Bitume e materiali in gomma possono danneggiare il rivestimento in PVC. Per gli interventi al sottoscocca rivolgersi ad un'officina.

Prima e dopo l'inverno lavare il sottoscocca e far controllare lo strato protettivo di cera.

## **Dispositivo di traino**

Non pulire il gancio di traino con getti di vapore o di acqua ad alta pressione.

## **Parzializzatore dell'aria**

Pulire il parzializzatore nel paraurti anteriore per assicurarne il corretto funzionamento.

## Cura dell'abitacolo

### Abitacolo e rivestimenti

Per la pulizia degli interni del veicolo, incluso il cruscotto e le pannellature, usare solamente un panno asciutto o un detergente per interni.

Pulire i rivestimenti in pelle con acqua pulita e un panno morbido. In caso di macchie persistenti, utilizzare un prodotto adatto per trattare la pelle.

Per la pulizia del quadro strumenti e dei display, utilizzare solo un panno morbido e umido. Se necessario usare una soluzione saponata delicata.

Pulire i tessuti con un aspirapolvere e una spazzola. Per rimuovere le macchie utilizzare un detergente per tappezzeria.

I tessuti dei rivestimenti potrebbero non essere di colori che non stingono. Ciò potrebbe causare scoloriture visibili, specialmente sui rivestimenti di colore chiaro. Le macchie e le scoloriture rimovibili devono essere pulite al più presto possibile.

Pulire le cinture di sicurezza con acqua tiepida o detergente per interni.

#### Attenzione

Chiudere le chiusure Velcro degli indumenti in quanto, se aperte, possono danneggiare la tappezzeria.

Lo stesso vale per indumenti con accessori taglienti come chiusure lampo, cinghie o jeans con borchie.

### Parti in plastica e gomma

Le parti in plastica e gomma possono essere pulite con gli stessi detergenti usati per la carrozzeria. Se necessario utilizzare un detergente per interni. Non utilizzare altri prodotti. E soprattutto evitare solventi o benzina. Non utilizzare getti d'acqua ad alta pressione.

# Manutenzione

<b>Informazioni generali</b> .....	<b>277</b>
Informazioni sulla manutenzione .....	277
<b>Liquidi, lubrificanti e componenti raccomandati</b> .....	<b>278</b>
Liquidi e lubrificanti raccomandati .....	278

## Informazioni generali

### Informazioni sulla manutenzione

Per garantire il funzionamento sicuro e la massima efficienza del veicolo, nonché per mantenerne il valore commerciale, è di cruciale importanza che tutti gli interventi di manutenzione previsti vengano eseguiti secondo gli intervalli e i tempi specificati.

Il piano di manutenzione dettagliato e aggiornato della vettura è disponibile presso l'officina.

Display di manutenzione ⇨ 109.

### Intervalli di manutenzione europei

La manutenzione del veicolo è richiesta ogni 30.000 km oppure ogni anno, a seconda di quale evento si verifica per primo, a meno che non sia diversamente specificato nel display di manutenzione.

Un intervallo di manutenzione più breve può essere valido per condizioni di guida particolari, ad es. per i taxi e i veicoli della polizia.

Gli intervalli di manutenzione europei sono validi per i seguenti Paesi:

Andorra, Austria, Belgio, Bosnia-Erzegovina, Bulgaria, Croazia, Cipro, Repubblica Ceca, Danimarca, Estonia, Finlandia, Francia, Germania, Grecia, Groenlandia, Ungheria, Islanda, Irlanda, Italia, Lettonia, Liechtenstein, Lituania, Lussemburgo, Macedonia, Malta, Monaco, Montenegro, Paesi Bassi, Norvegia, Polonia, Portogallo, Romania, San Marino, Serbia, Slovacchia, Slovenia, Spagna, Svezia, Svizzera, Regno Unito.

Display di manutenzione ⇨ 109.

### Intervalli di servizio internazionali

La manutenzione del veicolo è richiesta ogni 15.000 km oppure ogni anno, a seconda di quale evento si verifica per primo, a meno che non sia diversamente specificato nel display di manutenzione.

Il piano di manutenzione internazionale è valido per i Paesi non elencati nel piano di manutenzione europeo.

Display di manutenzione ⇨ 109.

## Convalida

La convalida degli interventi effettuati viene registrata nel Libretto di manutenzione e garanzia. Dove vengono riportati la data e il chilometraggio, completi di timbro e firma dell'officina che ha eseguito l'intervento.

Assicurarsi che il Libretto di manutenzione e garanzia sia compilato correttamente, in quanto ai fini delle richieste in garanzia o a titolo di correttezza è essenziale che si possa dimostrare che gli interventi sono stati eseguiti regolarmente. Questo rappresenta anche un vantaggio al momento della vendita del veicolo.

## Intervallo di manutenzione con durata residua dell'olio motore

L'intervallo di manutenzione si basa su vari parametri, a seconda dell'uso del veicolo.

Il display di manutenzione indica quando sostituire l'olio motore.

Display di manutenzione ⇨ 109.

## Liquidi, lubrificanti e componenti raccomandati

### Liquidi e lubrificanti raccomandati

Utilizzare esclusivamente prodotti che soddisfino le specifiche raccomandate.

#### Avvertenza

I materiali di consumo sono pericolosi e potrebbero essere tossici. Manipolare con attenzione. Prestare attenzione alle informazioni riportate sulle confezioni.

### Olio motore

L'olio motore viene identificato in base alla sua qualità e alla sua viscosità. La qualità è più importante della viscosità come criterio per la scelta dell'olio motore da usare. La qualità dell'olio motore garantisce ad esempio la pulizia del motore, la protezione da usura e il controllo del-

l'invecchiamento dell'olio, mentre il grado di viscosità fornisce informazioni sulla densità dell'olio entro un determinato intervallo di temperatura.

Dexos è una nuovissima qualità d'olio motore che assicura una protezione ottimale dei motori a benzina e diesel. Nel caso non fosse disponibile, utilizzare oli motore della qualità specificata. Le raccomandazioni relative ai motori a benzina valgono anche per i motori alimentati a Metano Compresso (GNC o CNG), Gas di Petrolio Liquefatto (GPL) ed Etanolo (E85).

Selezionare l'olio motore appropriato in base alla sua qualità e alla temperatura ambiente minima ⇨ 282.

### Rabbocco dell'olio motore

È possibile mescolare olii di diversi produttori e marchi a condizione che si rispettino i criteri dell'olio motore specificato (qualità e viscosità).

È esplicitamente vietato l'uso degli olii motore con ACEA A1/B1 soltanto o solo A5/B5, in quanto possono causare danni al motore a lungo termine in certe condizioni di esercizio.



Selezionare l'olio motore appropriato in base alla sua qualità e alla temperatura ambiente minima ⇨ 282.

### **Altri additivi dell'olio motore**

L'uso di altri additivi dell'olio motore potrebbe causare danni e invalidare la garanzia.

### **Gradi di viscosità dell'olio motore**

Il grado di viscosità SAE fornisce informazioni sulla densità dell'olio.

L'olio multigrado è indicato da due cifre, ad esempio SAE 5W-30. La prima cifra, seguita da una W, indica la viscosità alle basse temperature, mentre la seconda cifra mostra la viscosità alle alte temperature.

Scegliere la classificazione di viscosità adeguata a seconda della temperatura ambiente minima ⇨ 282.

Tutti i gradi di viscosità consigliati sono adatti alle alte temperature.

### **Liquido di raffreddamento e antigelo**

Utilizzare solo liquido refrigerante antigelo acido organico del tipo a lunga durata (LLC) approvato per il veicolo. Rivolgersi ad un'officina.

Il sistema viene riempito in fabbrica con un liquido di raffreddamento che offre una protezione anticorrosione eccellente e una protezione dal gelo fino a  $-28^{\circ}\text{C}$ . Nei paesi settentrionali, caratterizzati da temperature molto basse, il liquido di raffreddamento messo in fabbrica protegge dal gelo fino a ca.  $-37^{\circ}\text{C}$ . Questa concentrazione deve essere mantenuta tutto l'anno. L'uso di altri additivi del liquido di raffreddamento che servono a fornire una maggiore protezione anticorrosione o una tenuta contro le perdite minori può causare problemi di funzionamento. Si declina ogni responsabilità per eventuali conseguenze dell'uso di altri additivi del liquido di raffreddamento.

### **Liquido dei freni e della frizione**

Con il tempo, il liquido dei freni assorbe umidità, e questo riduce l'efficacia dei freni. Il liquido dei freni dovrà pertanto essere sostituito all'intervallo specificato.

## Dati tecnici

<b>Identificazione del veicolo</b> .....	<b>280</b>
Numero di telaio (VIN) .....	280
Targhetta di identificazione .....	280
Identificazione del motore .....	281
<b>Dati del veicolo</b> .....	<b>282</b>
Liquidi e lubrificanti	
raccomandati .....	282
Dati del motore .....	285
Prestazioni .....	287
Peso del veicolo .....	289
Dimensioni del veicolo .....	291
Capacità .....	292
Pressione dei pneumatici .....	293

## Identificazione del veicolo

### Numero di telaio (VIN)



Il numero di telaio (VIN) potrebbe essere stampigliato sulla targhetta di identificazione della vettura e sul sottoscocca, sotto la copertura del pianale, ed è visibile attraverso una proiezione.

Il numero di telaio potrebbe essere stampato in rilievo sul cruscotto, visibile attraverso il parabrezza, o nel vano motore sul pannello carrozzeria di destra.

## Targhetta di identificazione

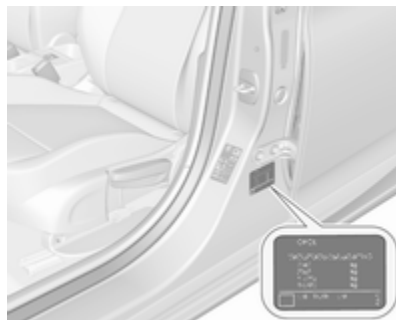

La targhetta di identificazione si trova sul telaio della portiera anteriore sinistra o destra.

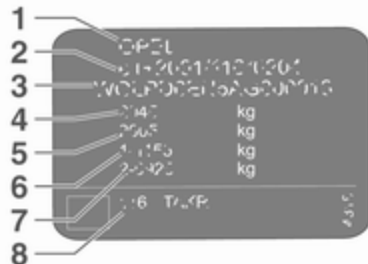

Informazioni sull'etichetta di identificazione:

- 1 : produttore
- 2 : numero di omologazione
- 3 : numero di telaio (VIN)
- 4 : massa complessiva del veicolo a pieno carico ammessa in kg
- 5 : massa complessiva del traino a pieno carico ammessa in kg
- 6 : carico massimo ammesso per l'asse anteriore in kg
- 7 : carico massimo ammesso per l'asse posteriore in kg
- 8 : dati specifici del veicolo o del Paese

La somma dei carichi su entrambi gli assi (anteriore e posteriore) non deve superare la massa complessiva ammessa a pieno carico. Ad esempio, se il carico sull'asse anteriore è stato completamente utilizzato, il carico sull'asse posteriore deve essere uguale alla differenza tra la massa complessiva a pieno carico e il carico sull'asse anteriore.

I dati tecnici vengono stabiliti in conformità con le norme della Comunità Europea. Ci riserviamo il diritto di apportare modifiche. Le specifiche ripor-

tate sui documenti del veicolo hanno sempre la priorità rispetto ai dati indicati nel presente manuale.

## Identificazione del motore

Le tabelle dei dati tecnici mostrano il codice identificativo del motore. Dati del motore ⇨ 285.

Per identificare il rispettivo motore, vedere la potenza del motore nel Certificato di Conformità EEC fornito con il proprio veicolo o altri documenti d'immatricolazione nazionale.

**Dati del veicolo****Liquidi e lubrificanti raccomandati****Piano di manutenzione europeo****Qualità dell'olio motore richiesta****Tutti i paesi europei con intervallo di servizio europeo ⇨ 277**

Qualità dell'olio motore	Motori a benzina (compresi CNG, GPL, E85)	Motori diesel
<b>dexos 1</b>	–	–
<b>dexos 2</b>	✓	✓

Qualora non sia disponibile olio di qualità dexos si può utilizzare massimo un litro di olio motore di qualità ACEA C3 una volta tra un cambio d'olio e l'altro.

**Gradi di viscosità dell'olio motore****Tutti i paesi europei con intervallo di servizio europeo ⇨ 277**

Temperatura ambiente	Motori a benzina e diesel
Fino a -25 °C	SAE 5W-30 o SAE 5W-40
sotto -25 °C	SAE 0W-30 o SAE 0W-40

## Piano di manutenzione internazionale

### Qualità dell'olio motore richiesta

Tutti i paesi con intervallo di servizio internazionale ⇨ 277

Qualità dell'olio motore	Motori a benzina (compresi CNG, GPL, E85)	Motori diesel
<b>dexos 1</b> (se disponibile)	✓	–
<b>dexos 2</b>	✓	✓

Qualora non sia disponibile olio di qualità dexos si possono utilizzare le qualità di olio elencate in seguito:

Tutti i paesi con intervallo di servizio internazionale ⇨ 277

Qualità dell'olio motore	Motori a benzina (compresi CNG, GPL, E85)	Motori diesel
GM-LL-A-025	✓	–
GM-LL-B-025	–	✓

Tutti i paesi con intervallo di servizio internazionale ⇨ 277

Qualità dell'olio motore	Motori a benzina (compresi CNG, GPL, E85)	Motori diesel
ACEA A3/B3	✓	–
ACEA A3/B4	✓	✓

**Tutti i paesi con intervallo di servizio internazionale ⇨ 277**

ACEA-C3	✓	✓
API SM	✓	–
API SN Resource Conserving	✓	–

**Gradi di viscosità dell'olio motore****Tutti i paesi con intervallo di servizio internazionale ⇨ 277**

Temperatura ambiente	Motori a benzina e diesel
fino a -25 °C	SAE 5W-30 o SAE 5W-40
sotto -25 °C	SAE 0W-30 o SAE 0W-40
fino a -20 °C	SAE 10W-30 <sup>1)</sup> o SAE 10W-40 <sup>1)</sup>

1) Permessso, ma è raccomandato l'utilizzo di SAE 5W-30 o di SAE 5W-40 con qualità dexos.

## Dati del motore

Codice di identificazione motore	B10XFL	B14XE	B14XFL	B14XFT	B16SHT
Denominazione commerciale	1.0	1.4	1.4	1.4	1.6
Codice di progettazione	B10XFT	B14XE	B14XFT	B14XFT	B16SHT
Cilindrata [cm <sup>3</sup> ]	999	1399	1399	1399	1598
Potenza [kW]	77	74	92	110	147
a giri/min.	4500-6000	6000	4000-5600	5000-5600	5500
Coppia [Nm]	170	130	245/230 <sup>2)</sup>	245/230 <sup>2)</sup>	280
a giri/min.	1800-4300	4300	2000-3500	2000-4000	1650-5000
Tipo di carburante	Benzina	Benzina	Benzina	Benzina	Benzina
Numero di ottano RON <sup>3)</sup>					
consigliato	95	95	95	95	98
possibile	98	98	98	98	95
possibile	91	91	91	91	91
Tipo di carburante aggiuntivo	–	–	–	–	–

2) Con sistema Start-stop.

3) Un'etichetta specifica del paese sullo sportello del serbatoio di riempimento carburante può sostituire il requisito specifico del motore.

**286**      **Dati tecnici**

<b>Codice di identificazione motore</b>	<b>B16DTC</b>	<b>B16DTE</b>	<b>B16DTU</b>	<b>B16DTR</b>	<b>B16DTH</b>
<b>Denominazione commerciale</b>	<b>1.6</b>	<b>1.6</b>	<b>1.6</b>	<b>1.6</b>	<b>1.6</b>
<b>Codice di progettazione</b>	<b>B16DTE</b>	<b>B16DTE</b>	<b>B16DTU</b>	<b>B16DTR</b>	<b>B16DTH</b>
Cilindrata [cm <sup>3</sup> ]	1598	1598	1598	1598	1598
Potenza [kW]	70	81	81	118	100
a giri/min.	3500	3500	3500	4000	3500-4000
Coppia [Nm]	280	300	300	350	320
a giri/min.	1500-1750	1750-2000	1750-2000	1500-2250	2000-2250
Tipo di carburante	Diesel	Diesel	Diesel	Diesel	Diesel



## Prestazioni

### Due volumi a 5 porte

Motore	B10XFL	B14XE	B14XFL	B14XFT	B16SHT
Velocità massima [km/ora]					
Cambio manuale	200	185	205	215	235
Cambio manuale automatizzato	200	–	–	–	–
Cambio automatico	–	–	–	210	–

Motore	B16DTC	B16DTE	B16DTU	B16DTH	B16DTR
Velocità massima [km/ora]					
Cambio manuale	185	195	195	205	220
Cambio manuale automatizzato	–	–	–	–	–
Cambio automatico	–	–	–	205	–

**Sports Tourer**

<b>Motore</b>	<b>B10XFL</b>	<b>B14XE</b>	<b>B14XFL</b>	<b>B14XFT</b>	<b>B16SHT</b>
Velocità massima [km/ora]					
Cambio manuale	195	185	205	215	235
Cambio manuale automatizzato	200	–	–	–	–
Cambio automatico	–	–	–	210	–

---

<b>Motore</b>	<b>B16DTC</b>	<b>B16DTE</b>	<b>B16DTU</b>	<b>B16DTH</b>	<b>B16DTR</b>
Velocità massima [km/ora]					
Cambio manuale	185	195	195	205	220
Cambio manuale automatizzato	–	–	–	–	–
Cambio automatico	–	–	–	200	–

---

## Peso del veicolo

### Peso a vuoto, modello base senza equipaggiamenti opzionali

Due volumi a 5 porte	Motore	Regolazione manuale trasmissione	Cambio manuale automatico	Automatico trasmissione
senza/con climatizzatore [kg]	B10XFL	1263/1273	1263/1273	–
	B14XE	1234/1244	–	–
	B14XFL	–/1278	–	–
	B14XFT	–/1278	–	–/1308
	B16SHT	–/1350	–	–
	B16DTC	1335/1345	–	–
	B16DTE	1350/1360	–	–
	B16DTU	1335/1345	–	–
	B16DTH	1350/1360	–	–/1364
	B16DTR	1396/1406	–	–

Accessori e attrezzature opzionali aumentano la massa a vuoto.

Informazioni sul carico ⇨ 90.

**Peso a vuoto, modello base senza equipaggiamenti opzionali**

<b>Sports Tourer</b>	<b>Motore</b>	<b>Cambio manuale</b>	<b>Cambio manuale automatizzato</b>	<b>Cambio automatico</b>
<b>senza/con climatizzatore</b> [kg]	B10XFL	1278/1288	1278/1288	–
	B14XE	1263/1273	–	–
	B14XFL	–/1322	–	–
	B14XFT	–/1322	–	–/1350
	B16SHT	–/1393	–	–
	B16DTC	1378/1388	–	–
	B16DTE	1393/1403	–	–
	B16DTU	1393/1403	–	–
	B16DTH	–/1393	–	–/1425
B16DTR	1425/1435	–	–	

Accessori e attrezzature opzionali aumentano la massa a vuoto.

Informazioni sul carico ⇨ 90.

## Dimensioni del veicolo

	Due volumi a 5 porte	Sports Tourer
Lunghezza [mm]	4370	4702
Larghezza senza specchietti retrovisori esterni [mm]	1809	1809
Larghezza con due specchietti retrovisori esterni [mm]	2042	2042
Altezza (senza antenna) [mm]	1437-1531	1452-1580
Lunghezza pianale del vano di carico [mm]	828	1065
Lunghezza del vano di carico con sedili posteriori ribaltati [mm]	1575	1872
Larghezza vano di carico [mm]	1001	1050
Altezza vano di carico [mm]	588	399
Passo [mm]	2662	2662
Diametro di sterzata [m]	11,05-11,44	11,05-11,44

**Capacità****Olio motore**

<b>Motore</b>	<b>B10XFL</b>	<b>B14XFL, B14XFT, B14XE</b>	<b>B16DTU</b>	<b>B16DTC, B16DTE, B16DTH, B16DTR</b>	<b>B16SHT</b>
incluso filtro [l]	4,0	4,0	4,5	5,0	5,5
tra MIN e MAX [l]	1,0	1,0	1,0	1,0	1,0

---

**Serbatoio del carburante**

Benzina/diesel, quantità di rifornimento [l]

48

---

## Pressione dei pneumatici

Due volumi a 5 porte		Comfort max. 3 persone		ECO con max. 3 persone		A pieno carico	
Motore	Pneumatici	Ant. [kPa/bar] ([psi])	Post. [kPa/bar] ([psi])	Ant. [kPa/bar] ([psi])	Post. [kPa/bar] ([psi])	Ant. [kPa/bar] ([psi])	Post. [kPa/bar] ([psi])
B10XFL, B14XE	195/65 R15, 225/45 R17	220/2,2 (32)	220/2,2 (32)	270/2,7 (39)	270/2,7 (39)	250/2,5 (36)	270/2,7 (39)
	205/55 R16	220/2,2 (32)	220/2,2 (32)	300/3,0 (43)	300/3,0 (43)	250/2,5 (36)	270/2,7 (39)
B14XFL	195/65 R15, 225/45 R17, 225/40 R18	220/2,2 (32)	220/2,2 (32)	270/2,7 (39)	270/2,7 (39)	250/2,5 (36)	270/2,7 (39)
	205/55 R16	220/2,2 (32)	220/2,2 (32)	300/3,0 (43)	300/3,0 (43)	250/2,5 (36)	270/2,7 (39)
B14XFT	195/65 R15, 225/45 R17, 215/55 R16, 215/50 R17, 225/40 R18	220/2,2 (32)	220/2,2 (32)	270/2,7 (39)	270/2,7 (39)	250/2,5 (36)	270/2,7 (39)
	205/55 R16	220/2,2 (32)	220/2,2 (32)	300/3,0 (43)	300/3,0 (43)	250/2,5 (36)	270/2,7 (39)

## 294      Dati tecnici

Due volumi a 5 porte		Comfort max. 3 persone		ECO con max. 3 persone		A pieno carico	
Motore	Pneumatici	Ant. [kPa/bar] ([psi])	Post. [kPa/bar] ([psi])	Ant. [kPa/bar] ([psi])	Post. [kPa/bar] ([psi])	Ant. [kPa/bar] ([psi])	Post. [kPa/bar] ([psi])
B16DTE,	225/45 R17,	240/2,4 (35)	220/2,2 (32)	270/2,7 (39)	270/2,7 (39)	250/2,5 (36)	270/2,7 (39)
B16DTH	225/40 R18						
	205/55 R16	240/2,4 (35)	220/2,2 (32)	300/3,0 (43)	300/3,0 (43)	250/2,5 (36)	270/2,7 (39)
B16DTR,	225/45 R17	240/2,4 (35)	220/2,2 (32)	270/2,7 (39)	270/2,7 (39)	250/2,5 (36)	270/2,7 (39)
B16SHT	225/40 R18	260/2,6 (38)	240/2,4 (35)	270/2,7 (39)	270/2,7 (39)	270/2,7 (39)	290/2,9 (42)
	205/55 R16	240/2,4 (35)	220/2,2 (32)	300/3,0 (43)	300/3,0 (43)	250/2,5 (36)	270/2,7 (39)
B16DTC,	195/65 R15,	240/2,4 (35)	220/2,2 (32)	270/2,7 (39)	270/2,7 (39)	250/2,5 (36)	270/2,7 (39)
B16DTU	225/45 R17						
	205/55 R16	240/2,4 (35)	220/2,2 (32)	300/3,0 (43)	300/3,0 (43)	250/2,5 (36)	270/2,7 (39)
Tutti	Ruotino di scorta 115/70 R16	420/4,2 (60)	420/4,2 (60)	–	–	420/4,2 (60)	420/4,2 (60)



Sports Tourer		Comfort max. 3 persone		ECO con max. 3 persone		A pieno carico	
Motore	Pneumatici	Ant. [kPa/bar] ([psi])	Post. [kPa/bar] ([psi])	Ant. [kPa/bar] ([psi])	Post. [kPa/bar] ([psi])	Ant. [kPa/bar] ([psi])	Post. [kPa/bar] ([psi])
B10XFL, B14XE	195/65 R15, 225/45 R17	220/2,2 (32)	220/2,2 (32)	270/2,7 (39)	270/2,7 (39)	250/2,5 (36)	270/2,7 (39)
	205/55 R16	220/2,2 (32)	220/2,2 (32)	300/3,0 (43)	300/3,0 (43)	250/2,5 (36)	270/2,7 (39)
B14XFL	195/65 R15, 225/45 R17, 225/40 R18	220/2,2 (32)	220/2,2 (32)	270/2,7 (39)	270/2,7 (39)	250/2,5 (36)	270/2,7 (39)
	205/55 R16	220/2,2 (32)	220/2,2 (32)	300/3,0 (43)	300/3,0 (43)	250/2,5 (36)	270/2,7 (39)
B14XFT	195/65 R15, 225/45 R17, 225/40 R18	250/2,5 (36)	220/2,2 (32)	270/2,7 (39)	270/2,7 (39)	250/2,5 (36)	270/2,7 (39)
	205/55 R16	250/2,5 (36)	220/2,2 (32)	300/3,0 (43)	300/3,0 (43)	250/2,5 (36)	270/2,7 (39)
B16DTE, B16DTH	225/45 R17, 225/40 R18	240/2,4 (35)	220/2,2 (32)	270/2,7 (39)	270/2,7 (39)	250/2,5 (36)	270/2,7 (39)
	205/55 R16	240/2,4 (35)	220/2,2 (32)	300/3,0 (43)	300/3,0 (43)	250/2,5 (36)	270/2,7 (39)

Sports Tourer		Comfort max. 3 persone		ECO con max. 3 persone		A pieno carico	
Motore	Pneumatici	Ant. [kPa/bar] ([psi])	Post. [kPa/bar] ([psi])	Ant. [kPa/bar] ([psi])	Post. [kPa/bar] ([psi])	Ant. [kPa/bar] ([psi])	Post. [kPa/bar] ([psi])
B16DTR,	225/45 R17	240/2,4 (35)	220/2,2 (32)	270/2,7 (39)	270/2,7 (39)	250/2,5 (36)	290/2,9 (42)
B16SHT	225/40 R18	260/2,6 (38)	240/2,4 (35)	270/2,7 (39)	270/2,7 (39)	270/2,7 (39)	300/3,0 (43)
	205/55 R16	240/2,4 (35)	220/2,2 (32)	300/3,0 (43)	300/3,0 (43)	250/2,5 (36)	290/2,9 (42)
B16DTC,	195/65 R15,	240/2,4 (35)	220/2,2 (32)	270/2,7 (39)	270/2,7 (39)	250/2,5 (36)	270/2,7 (39)
B16DTU	225/45 R17						
	205/55 R16	240/2,4 (35)	220/2,2 (32)	300/3,0 (43)	300/3,0 (43)	250/2,5 (36)	270/2,7 (39)
Tutti	Ruotino di scorta 115/70 R16	420/4,2 (60)	420/4,2 (60)	–	–	420/4,2 (60)	420/4,2 (60)

## Informazioni per il cliente

<b>Informazioni per il cliente</b> .....	<b>297</b>
Dichiarazione di conformità .....	297
Riparazioni di danni da collisione .....	299
Riconoscimento software .....	299
<b>Registrazione dei dati del veicolo e privacy</b> .....	<b>303</b>
Sistemi di registrazione dei dati di eventi .....	303
Identificazione frequenza radio (RFID) .....	304

## Informazioni per il cliente

### Dichiarazione di conformità

#### Sistemi di trasmissione radio

Questo veicolo è dotato di sistemi che trasmettono e/o ricevono onde radio in base alla Direttiva 1999/5/EC. Tali sistemi sono conformi ai requisiti essenziali e ad altre disposizioni rilevati della Direttiva 1999/5/EC. Copie delle Dichiarazioni di conformità originali possono essere scaricate dal nostro sito web.



**Traduzione della dichiarazione di conformità originale**

Dichiarazione di conformità in base alla direttiva EC 2006/42/EC

Dichiariamo che il prodotto:

Denominazione del prodotto: Martinetto

Codice articolo GM/tipo: 13512620  
è in conformità con la disposizioni della direttiva 2006/42/EC.

Standard tecnici applicati:

- GMN9737 : sollevamento con martinetto
- GM 14337 : martinetto in dotazione standard - prove attrezzatura
- GMN5127 : integrità del veicolo - sollevamento con paranco e sollevamento con martinetto presso stazione di servizio

- GMW15005 : equipaggiamento standard, martinetto e pneumatico di scorta, prova veicolo
- ISO TS 16949 : sistemi di gestione della qualità

Il firmatario è autorizzato a compilare la documentazione tecnica.

Rüsselsheim, 27 novembre 2015  
firmato da

André-Alexander Konter  
Engineering Group Manager Tyre and Wheel Systems  
Adam Opel AG  
D-65423 Rüsselsheim

**Riparazioni di danni da collisione****Spessore della vernice**

Lo spessore della vernice può variare da 50 a 400 µm in base alle tecniche di produzione.

Pertanto un diverso spessore della vernice non è indice di una riparazione da danni da collisione.

**Riconoscimento software**

Alcuni componenti OnStar includono il software libcurl e unzip e altri software di terzi. Di seguito le comunicazioni e le licenze associate a libcurl e unzip. Per eventuali altri software di terzi consultare <http://www.lg.com/global/support/opensource/index>.

Sotto il testo originale è riportato il testo tradotto.

**libcurl**

Copyright and permission notice  
Copyright (c) 1996 - 2010, Daniel Stenberg, <daniel@haxx.se>.

All rights reserved.

Permission to use, copy, modify, and distribute this software for any purpose with or without fee is hereby granted, provided that the above copyright notice and this permission notice appear in all copies.

The software is provided "as is", without warranty of any kind, express or implied, including but not limited to the warranties of merchantability, fitness for a particular purpose and noninfringement of third party rights. In no event shall the authors or copyright holders be liable for any claim, damages or other liability, whether in an action of contract, tort or otherwise, arising from, out of or in connection with the software or the use or other dealings in the software.

Except as contained in this notice, the name of a copyright holder shall not be used in advertising or otherwise to promote the sale, use or other dealings in this Software without prior written authorization of the copyright holder.

### unzip

This is version 2005-Feb-10 of the Info-ZIP copyright and license. The definitive version of this document should be available at <ftp://ftp.info-zip.org/pub/infozip/license.html> indefinitely.

Copyright (c) 1990-2005 Info-ZIP. All rights reserved.

For the purposes of this copyright and license, "Info-ZIP" is defined as the following set of individuals:

Mark Adler, John Bush, Karl Davis, Harald Denker, Jean-Michel Dubois, Jean-loup Gailly, Hunter Goatley, Ed Gordon, Ian Gorman, Chris Herborth, Dirk Haase, Greg Hartwig, Robert Heath, Jonathan Hudson, Paul Kienitz, David Kirschbaum, Johnny Lee, Onno van der Linden, Igor Mandrichenko, Steve P. Miller, Sergio Monesi, Keith Owens, George Petrov, Greg Roelofs, Kai Uwe Rommel, Steve Salisbury, Dave Smith, Steven M. Schweda, Christian Spieler, Cosmin Truta, Antoine Verheijen, Paul von Behren, Rich Wales, Mike White.

This software is provided "as is," without warranty of any kind, express or implied. In no event shall Info-ZIP or its contributors be held liable for any direct, indirect, incidental, special or consequential damages arising out of the use of or inability to use this software.

Permission is granted to anyone to use this software for any purpose, including commercial applications, and to alter it and redistribute it freely, subject to the following restrictions:

1. Redistributions of source code must retain the above copyright notice, definition, disclaimer, and this list of conditions.
2. Redistributions in binary form (compiled executables) must reproduce the above copyright notice, definition, disclaimer, and this list of conditions in documentation and/or other materials provided with the distribution. The sole exception to this condition is redistribution of a standard UnZipSFX binary (including SFXWiz) as part of a self-extracting archive; that is permitted without inclusion of this license, as long as the normal SFX banner has not been removed from the binary or disabled.
3. Altered versions--including, but not limited to, ports to new operating systems, existing ports with

new graphical interfaces, and dynamic, shared, or static library versions--must be plainly marked as such and must not be misrepresented as being the original source. Such altered versions also must not be misrepresented as being Info-ZIP releases--including, but not limited to, labeling of the altered versions with the names "Info-ZIP" (or any variation thereof, including, but not limited to, different capitalizations), "Pocket UnZip," "WiZ" or "MacZip" without the explicit permission of Info-ZIP. Such altered versions are further prohibited from misrepresentative use of the Zip-Bugs or Info-ZIP e-mail addresses or of the Info-ZIP URL(s).

4. Info-ZIP retains the right to use the names "Info-ZIP," "Zip," "UnZip," "UnZipSFX," "WiZ," "Pocket UnZip," "Pocket Zip," and "MacZip" for its own source and binary releases.

## libcurl

Comunicazione sui diritti d'autore e le licenze

Copyright (c) 1996 - 2010, Daniel Stenberg, <daniel@haxx.se>.

Tutti i diritti riservati.

Con la presente si concede il permesso di utilizzare, copiare, modificare e distribuire questo software per qualsiasi scopo a pagamento o a titolo gratuito, purché in ogni copia vengano indicate le informazioni sul copyright citate in precedenza nonché il presente permesso.

Il software viene fornito "nella forma attuale", senza garanzia di alcun tipo, espressa o implicita, incluse senza limitazione le garanzie di commerciabilità, idoneità ad un particolare scopo e non violazione di diritti di terzi. In nessun caso gli autori o i detentori dei diritti d'autore risponderanno di eventuali reclami, danni o altre responsabilità, sia nell'ambito di un'azione derivante da un contratto, di un comportamento illecito o di altre fattispecie derivanti dal software o correlato ad esso o al suo utilizzo.

Salvo quanto contenuto nella presente comunicazione, il nome di un detentore di diritti d'autore non dovrà essere utilizzato in pubblicità o altrimenti per promuovere la vendita, l'uso o altre questioni riguardanti il presente Software senza previa autorizzazione scritta del detentore.

## unzip

Questa è la versione del 10 febbraio 2005 del copyright e licenza Info-ZIP. La versione definitiva di questo documento dovrebbe essere disponibile su <ftp://ftp.info-zip.org/pub/infozip/license.html> a tempo indefinito.

Copyright (c) 1990-2005 Info-ZIP.  
Tutti i diritti riservati.

Per gli scopi del presente copyright e licenza, "Info-ZIP" viene definito come la seguente serie di individui:

Mark Adler, John Bush, Karl Davis, Harald Denker, Jean-Michel Dubois, Jean-loup Gailly, Hunter Goatley, Ed Gordon, Ian Gorman, Chris Herborth, Dirk Haase, Greg Hartwig, Robert Heath, Jonathan Hudson, Paul Kienitz, David Kirschbaum, Johnny Lee, Onno van der Linden, Igor

Mandrighenka, Steve P. Miller, Sergio Monesi, Keith Owens, George Petrov, Greg Roelofs, Kai Uwe Rommel, Steve Salisbury, Dave Smith, Steven M. Schweda, Christian Spieler, Cosmin Truta, Antoine Verheijen, Paul von Behren, Rich Wales, Mike White.

Il presente software viene fornito "nella forma attuale" senza garanzia di alcun tipo, espressa o implicita. In nessun caso Info-ZIP o i suoi contributori dovranno essere ritenuti responsabili di danni diretti, indiretti, incidentali, speciali o consequenziali che derivino dall'uso o dall'incapacità di usare il presente software.

Tutti possono utilizzare questo software per qualsiasi scopo, comprese eventuali applicazioni commerciali, e di modificarlo e ridistribuirlo liberamente tuttavia con le seguenti limitazioni:

1. Le ridistribuzioni del codice sorgente devono mantenere la comunicazione relativa ai diritti d'autore nonché la definizione, la libreria citate in precedenza e la presente lista di condizioni.

2. Le ridistribuzioni in forma binaria (eseguibili compilati) devono riprodurre la comunicazione relativa al copyright, definizione, libreria e la presente lista di condizioni nella documentazione e/o in altri materiali forniti con la distribuzione. L'unica eccezione alla presente condizione è la redistribuzione di un binario standard UnZipSFX (compreso SFXWiz) come parte di un archivio con estrazione automatica; ciò è permesso senza inclusione della presente licenza purché il normale banner SFW non sia stato rimosso dal binario o disabilitato.

3. Versioni modificate, comprese ma non limitate le porte a nuovi sistemi operativi, porte esistenti con nuove interfacce grafiche e versioni di librerie dinamiche, condivise o statiche, devono essere chiaramente contrassegnate come tali e non devono essere presentate erroneamente come fonte originale. Tali versioni modificate non devono inoltre essere ripresentate in maniera non corretta come pubblicazioni Info-ZIP,

compresa senza limitazione l'etichettatura delle versioni modificate con i nomi "Info-ZIP" (o qualsiasi loro variazione compreso ma non limitato al diverso utilizzo delle maiuscole), "Pocket UnZip", "WiZ" o "MacZip" senza l'esplicito permesso di Info-ZIP. Tali versioni modificate non possono inoltre essere utilizzate in modo erroneamente rappresentativo degli indirizzi Zip-Bugs o Info-ZIP o degli URL Info-ZIP.

4. Info-ZIP ritiene il diritto di utilizzare i nomi "Info-ZIP", "Zip", "UnZip", "UnZipSFX", "WiZ", "Pocket UnZip", "Pocket Zip" e "MacZip" come fonte propria e per la pubblicazione di binari.



## Registrazione dei dati del veicolo e privacy

### Sistemi di registrazione dei dati di eventi

#### Moduli di archiviazione dati nel veicolo

Un vasto numero di componenti elettronici del vostro veicolo contiene moduli di archiviazione dati che memorizzano temporaneamente o permanentemente dati tecnici sulla condizione del veicolo, eventi ed errori. In generale, queste informazioni tecniche documentano le condizioni di parti, moduli, sistemi o l'ambiente:

- le condizioni di esercizio di componenti del sistema (ad es. livelli di riempimento)
- messaggi di stato del veicolo e dei suoi singoli componenti (ad es. numero di giri ruota / velocità di rotazione, decelerazione, accelerazione laterale)
- disfunzioni e difetti in componenti importanti del sistema

- reazioni del veicolo in situazioni particolari di guida (ad es. gonfiaggio di un airbag, attivazione del sistema di regolazione della stabilità)
- condizioni ambientali (ad es. temperatura)

Questi dati sono esclusivamente tecnici e aiutano ad identificare e correggere errori nonché ad ottimizzare le funzioni del veicolo.

Profili di movimento che indicano i percorsi effettuati non possono essere creati con questi dati.

Se si utilizzano servizi (ad es. interventi di riparazione, processi di manutenzione, riparazioni in garanzia, garanzia di qualità), i dipendenti della rete di assistenza (produttori inclusi) sono in grado di leggere queste informazioni tecniche dai moduli di archiviazione dati eventi ed errori applicando speciali dispositivi diagnostici. Se necessario riceverete informazioni più dettagliate presso tali officine. Dopo aver corretto un errore, i dati vengono cancellati dal modulo di archiviazione errori o costantemente sovrascritti.

Quando si utilizza il veicolo potrebbero verificarsi situazioni nelle quali questi dati tecnici correlati ad altre informazioni (resoconto incidenti, danni del veicolo, dichiarazioni di testimonianza, ecc.) potrebbero essere associati ad una persona specifica, possibilmente con l'assistenza di un esperto.

Funzioni aggiuntive concordate contrattualmente con il cliente (ad es. collocazione del veicolo in casi di emergenza) consentono la trasmissione di dati particolari del veicolo dal veicolo stesso.

## Identificazione frequenza radio (RFID)

La tecnologia RFID viene utilizzata in alcuni veicoli per funzioni come il monitoraggio della pressione dei pneumatici e la sicurezza dell'impianto di accensione. Viene utilizzata anche assieme a dispositivi come telecomandi per la chiusura e l'apertura delle portiere e l'avvio, e a trasmettitori a bordo del veicolo per l'apertura delle porte dei garage. La tecnologia RFID nei veicoli Opel non utilizza né registra dati personali o collegamenti ad altri sistemi Opel che contengono informazioni personali.



## Indice analitico

### A

Abbaglianti .....	115, 139
Accessori e modifiche alla vettura .....	226
Accoppiamento del rimorchio.....	219
Airbag e pretensionatori delle cinture di sicurezza .....	111
Alette parasole .....	45
Allarme angolo morto laterale.....	205
Allarme collisione anteriore.....	192
Alzacristalli elettrici .....	43
Antiabbagliamento automatico ....	42
Antiabbagliamento manuale .....	42
Assistente ai segnali stradali.....	116
Assistenza all'uso degli abbaglianti.....	115
Assistenza alla frenata .....	184
Assistenza per le partenze in salita .....	185
Attrezzi .....	252
Attrezzi per il veicolo.....	252
Ausilio al mantenimento di corsia.....	113, 213
Autostop.....	167
Avviamento .....	17
Avviamento del motore .....	165
Avviamento di emergenza .....	270
Avviamento e funzionamento.....	162
Avvisatore acustico .....	13, 94
Avvisatore ottico .....	139

### B

Barra di traino.....	219
Batteria veicolo .....	231
Bloccaggio automatico .....	29
Bocchette dell'aria.....	159
Bocchette di ventilazione fisse ..	159
Bocchette di ventilazione orientabili .....	159
Bracciolo.....	55, 57

### C

Cambio .....	16
Cambio automatico .....	174
Cambio di misura dei pneumatici e dei cerchi .....	260
Cambio manuale .....	178
Cambio manuale automatizzato.	179
Cambio marcia.....	113
Capacità .....	292
Carburante.....	216
Carburante per motori a benzina	216
Carburante per motori diesel .....	216
Carico tetto.....	90
Cassetto portaoggetti .....	73
Cassetto anteriore.....	74
Catene da neve .....	261
Chiave, impostazioni memorizzate.....	24
Chiavi .....	20
Chiavi, serrature.....	20

Chiusura centralizzata .....	24
Cintura di sicurezza .....	8
Cintura di sicurezza a tre punti di ancoraggio .....	59
Cinture.....	58
Cinture di sicurezza .....	58
Climatizzatore .....	15
Cofano .....	227
Comandi.....	93
Comandi al volante .....	93
Connettore elettrico.....	100
Consigli per la guida.....	162
Consigli per la guida e per il traino .....	219
Consumo di carburante - Emissioni di CO <sub>2</sub> .....	218
Contachilometri .....	107
Contachilometri parziale .....	107
Contagiri .....	108
Controlli sul veicolo.....	227
Controllo automatico dei fari .....	139
Controllo automatico della velocità di crociera .....	116, 188
Controllo della stabilità per il traino .....	223
Controllo delle luci del quadro strumenti .....	146
Controllo del veicolo .....	162
Controllo elettronico della stabilità.....	186

Controllo elettronico della stabilità disinserito.....	114
Controllo elettronico della stabilità e Sistema di controllo della trazione.....	114
Convertitore catalitico .....	174
Copertura del vano di carico .....	81
Copertura portaoggetti del pianale posteriore .....	83
Copricerchi .....	260
Coprifari appannati .....	146
Cura dell'abitacolo .....	276
Cura della vettura.....	273
Cura delle parti esterne .....	273

<b>D</b>	
Dati del motore .....	285
Dati del veicolo.....	282
Dati tecnici del veicolo .....	3
Demolizione dei veicoli .....	227
Denominazione dei pneumatici ..	253
Dichiarazione di conformità.....	297
Diffusore di fragranze.....	100
Dimensioni del veicolo .....	291
Disattivazione degli airbag ..	65, 112
Display del cambio .....	174, 179
Display di manutenzione .....	109
Display informativi.....	117
Dispositivi di traino .....	220

Dispositivo di assistenza segnaletica stradale.....	209
Dispositivo elettronico di bloccaggio motore .....	40, 115
Dispositivo salvacarica della batteria .....	149
Distanza anteriore.....	113
Driver Information Center.....	117

**E**

Esecuzione dei lavori .....	227
Etichetta airbag.....	60

**F**

Fari.....	138
Fari alogeni .....	234
Fari LED.....	116, 140
Fendinebbia .....	116, 145, 236
Filtro antiparticolato.....	173
Filtro antipolline .....	160
Finestrini.....	42
Finestrini ad azionamento manuale .....	43
Foratura.....	264
Forma convessa .....	40
Frenata di emergenza attiva.....	195
Freni .....	182, 230
Freno di stazionamento.....	182
Freno di stazionamento elettrico.....	113, 182

Funzionamento regolare del climatizzatore .....	160
Funzioni di illuminazione.....	148
Fusibili .....	245

**G**

Gas di scarico .....	172
Guasto .....	177, 181
Guasto al freno di stazionamento elettrico.....	113

**I**

Identificazione del motore.....	281
Identificazione frequenza radio (RFID).....	304
Illuminazione all'entrata .....	148
Illuminazione della consolle centrale .....	148
Illuminazione del quadro strumenti .....	244
Illuminazione esterna .....	12
Illuminazione in curva.....	140
Impianto di allarme antifurto .....	37
Impianto elettrico.....	245
Impianto freni e frizione .....	112
Impostazioni memorizzate.....	24
Indicatore della temperatura del liquido di raffreddamento del motore .....	108
Indicatore del livello carburante .	108
Indicatore di direzione .....	110

Indicatori.....	106
Indicatori di direzione laterali .....	243
Indicazione distanza anteriore....	194
Informazioni generali .....	219
Informazioni sul carico .....	90
Informazioni sulla manutenzione	277
Interruttore dei fari .....	138
Interruzione alimentazione elettrica .....	177
Interruzione di carburante al motore durante la decelerazione .....	167
Introduzione .....	3

**K**

Kit di pronto soccorso .....	88
Kit di riparazione dei pneumatici	261

**L**

Leva del cambio .....	175, 179
Limitatore di velocità.....	116, 190
Liquidi e lubrificanti raccomandati .....	278, 282
Liquido dei freni .....	230
Liquido dei freni e della frizione..	278
Liquido di lavaggio .....	230
Liquido di raffreddamento del motore .....	229
Liquido di raffreddamento e antigelo.....	278
Livello carburante minimo .....	115

Luci della targa .....	243
Luci di lettura .....	147
Luci di parcheggio .....	146
Luci di posizione.....	138
Luci di retromarcia .....	146
Luci diurne .....	140
Luci esterne .....	115, 138
Luci interne.....	146, 147, 244
Luci in uscita .....	148
Luci nelle alette parasole .....	147
Luci posteriori .....	237
Lunotto termico .....	45

**M**

Manutenzione .....	160, 277
Martinetto.....	252
Massaggio.....	57
Messaggi del veicolo .....	125
Modalità manuale .....	176, 181
Modalità posteggiatore.....	123
Modalità sport .....	187

**N**

Numero di telaio (VIN) .....	280
------------------------------	-----

**O**

Occhielli di ancoraggio .....	83
Oggetti e bagagli.....	73
Olio motore .....	228, 278, 282
OnStar.....	133
Orologio.....	97



Sistema di antibloccaggio .....	182
Sistema di antibloccaggio (ABS) .....	113
Sistema di ausilio al parcheggio .....	197
Sistema di bloccaggio antifurto ...	37
Sistema di climatizzazione .....	151
Sistema di climatizzazione elettronico .....	153
Sistema di controllo della trazione .....	185
Sistema di controllo della trazione disinserito.....	114
Sistema di gestione del carico ....	84
Sistema di monitoraggio pressione pneumatici.....	114, 255
Sistema di ricarica .....	112
Sistema di riscaldamento e di ventilazione .....	150
Sistema stop-start.....	167
Sistemi di assistenza al conducente.....	188
Sistemi di climatizzazione.....	150
Sistemi di controllo dell'assetto. .	185
Sistemi di registrazione dei dati di eventi.....	303
Sistemi di rilevamento oggetti... ..	197
Sistemi di sicurezza per bambini..	66
Sistemi tergilavacrystalli .....	13
Smontaggio.....	271
Sostituzione delle lampadine ....	234
Sostituzione delle ruote .....	264

Sostituzione delle spazzole tergicristalli .....	233
Specchietti pieghevoli .....	41
Specchietti retrovisori esterni.....	40
Specchietti retrovisori interni.....	42
Specchietti riscaldati .....	41
Spia MIL .....	112
Spie.....	106, 110
Spurgo del sistema di alimentazione diesel .....	233
Sterzare.....	162
Strumentazione.....	106

## T

Tachimetro .....	106
Targhetta di identificazione .....	280
Tasto di azionamento.....	163
Telecomando .....	21
Temperatura esterna .....	97
Tensione della batteria .....	127
Tergilavacrystalli .....	94
Tergilavalunotto .....	96
Tetto.....	45
Tettuccio apribile .....	45
Traino.....	219, 271
Traino del veicolo .....	271
Traino di un altro veicolo .....	272
Traino di un rimorchio .....	219
Triangolo d'emergenza .....	88

## U

Uso dei fari all'estero .....	140
Uso del presente manuale .....	3

## V

Vani portaoggetti.....	73
Vano di carico .....	31, 75
Vano portaoggetti nel bracciolo ...	74
Velocità massima.....	253
Ventilazione.....	56, 150
Videocamera posteriore .....	206
Visualizzatore Deluxe.....	117
Visualizzatore Info.....	123
Visualizzatore standard.....	117
Volante riscaldato .....	94



[www.opel.com](http://www.opel.com)

Copyright by ADAM OPEL AG, Rüsselsheim, Germany.

Le informazioni contenute nella presente pubblicazione sono valide a partire dalla data indicata di seguito. Adam Opel AG si riserva il diritto di apportare modifiche a specifiche tecniche, funzionalità e design dei veicoli relativamente alle informazioni contenute nella presente pubblicazione nonché alla pubblicazione stessa.

Edizione: febbraio 2016, ADAM OPEL AG, Rüsselsheim.

Stampato su carta sbiancata senza cloro.

**KTA-2775/2-it**

**02/2016**

