

# VIVARO

Manuale di uso e manutenzione





---

# Contenuto

Introduzione .....	2
In breve .....	6
Chiavi, portiere e finestrini .....	20
Sedili, sistemi di sicurezza .....	45
Oggetti e bagagli .....	71
Strumenti e comandi .....	82
Illuminazione .....	107
Climatizzatore .....	115
Guida e funzionamento .....	130
Cura del veicolo .....	166
Manutenzione .....	207
Dati tecnici .....	212
Informazioni per il cliente .....	226
Indice analitico .....	230

## Introduzione

Carburante

Codice

Olio motore

Qualità

Viscosità

Pressione dei pneumatici

Misura pneumatici

Ant.

Post.

Pneumatici estivi

Pneumatici invernali

Masse

Massa complessiva a pieno carico

- Massa a vuoto, modello base

= Carico utile

## Dati tecnici del veicolo

Scriva i dati della sua auto nella pagina precedente, in modo da averli sempre a portata di mano. Le informazioni sono indicate nella sezione "Manutenzione" e in quella "Dati tecnici" oltre che nella targhetta di identificazione.

## Introduzione

Questa vettura rappresenta un'ingegnosa sintesi di tecnologia avanzata, sicurezza, tutela dell'ambiente ed economicità di esercizio.

Il presente manuale di uso e manutenzione fornisce tutte le informazioni necessarie per un utilizzo sicuro ed efficiente della vettura.

Informare i passeggeri riguardo le possibilità di incidente e lesioni derivanti da un uso non corretto della vettura.

È sempre necessario rispettare le leggi del Paese in cui ci si trova. Che potrebbero avere contenuti diversi da quanto affermato in questo manuale di uso e manutenzione.

La mancata considerazione della descrizione fornita nel presente manuale può avere effetto sulla garanzia.

Quando il presente manuale di uso e manutenzione indica di rivolgersi ad un'officina, consigliamo di contattare un Riparatore Autorizzato Opel.

Tutti i Riparatori Autorizzati Opel offrono un servizio eccellente a prezzi ragionevoli. Dispongono di meccanici esperti, formati da Opel, che lavorano in base alle istruzioni specifiche Opel.

Conservare sempre la documentazione fornita insieme al veicolo a portata di mano all'interno del veicolo stesso.

## Uso del presente manuale

- Questo manuale descrive tutte le opzioni e le caratteristiche disponibili per questo modello. **Alcune descrizioni, comprese quelle del display e delle funzioni dei menu, potrebbero non corrispondere a quelle del vostro veicolo a causa della differenza di versioni,**

**specifiche nazionali, equipaggiamenti speciali o accessori particolari.**

- La sezione "In breve" fornisce una prima panoramica generale.
- L'indice dei contenuti all'inizio del presente manuale e di ogni sezione facilita la ricerca degli argomenti di interesse.
- L'indice analitico consente di trovare gli argomenti richiesti.
- Questo Manuale di uso e manutenzione illustra i veicoli con guida a sinistra. Il funzionamento descritto è simile per i veicoli con guida a destra.
- Nel Manuale di uso e manutenzione sono riportati i codici interni dei motori. La denominazione commerciale corrispondente viene riportata alla sezione "Dati tecnici".
- Le indicazioni direzionali, come destra, sinistra, anteriore o posteriore, riportate nelle descrizioni, si riferiscono sempre al senso di marcia.

- Nel display potrebbero apparire testi non tradotti nella vostra lingua.
- I messaggi visualizzati sul display e i testi delle etichette interne sono scritti in **neretto**.

## Pericoli e avvertimenti

### Pericolo

Il testo evidenziato con  **Pericolo** indica il rischio di possibili lesioni mortali. La mancata osservanza delle istruzioni fornite può causare un rischio mortale.



### Avvertenza

Il testo evidenziato con  **Avvertenza** indica il rischio di possibili incidenti o lesioni. La mancata osservanza delle istruzioni fornite può causare lesioni.

### Attenzione

Il testo evidenziato con **Attenzione** indica la possibilità per il veicolo di subire danni. La mancata osservanza delle istruzioni fornite può causare danni al veicolo.

## Simboli

I riferimenti alle pagine sono indicati dal simbolo . Il simbolo  significa "vedi pag.".

I riferimenti di pagina e le voci dell'indice si riferiscono ai paragrafi rientrati forniti nella sezione Indice.

Buon viaggio.

**Adam Opel AG**



## In breve

### Informazioni iniziali sulla guida

#### Sbloccaggio del veicolo

##### Sbloccaggio portiere con telecomando



Per sbloccare la portiera del conducente, premere . Premere nuovamente per sbloccare tutto il veicolo. Aprire le portiere tirando la rispettiva maniglia.

Per sbloccare solo il vano di carico, premere .

Telecomando ⇨ 21, chiusura centralizzata ⇨ 25, vano di carico ⇨ 34, sbloccaggio con chiave manuale ⇨ 25.

#### Sbloccaggio con la chiave elettronica

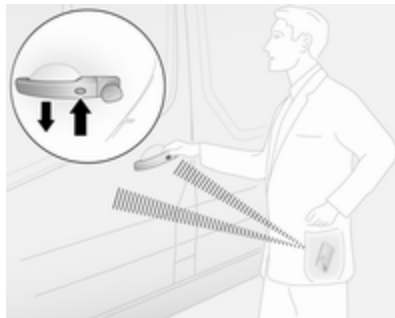

Premere il pulsante sulla maniglia della portiera esterna quando la chiave elettronica è fuori raggio di rilevamento (circa un metro dalle portiere anteriori o dal vano di carico) e tirare la maniglia per aprire.

- oppure -

Premere il tasto della chiave elettronica per sbloccare tutte le portiere e il vano di carico.

Sistema chiave elettronica ⇨ 23.



## Regolazione dei sedili

### Regolazione longitudinale



Tirare la maniglia, spostare il sedile, rilasciare la maniglia.

Cercare di muovere il sedile avanti e indietro per accertarsi che il sedile sia bloccato in posizione.

Posizione dei sedili ⇨ 46, regolazione dei sedili ⇨ 47.

### Inclinazione degli schienali

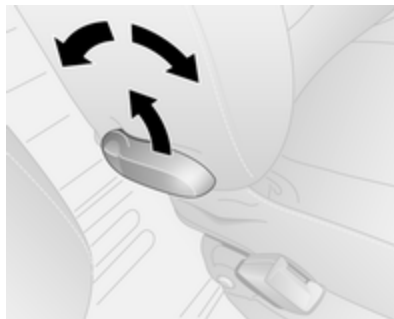

Tirare la leva, regolare l'inclinazione e rilasciare la leva. Far scattare in sede lo schienale durante la regolazione.

Posizione dei sedili ⇨ 46, regolazione dei sedili ⇨ 47.

### Altezza del sedile

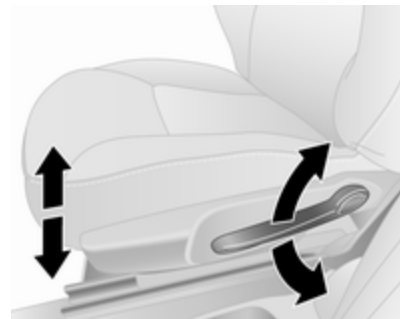

Azionamento della leva:

- verso l'alto : sollevamento del sedile
- verso il basso : abbassamento del sedile

Posizione dei sedili ⇨ 46, regolazione dei sedili ⇨ 47.

## Regolazione dei poggiatesta

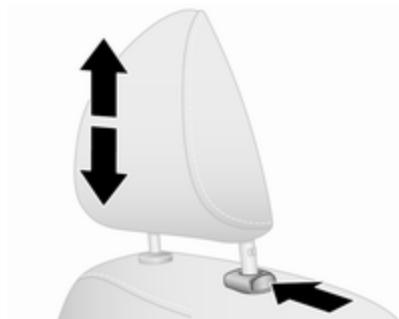

Premere il pulsante di sblocco, regolare l'altezza, bloccare in posizione. Poggiatesta ⇨ 45.

## Cintura di sicurezza



Estrarre la cintura di sicurezza e allacciare la fibbia. La cintura di sicurezza non deve essere attorcigliata e deve aderire bene al corpo. Lo schienale non deve essere eccessivamente inclinato all'indietro (inclinazione massima consigliata 25° circa). Per slacciare la cintura, premere il pulsante rosso sulla fibbia della cintura.

Posizione dei sedili ⇨ 46, cinture di sicurezza ⇨ 53, sistema airbag ⇨ 57.

## Regolazione degli specchietti

### Specchietto retrovisore interno

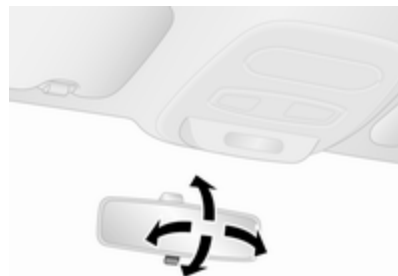

Per regolare lo specchietto, spostare il suo alloggiamento nella direzione desiderata.

Specchietto interno, specchietto ad ampia visuale ⇨ 41, specchietto interno antiabbagliamento automatico ⇨ 42.

## Specchietti retrovisori esterni

### Regolazione manuale

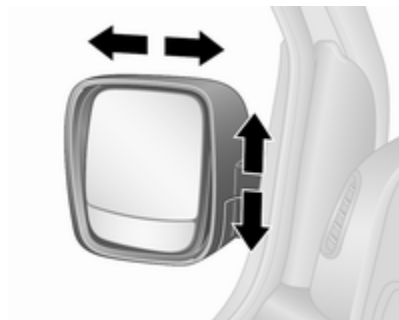

Regolare lo specchietto secondo necessità.

Gli specchietti inferiori non sono regolabili.

Specchietti retrovisori esterni ⇨ 40.

## Regolazione elettrica



Selezionare lo specchietto retrovisore esterno desiderato e regolarne la posizione.

Specchietti retrovisori esterni convessi ⇨ 40, regolazione elettrica ⇨ 40, specchietti retrovisori esterni ripiegabili ⇨ 40, specchietti retrovisori esterni riscaldati ⇨ 41.

## Regolazione del volante

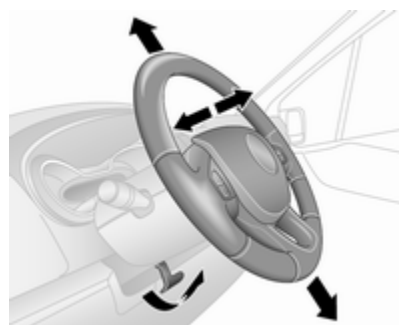

Sbloccare la leva, regolare la posizione del volante, quindi riportare la leva in posizione iniziale e accertarsi che sia completamente bloccata.

Effettuare la regolazione del volante solo a veicolo fermo e bloccasterzo disinserito.

Sistema airbag ⇨ 57, posizioni dell'interruttore di accensione ⇨ 132.

## Panoramica del quadro strumenti

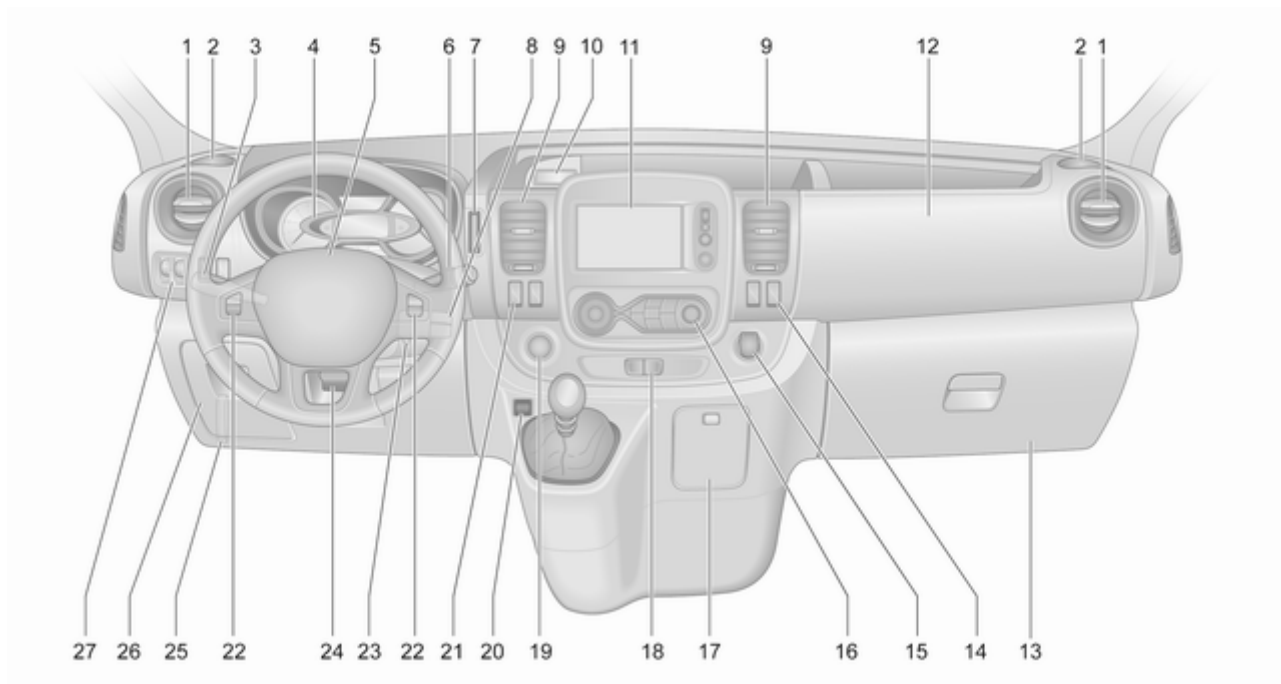

1	Bocchette di ventilazione laterali .....	127	6	Tergicristallo, sistema di lavaggio del parabrezza .....	84	15	Presenza di corrente .....	86	
2	Posacenere .....	87		Tergilunotto, sistema lavalunotto .....	85		Accendisigari .....	87	
	Portabibite .....	73		Computer di bordo .....	104	16	Sistema di climatizzazione ..	115	
3	Interruttore dei fari .....	107	7	Letture schede per sistema chiave elettronica .....	23		Sistema di climatizzazione elettronico .....	117	
	Retronebbia .....	110	8	Comandi sul piantone dello sterzo .....	83	17	Posacenere .....	87	
	Fendinebbia .....	110		9	Bocchette di ventilazione centrali .....	127		Portabibite .....	73
	Illuminazione all'uscita .....	113	10	Presenza di corrente .....	86	18	Segnalatori di emergenza ...	109	
	Segnali di svolta e di cambio corsia .....	110		Accendisigari .....	87		Chiusura centralizzata .....	25	
	Luci di posizione .....	107		Vassoio portamonete, ingresso USB .....	71	19	Tasto di azionamento per il sistema chiave elettronica	133	
	Avvisatore ottico, anabbaglianti e abbaglianti .	108	11	Display informativo .....	101	20	Tasto Eco per modalità risparmio carburante .....	131	
4	Strumenti .....	88	12	Airbag lato passeggero .....	60	21	Sistema Start-stop .....	136	
	Driver Information Centre ....	101	13	Cassetto portaoggetti .....	72		Controllo automatico della velocità di crociera e limitatore di velocità .....	153	
	Computer di bordo .....	104	14	Specchi retrovisori esterni termici .....	41	22	Comandi al volante .....	83	
5	Avvisatore acustico .....	83		Lunotto termico .....	44		Controllo automatico della velocità di crociera .....	153	
	Airbag del conducente .....	60		Comando del minimo .....	135	23	Interruttore di accensione con bloccasterzo .....	132	
						24	Regolazione del volante .....	83	

25	Leva di sblocco del cofano .	168
26	Scatola portafusibili .....	184
27	Sensori di parcheggio ad ultrasuoni .....	157
	Programma elettronico di stabilità (ESP®Plus) .....	151
	Sistema di controllo della trazione (TC) .....	150
	Regolazione profondità luci	108
	Controllo dell'illuminazione del quadro strumenti .....	111
	Riscaldatore ausiliario .....	120
	Limitatore di velocità .....	156

## Illuminazione esterna

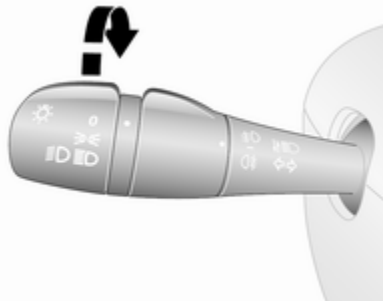

Ruotare l'interruttore dei fari esterni:

- 0** : spento
- ☞☞** : luci di posizione
- ☞☞☞** : fari

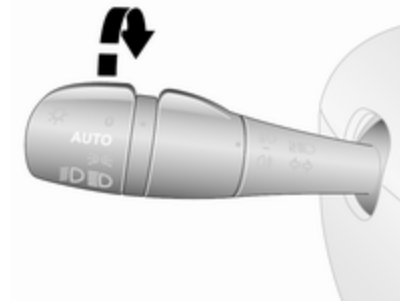

Veicoli con comando luci automatico:

**AUTO** : controllo automatico dei fari: l'illuminazione esterna si accende e si spegne automaticamente a seconda delle condizioni di luminosità esterne.

Illuminazione ⇨ 107, Controllo automatico dei fari ⇨ 108, Dispositivo di avviso fari ⇨ 103, Fari autoadattativi ⇨ 109.

## Fendinebbia e retronebbia

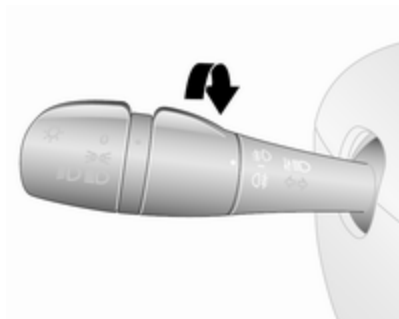

Ruotare l'interruttore dei fari interni

☉ : fendinebbia

☉☉ : retronebbia

Fendinebbia anteriori ⇨ 110, fendinebbia posteriori ⇨ 110.

## Avvisatore ottico, abbaglianti e anabbaglianti

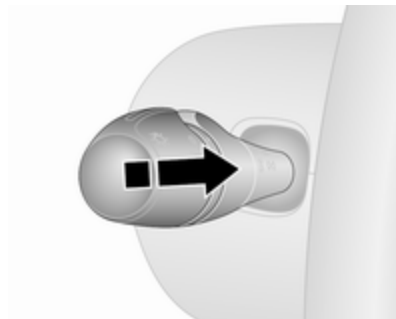

avvisatore ottico : tirare la leva

abbaglianti : spingere la leva  
anabbaglianti : spingere o tirare la leva

Controllo automatico dei fari ⇨ 108,  
abbaglianti ⇨ 108, avvisatore ottico  
⇨ 108.

## Segnali di svolta e di cambio corsia

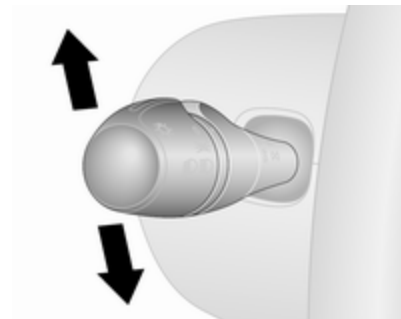

leva verso l'alto : indicatore destro  
leva verso il basso : indicatore sinistro

Segnali di svolta e di cambio corsia  
⇨ 110.

## Segnalatori di emergenza



Azionato premendo .

Segnalatori di emergenza ⇨ 109.

## Avvisatore acustico



Premere .

## Sistemi tergilavacrystalli

### Tergicristalli

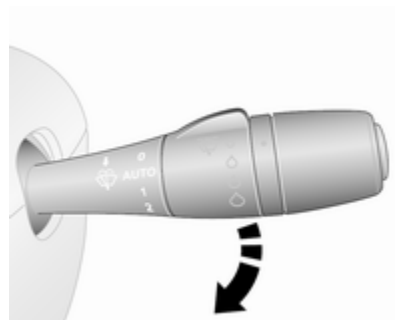

- 0** : spento
- AUTO** oppure  : funzionamento a intermittenza o automatico con sensore pioggia
- 1** : lento
- 2** : veloce

Tergicristallo ⇨ 84, sostituzione della spazzola tergicristallo ⇨ 176.



## Lavacrystalli

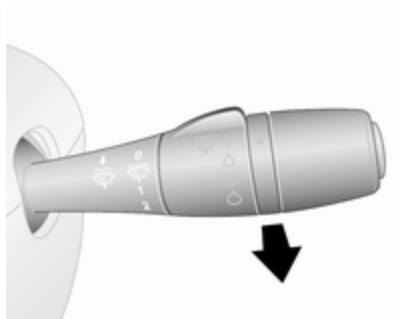

Tirare la leva.

Lavacrystallo ⇨ 84, Liquido di lavaggio ⇨ 172.

## Sistema tergilavalunotto

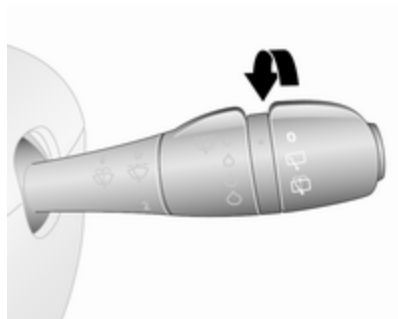

Ruotare la leva:

- : spento
- ☐ : tergicristallo
- ☐ : lavaggio

Tergilavalunotto ⇨ 85, liquido di lavaggio ⇨ 172.

## Climatizzatore

### Lunotto termico



Per azionare il riscaldamento premere ☐.

Lunotto termico ⇨ 44.

### Specchietti retrovisori esterni termici



Premendo ☐ si attivano anche gli specchietti retrovisori esterni termici.

Specchietti retrovisori esterni termici ⇨ 41.

## Sbrinatorio e disappannamento dei cristalli

### Sistema di climatizzazione





- Distribuzione dell'aria su .
- Impostare il comando della temperatura al livello più caldo.
- Regolare la velocità della ventola al livello massimo.
- Raffreddamento **A/C** acceso.
- Lunotto termico  acceso.

Sistema di climatizzazione ⇨ 115.

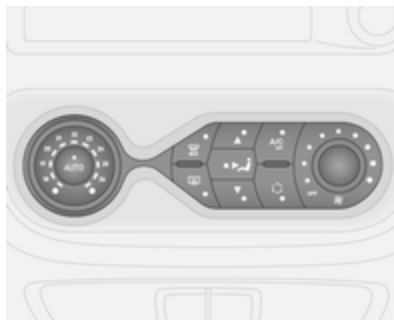
### Sistema di climatizzazione elettronico



- Premere . Il LED si illumina nel tasto quando attivato.
- Temperatura, distribuzione dell'aria e raffreddamento si regolano automaticamente e la ventola gira ad alta velocità.
- Inserire il lunotto termico  ⇨ 44.

Sistema di climatizzazione elettronico ⇨ 117.

## Cambio

### Cambio manuale



Retromarcia: con il veicolo fermo, attendere tre secondi premendo il pedale della frizione, quindi sollevare il collare sulla leva del cambio e innestare la marcia.

Se la marcia non si inserisce, portare la leva selettoria in posizione di folle, rilasciare il pedale della frizione e premerlo nuovamente; ripetere quindi la selezione della marcia.

Cambio manuale ⇨ 147.

## Avviamento

### Prima di mettersi in marcia, controllare

- Pressione e condizioni dei pneumatici ⇨ 189, ⇨ 225.
- Livello dell'olio motore e livelli dei fluidi ⇨ 169.
- Corretto funzionamento di finestrini, specchietti, luci esterne e luci della targa e assenza di sporco, neve e ghiaccio dagli stessi.
- Posizione corretta di specchietti, sedili e cinture di sicurezza ⇨ 40, ⇨ 46, ⇨ 54.
- Corretto funzionamento dei freni a velocità ridotta, in particolare se i freni sono bagnati.

### Avviare il motore con la chiave

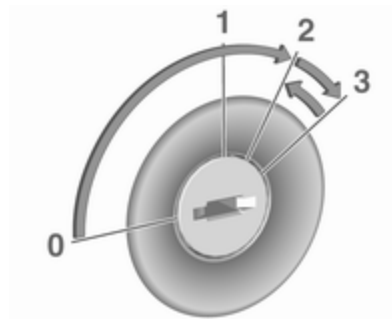

- Girare la chiave in posizione **1**.
- Ruotare leggermente il volante per sbloccarlo.
- Azionare i pedali della frizione e del freno.
- Non azionare il pedale dell'acceleratore.
- Motori diesel: portare la chiave in posizione **2** per effettuare il preriscaldamento e attendere fino a quando la spia  si spegne nel quadro strumenti.
- Ruotare la chiave in posizione **3** e rilasciarla.

Avviamento del motore ⇨ 135.

## Avviare il motore con il tasto di azionamento



La chiave elettronica deve trovarsi dentro al veicolo, nel lettore schede o nel vano passeggero anteriore.

- Ruotare leggermente il volante per sbloccarlo.
- Azionare i pedali della frizione e del freno.
- Non azionare il pedale dell'acceleratore.
- Premere e rilasciare **START/STOP**.
- Il motore si avvia dopo un breve ritardo.

Tasto di azionamento ⇨ 133.

## Sistema Start-stop



Se il veicolo procede a bassa velocità o è fermo e alcune condizioni sono soddisfatte, attivare un Autostop come segue:

- Premere il pedale della frizione.
- Portare la leva del cambio in folle.
- Rilasciare il pedale della frizione.

Ⓐ si accende in nel quadro strumenti per segnalare un Autostop ⇨ 100.

Per riavviare il motore, premere di nuovo il pedale della frizione.

Sistema Start-stop ⇨ 136.

## Parcheggio

### ⚠Avvertenza

- Non parcheggiare il veicolo su una superficie facilmente infiammabile. L'elevata temperatura dell'impianto di scarico potrebbe incendiare la superficie.
- Inserire sempre il freno di stazionamento senza premere il pulsante di rilascio. Se il veicolo viene parcheggiato in salita o in discesa, tirare il freno di stazionamento quanto più possibile. Premere contemporaneamente il pedale del freno per ridurre lo sforzo necessario per tirare il freno di stazionamento.
- Spegnerne il motore.
- Se il veicolo si trova su una superficie pianeggiante o in salita, inserire la prima marcia. Inoltre, in salita, girare le ruote anteriori nella direzione oppo-

sta rispetto al cordolo del marciapiede.

Se il veicolo si trova in discesa, inserire la retromarcia. Inoltre, girare le ruote anteriori verso il cordolo del marciapiede.

- Chiudere i finestrini.
- Rimuovere la chiave di accensione dall'interruttore. Ruotare il volante fino ad avvertire lo scatto di inserimento del bloccasterzo.
- Bloccare il veicolo premendo  sul telecomando ⇨ 25.  
Azionare il sistema di bloccaggio antifurto ⇨ 36 e il sistema di allarme antifurto ⇨ 37.
- Le ventole di raffreddamento del motore potrebbero continuare a funzionare anche a motore spento ⇨ 168.

### Attenzione

Al fine di proteggere il turbocompressore, dopo aver viaggiato a un regime di giri del motore elevato o con elevati carichi sul motore, far girare brevemente il motore a carico ridotto o in folle per circa 30 secondi prima di spegnerlo.

Chiavi, serrature ⇨ 20, inattività della vettura ⇨ 167.

## Chiavi, portiere e finestrini

<b>Chiavi, serrature</b> .....	<b>20</b>
Chiavi .....	20
Car Pass .....	21
Telecomando .....	21
Sistema chiave elettronica .....	23
Serrature portiere .....	24
Chiusura centralizzata .....	25
Bloccaggio automatico .....	31
Sicure per bambini .....	31
<b>Portiere</b> .....	<b>32</b>
Porta scorrevole .....	32
Porte posteriori .....	32
Vano di carico .....	34
<b>Sicurezza del veicolo</b> .....	<b>36</b>
Sistema di bloccaggio antifurto .....	36
Impianto di allarme antifurto .....	37
Dispositivo elettronico di bloccaggio motore .....	39
<b>Specchietti esterni</b> .....	<b>40</b>
Forma convessa .....	40
Regolazione manuale .....	40
Regolazione elettrica .....	40

Specchietti pieghevoli .....	40
Specchietti riscaldati .....	41
<b>Specchietti interni</b> .....	<b>41</b>
Antiabbagliamento manuale .....	41
Antiabbagliamento automatico .....	42
<b>Finestrini</b> .....	<b>42</b>
Parabrezza .....	42
Alzacristalli elettrici .....	43
Finestrini posteriori .....	43
Lunotto termico .....	44
Alette parasole .....	44

## Chiavi, serrature

### Chiavi

#### Attenzione

Non attaccare oggetti pesanti o voluminosi alla chiave di accensione.

### Chiavi di ricambio

Il codice della chiave è indicato sulla chiave stessa o su un'etichetta staccabile.

Per ordinare una chiave di ricambio è necessario fornire il codice della chiave, in quanto è un componente del dispositivo elettronico di bloccaggio motore.

Serrature ⇨ 203, Telecomando ⇨ 21, Sistema chiave elettronica ⇨ 23, Chiusura centralizzata ⇨ 25, Avviamento del motore ⇨ 135.

## Car Pass

Il Car Pass contiene dati relativi alla sicurezza del veicolo e deve pertanto essere conservato in un luogo sicuro. Tali dati del veicolo sono necessari per poter eseguire determinate operazioni di officina.

## Telecomando



Serve per azionare:

- chiusura centralizzata ⇨ 25
- sistema di bloccaggio antifurto ⇨ 36

- impianto di allarme antifurto ⇨ 37
- vano di carico ⇨ 34

Il telecomando ha un raggio d'azione di circa cinque metri. Ma potrebbe essere limitato da influssi esterni. Il funzionamento viene confermato dai segnalatori di emergenza.

Maneggiare il telecomando con cura, proteggerlo dall'umidità e dalle temperature elevate e non azionarlo inutilmente.

In base al modello, il veicolo può servirsi di un telecomando a 2 tasti o a 3 tasti o di una chiave elettronica che include la funzionalità di telecomando.

Sistema chiave elettronica ⇨ 23.

## Guasto

Se il telecomando non agisce sulla chiusura centralizzata, le cause potrebbero essere le seguenti:

- Superamento del limite.
- La tensione della batteria è troppo bassa.

- Azionamento frequente e ripetuto del telecomando al di fuori del raggio d'azione, che richiede la riprogrammazione da parte di un'officina.
- Sovraccarico della chiusura centralizzata a causa di azionamenti frequenti, che provoca brevi interruzioni dell'alimentazione.
- Interferenza da onde radio di potenza superiore provenienti da altre fonti.

Azionamento chiave manuale ⇨ 25.

## Sostituzione della batteria del telecomando

Sostituire la batteria non appena il raggio d'azione del telecomando inizia a ridursi.



Le batterie non devono essere smaltite con i rifiuti domestici. Ma presso gli appositi centri di raccolta e riciclaggio.

### Telecomando a 2 tasti e a 3 tasti



Per aprire il telecomando, rimuovere la vite e inserire una moneta nell'asola e ruotare.

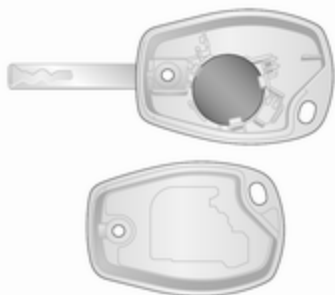

Sostituire la batteria (del tipo CR 2016) prestando attenzione alla posizione di montaggio.

Richiudere i due gusci del telecomando verificando che si incastrino correttamente.

Rimettere e serrare la vite.

### Chiave elettronica

La necessità di sostituzione delle batterie viene indicata da un messaggio del Driver Information Center  
 ⇨ 102.

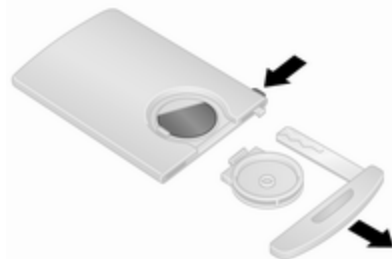

Premere e tenere premuto il pulsante di sblocco sul lato della chiave elettronica ed estrarre la chiave di emergenza manuale dall'alto. Sganciare il coperchio della batteria che si trova sul retro della chiave elettronica, quindi premere un lato della batteria per sbloccarla e rimuoverla.

Sostituire la batteria (del tipo CR 2016) prestando attenzione alla posizione di montaggio.

Fissare nuovamente il coperchietto e reinserire la chiave manuale di emergenza.



### Sincronizzazione chiave elettronica

Premere qualsiasi tasto della chiave elettronica quattro volte nel raggio di rilevamento (circa un metro) dalle portiere anteriori o dal vano di carico. La chiave elettronica sarà sincronizzata all'accensione del quadro.

### Sistema chiave elettronica

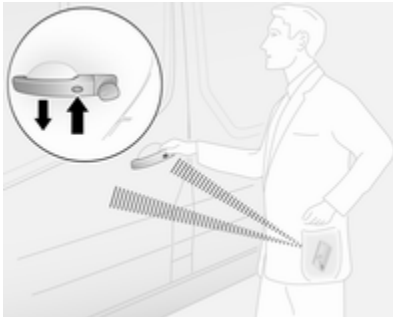

Consente l'azionamento a mani libere delle seguenti funzioni:

- chiusura centralizzata ⇨ 25
- vano di carico ⇨ 34
- commutatore di accensione inserito e avviamento del motore ⇨ 133

È sufficiente che il conducente abbia con sé la chiave elettronica.

#### Avviso

Portate sempre la chiave elettronica con voi quando uscite dal veicolo.

Se la chiave elettronica viene lasciata nel lettore schede si udirà un segnale acustico ⇨ 103 e nel Driver Information Center ⇨ 102 apparirà un messaggio all'apertura della portiera del conducente.

Inoltre la chiave elettronica include la funzionalità del telecomando ⇨ 21 e una funzione di illuminazione all'entrata ⇨ 113.

Maneggiare il telecomando con cura, proteggerlo dall'umidità e dalle temperature elevate e non azionarlo inutilmente.

#### Avviso

Non mettere la chiave elettronica nel vano di carico durante la guida poiché si trova al di fuori della zona di rilevamento (indicata da un segnale acustico a bassa velocità ⇨ 103 e da un messaggio nel Driver Information Centre ⇨ 102).

#### Avviso

Se la chiave elettronica è riposta nel vano passeggero anteriore e il Driver Information Center visualizza un messaggio (il quale potrebbe essere accompagnato da un segnale acustico) indicando che la chiave è fuori dal raggio di ricezione, consigliamo di inserirla nel lettore schede.

L'azionamento a mani libere viene disabilitato automaticamente quando vengano azionati i pulsanti della chiave elettronica o quando venga premuto l'interruttore della chiusura centralizzata ⇨ 25. Per abilitare di nuovo l'azionamento a mani libere, riavviare il motore.

Tasto di azionamento ⇨ 133.

### Sostituzione della batteria della chiave elettronica

Sostituire la batteria non appena si osservano anomalie nel funzionamento del sistema o il raggio d'azione inizia a ridursi. La necessità di sostituzione delle batterie viene indicata da un messaggio del Driver Information Center ⇨ 102.

Sostituzione della batteria, vedere telecomando ⇨ 21.

### Guasto

Se il telecomando non agisce sul sistema di chiusura centralizzata o non è possibile avviare il motore, le cause potrebbero essere le seguenti:

- guasto nella chiave elettronica
- chiave elettronica al di fuori del raggio d'azione
- livello troppo basso della batteria

- sovraccarico della chiusura centralizzata a causa di azionamenti frequenti, che provoca brevi interruzioni dell'alimentazione
- interferenza da onde radio di potenza superiore provenienti da altre fonti

### Chiave manuale d'emergenza

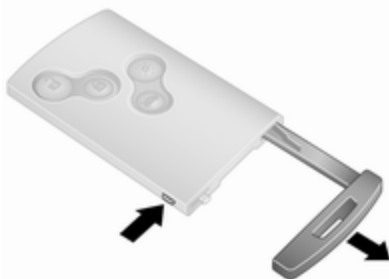

Premere e tenere premuto il pulsante di sblocco sul lato della chiave elettronica ed estrarre la chiave di emergenza manuale dall'alto.

Bloccare o sbloccare manualmente le portiere ruotando la chiave nella serratura.

Dopo l'uso, reinserire la chiave manuale d'emergenza nell'alloggiamento della chiave elettronica.

### Serrature portiere

#### Blocco di sicurezza antifurto



Per impedire alla portiera anteriore di essere aperta dall'esterno, aprire la portiera e inserire il blocco di sicurezza antifurto.

Con un attrezzo idoneo, ruotare l'interruttore della portiera in posizione bloccata. La portiera non potrà essere aperta dall'esterno.

Il blocco di sicurezza antifurto resta inserito anche dopo aver sbloccato le portiere del veicolo con il telecomando. La portiera può essere aperta solo dall'interno o utilizzando la chiave manuale.

Per disinserire, ruotare l'interruttore in posizione sbloccata.

### Blocco manuale porte posteriori



Girare l'interruttore di bloccaggio in senso orario per bloccare la portiera posteriore sinistra dall'interno del vano di carico. Per disinserire il blocco, ruotare l'interruttore in senso antiorario.

Portiere posteriori ⇨ 32.

### Chiusura centralizzata

Sblocca e blocca le portiere anteriori, le porte laterali scorrevoli e il vano di carico.

Con il telecomando a 3 tasti, le portiere anteriori e laterali scorrevoli/ il vano di carico (dove presente) possono essere sbloccati e bloccati separatamente.

Per motivi di sicurezza, è impossibile bloccare il veicolo se la chiave è inserita.

#### Avviso

Se non viene aperta nessuna portiera entro circa due minuti dopo lo sbloccaggio delle portiere del veicolo, queste verranno automaticamente ribloccate.

Chiudere le portiere e il vano di carico. Se una portiera non è chiusa correttamente, la chiusura centralizzata non funziona.

Consultare "Funzionamento manuale con chiave" di seguito per ottenere ulteriori informazioni.



### Funzionamento del telecomando

Il funzionamento della chiusura centralizzata con telecomando è confermato dai segnalatori di emergenza. I segnalatori di emergenza si illuminano una volta quando le portiere del veicolo vengono sbloccate e due volte quando vengono bloccate.

### Sbloccaggio portiere con il telecomando a 2 tasti







A seconda del modello e della configurazione:

- Premere e tenere premuto  per sbloccare tutte le portiere e il vano di carico.  
- oppure -
- Premere  una volta per sbloccare la portiera del conducente e premere  due volte per sbloccare tutte le portiere e il vano di carico.

#### Sbloccaggio portiere con il telecomando a 3 tasti



A seconda del modello e della configurazione:

- Premere e tenere premuto  per sbloccare tutte le portiere e il vano di carico.  
- oppure -
- Premere  una volta per sbloccare la portiera del conducente e premere  due volte per sbloccare tutte le portiere e il vano di carico.  
- oppure -
- Premere  una volta per sbloccare tutte le portiere e il vano di carico.

#### Bloccaggio portiere con il telecomando a 2 tasti





Premere : Tutte le portiere e il vano di carico sono bloccati.

### Bloccaggio portiere con il telecomando a 3 tasti



Premere : Tutte le portiere e il vano di carico sono bloccati.

#### Avviso

Dove presente, il controllo mediante allarme del vano passeggeri  37 viene disattivato premendo e mantenendo premuto  (conferma mediante segnale acustico).

Se fatto involontariamente, sbloccare nuovamente le portiere e premere brevemente  per bloccare la chiusura del veicolo.

### Bloccaggio e sbloccaggio del vano di carico con telecomando a 2 tasti



A seconda del modello e della configurazione, premere  una volta o due per sbloccare il vano di carico (e le portiere laterali scorrevoli).

Premere  per bloccare il vano di carico (e, in base alla versione, le portiere laterali scorrevoli).

### Bloccaggio e sbloccaggio del vano di carico con telecomando a 3 tasti



Premere  per bloccare o sbloccare il vano di carico (e, in base alla versione, le portiere laterali scorrevoli).

## Funzionamento del sistema chiave elettronica

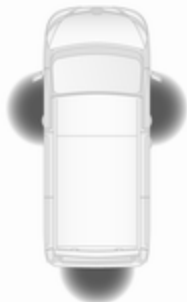

Per l'azionamento a mani libere, la chiave elettronica deve trovarsi all'esterno del veicolo, entro un raggio di circa un metro dalle portiere anteriori o dal vano di carico.

### Avviso

Non è presente un pulsante per il funzionamento a mani libere nella maniglia esterna della portiera laterale scorrevole.

Non bisogna lasciare la chiave elettronica nel veicolo e nessuna chiave elettronica supplementare nelle zone

di rilevamento altrimenti l'azionamento a mani libere della chiusura centralizzata non funzionerà.

Il funzionamento della chiusura centralizzata con chiave elettronica è confermato dai segnalatori di emergenza. I segnalatori di emergenza si illuminano una volta quando le portiere del veicolo vengono sbloccate e due volte quando vengono bloccate.

Se si prova a bloccare il veicolo mentre una portiera è aperta o non è stata chiusa in modo corretto, il sistema di chiusura centralizzata bloccherà e sbloccherà il veicolo in rapida successione senza che i segnalatori di emergenza si illuminino.

### Pericolo

Non lasciare mai una chiave elettronica nel veicolo quando vi si lascino bambini o animali, al fine di evitare un azionamento indesiderato di finestrini, portiere o motore. Rischio di lesioni gravi.

## Sbloccaggio con chiave elettronica - azionamento a mani libere

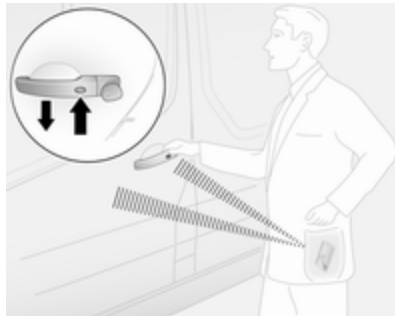

Premere il pulsante su una delle maniglie delle portiere frontali

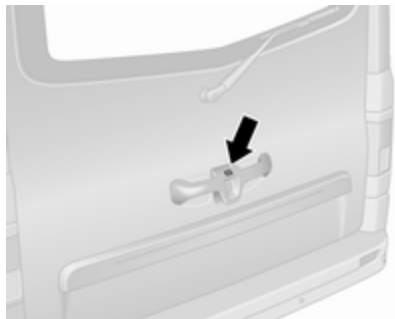

o sulla maniglia del vano di carico e tirare per aprire.

Il veicolo si sblocca solo quando sono trascorsi almeno tre secondi dal bloccaggio utilizzando l'azionamento a mani libere.

L'azionamento a mani libere si disabilita automaticamente quando si azionano i tasti della chiave elettronica. Per abilitare di nuovo l'azionamento a mani libere, riavviare il motore.

#### **Sbloccaggio con i tasti della chiave elettronica**



Premere  per sbloccare tutte le portiere e il vano di carico.

#### **Bloccaggio con chiave elettronica - azionamento a mani libere**

Premere il pulsante su una qualsiasi maniglia della portiera esterna. Tutte le portiere e il vano di carico sono bloccati.

Il veicolo si blocca solo quando sono trascorsi almeno tre secondi dallo sbloccaggio utilizzando l'azionamento a mani libere.

L'azionamento a mani libere si disabilita automaticamente quando si azionano i tasti della chiave elettronica. Per abilitare di nuovo l'azionamento a mani libere, riavviare il motore.

#### **Bloccaggio con i tasti della chiave elettronica**



Premere  per bloccare tutte le portiere e il vano di carico.

#### **Bloccaggio e sbloccaggio del vano di carico con chiave elettronica - azionamento a mani libere**

Premere il pulsante sulla maniglia portiera esterna per bloccare o sbloccare le portiere posteriori/portellone (e portiere laterali scorrevoli) quando la chiave elettronica si trova nel raggio di rilevamento (circa un metro).

Le portiere posteriori/portellone (e le portiere laterali scorrevoli) si bloccano/sbloccano solo quando sono trascorsi almeno tre secondi dall'ultima pressione del tasto.

L'azionamento a mani libere si disabilita automaticamente quando si azionano i tasti della chiave elettronica. Per abilitare di nuovo l'azionamento a mani libere, riavviare il motore.

### Bloccaggio e sbloccaggio del vano di carico con i tasti della chiave elettronica



Premere  per bloccare/sbloccare le portiere posteriori/portellone (e le portiere laterali scorrevoli).

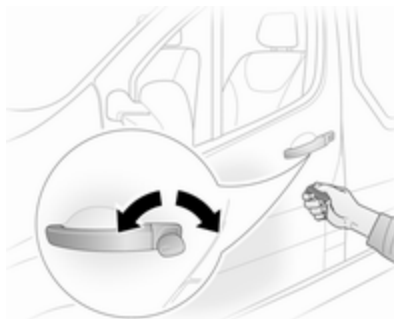

Sistema chiave elettronica ⇨ 23.

### Azionamento chiave manuale



Bloccare o sbloccare manualmente le portiere ruotando la chiave nella serratura.

### Portiere posteriori

In caso di portiere posteriori bloccate manualmente dopo aver sbloccato le portiere del veicolo con il pulsante  del controllo remoto, bloccare di nuovo tutte le portiere del veicolo premendo  per resettare la chiusura

centralizzata. Altrimenti premendo  potrebbe non essere possibile sbloccare le restanti portiere del veicolo.

Dopo aver sbloccato manualmente le portiere posteriori avendo le restanti portiere bloccate, potrebbe essere necessario premere  due volte per bloccare tutte le portiere del veicolo.

### Interruttore della chiusura centralizzata

Blocca o sblocca le portiere e il vano di carico dall'abitacolo.







Premere  per bloccare le portiere del veicolo. L'attivazione è indicata dal LED sul pulsante. Chiudendo una portiera aperta, la portiera si blocca automaticamente.

Premere nuovamente  per sbloccare le portiere del veicolo.

Se il veicolo viene condotto con il vano di carico aperto, le portiere anteriori (e le portiere laterali scorrevoli) possono ancora essere bloccate.

Con il quadro acceso, premere e mantenere premuto  per circa cinque secondi. Quando si chiudono le portiere posteriori/portellone, si bloccano automaticamente.

Bloccaggio automatico ⇨ 31.

Il funzionamento in vivavoce si disabilita automaticamente quando viene premuto . Per abilitare di nuovo l'azionamento a mani libere, riavviare il motore.

Sistema chiave elettronica ⇨ 23.

## Serrature isolate

Alcuni modelli hanno il vano di carico dotato di serrature isolate per garantire un livello maggiore di sicurezza.

Con le serrature delle portiere a battente, mentre le portiere possono essere bloccate e sbloccate usando il telecomando o la chiave elettronica, il vano di carico deve essere aperto manualmente ruotando la chiave nella serratura.

Portiere posteriori ⇨ 32.

## Bloccaggio automatico

### Bloccaggio automatico dopo l'avviamento

Questa funzione di sicurezza può essere configurata per bloccare automaticamente tutte le portiere e il vano di carico non appena il veicolo inizia la marcia.

### Attivazione

Con il quadro acceso, premere e mantenere premuto  sull'interruttore della chiusura centralizzata per circa 5 secondi. Un segnale acustico conferma l'attivazione.

### Disattivazione

Con il quadro acceso, premere e mantenere premuto  sull'interruttore della chiusura centralizzata per circa 5 secondi. Un segnale acustico conferma la disattivazione.

Interruttore della chiusura centralizzata ⇨ 25.

## Sicure per bambini

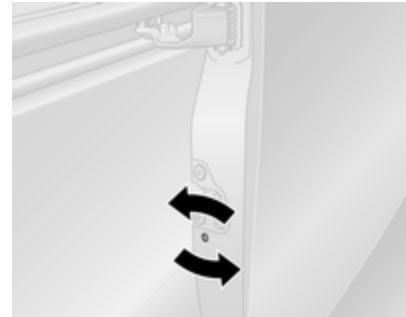

La sicura per bambini della porta laterale scorrevole si trova sul bordo posteriore della porta stessa.

Per impedire alla portiera laterale scorrevole di essere aperta dall'interno, aprire la portiera e inserire la sicura per bambini.

### ⚠Avvertenza

Utilizzare le sicure per bambini quando questi occupino i sedili posteriori al fine d'impedire l'apertura accidentale dall'interno.

Utilizzando un attrezzo idoneo, ruotare l'interruttore della sicura per bambini nella portiera posteriore laterale scorrevole in posizione di blocco; la portiera così non potrà più essere aperta dall'interno.

La sicura per bambini resta inserita anche dopo aver sbloccato le portiere del veicolo con il telecomando. La portiera può essere aperta solo dall'esterno.

Per disinserire, ruotare l'interruttore della sicura per bambini in posizione sbloccata.

## Portiere

### Porta scorrevole



Aprire e chiudere la portiera scorrevole laterale solo quando il veicolo è fermo con il freno di stazionamento inserito.

Tirare la maniglia interna verso il retro per sbloccare e aprire.

La porta può essere bloccata dall'interno tramite l'apposito interruttore.

Chiusura centralizzata ⇨ 25.

### ⚠Avvertenza

Fare attenzione durante l'azionamento della porta scorrevole laterale. Rischio di lesioni.

Assicurarsi che nulla rimanga intrappolato durante il funzionamento e che nessuno si trovi nell'area di movimento.

Se il veicolo è parcheggiato su un pendio, l'apertura delle porte scorrevoli potrebbe muoverlo accidentalmente a causa del loro peso.

Chiudere le porte scorrevoli prima di iniziare la marcia.

## Porte posteriori

Le portiere posteriori possono essere aperte solo se il veicolo è sbloccato. Chiusura centralizzata, azionamento manuale con chiave ⇨ 25.

Tirare la maniglia esterna per aprire la porta posteriore sinistra.

Per aprire la porta dall'interno, tirare la maniglia interna.



Per aprire la porta posteriore destra è necessario sbloccarla tramite la leva.

### ⚠Avvertenza

Le luci posteriori possono non essere visibili se le portiere posteriori sono aperte e il veicolo è parcheggiato sul bordo della strada.

Rendere visibile il veicolo ai conducenti degli altri veicoli utilizzando il triangolo di emergenza o altri dispositivi specificati nelle norme di regolazione stradale.

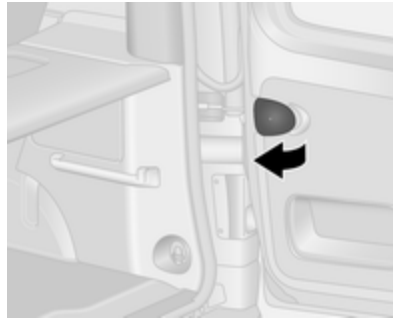

Le porte sono tenute aperte a 90° dai relativi fermaporta. Per aprire maggiormente le porte o posizionarle a 180°, tirare le maniglie di sblocco e portarle nella posizione desiderata.

### ⚠Avvertenza

Verificare che le porte siano fissate se completamente aperte.

Le porte aperte potrebbero sbattere in caso di vento!

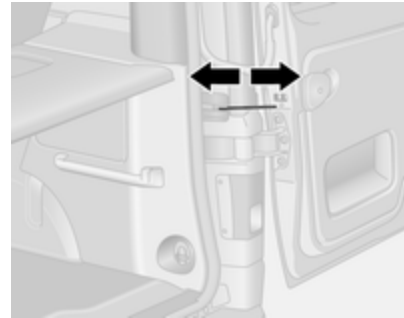

Durante la chiusura delle portiere, fissare i fermaporta alla rispettiva chiusura sul telaio della portiera.

La porta posteriore destra deve essere sempre chiusa prima di quella sinistra.

Serrature delle portiere ⇄ 24, chiusura centralizzata ⇄ 25.

## Guida con vano di carico aperto



Per guidare con la portiera posteriore di destra aperta, ad es. nella necessità di trasportare oggetti lunghi, aprire la portiera di sinistra e poi quella di destra, quindi chiudere la portiera di posteriore di sinistra.

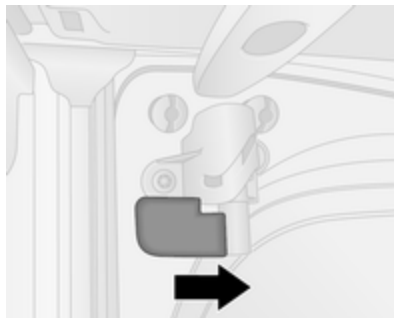

Inserire il blocco interno nel suo alloggiamento ruotando la maniglia in senso orario fino in posizione bloccata. La portiera è avvitata e non può essere aperta dall'esterno.

Sbloccare ruotando la maniglia in senso antiorario per poter aprire la portiera.

### Attenzione

Accertarsi sempre che il carico nel veicolo sia posizionato saldamente quando si guida con vano di carico aperto.

Per ulteriori informazioni, consultare "Informazioni sul carico" ⇨ 80.

Rispettare sempre le normative locali o nazionali.

## Vano di carico

### Portellone posteriore

#### Apertura

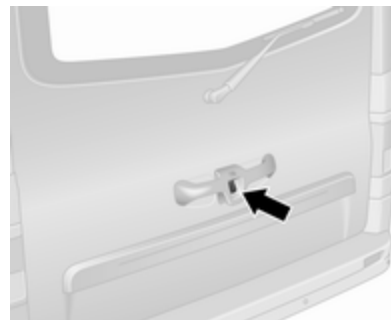

Dopo aver effettuato lo sbloccaggio, premere il pulsante del portellone e aprire completamente il portellone.

Il portellone posteriore può essere aperto anche dall'interno azionando il dispositivo di sgancio del portellone stesso.

#### Avviso

In climi molto freddi, l'ausilio di apertura fornito dai montanti idraulici del portellone può essere ridotto.

Chiusura centralizzata ⇨ 25.

#### Chiusura

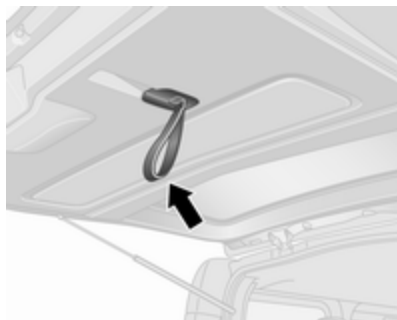

Abbassare portellone posteriore utilizzando la cinghia interna.

#### Attenzione

Prima di tirare, infilare le dita nella cinghia per evitare che si danneggi.

Rilasciare la cinghia quando il portellone posteriore è abbassato e spingerlo per chiuderlo completamente.

Chiusura centralizzata ⇨ 25.

#### Apertura del portellone posteriore di emergenza dall'interno del veicolo



In base al modello, staccare la copertura all'interno del portellone posteriore.

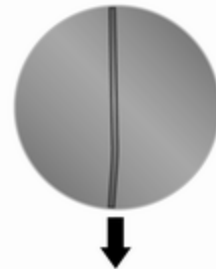

Quindi afferrare la fascia metallica e tirarla verso il basso per sbloccare. Spingere il portellone posteriore per aprire.

#### Indicazioni generali sull'uso del portellone

#### ⚠ Pericolo

Non viaggiare con il portellone posteriore aperto o socchiuso, per esempio per trasportare oggetti voluminosi, altrimenti i gas di scarico tossici, inodori e invisibili,

potrebbero entrare nell'abitacolo e causare perdita di coscienza e persino la morte.

### Attenzione

Prima di aprire il portellone, controllate se vi siano impedimenti nella parte alta, come ad es. la portiera di un garage, al fine di evitare danni al portellone.

Controllare che ci sia spazio sufficiente sopra e dietro (almeno 2,15 metri) durante l'apertura del portellone.

### Avviso

L'installazione sul portellone posteriore di accessori pesanti può comprometterne la capacità di rimanere aperto.

## Sicurezza del veicolo

### Sistema di bloccaggio antifurto

#### ⚠ Avvertenza

Non utilizzare il sistema se vi sono persone all'interno del veicolo, in quanto le portiere non possono essere sbloccate dall'interno.

Il sistema blocca tutte le portiere e il vano di carico.

Per poter essere attivato è necessario che tutte le portiere e il vano di carico siano chiusi.

#### Avviso

Il sistema di bloccaggio antifurto non può essere attivato quando le quattro frecce o le luci laterali sono accese.

L'attivazione e la disattivazione non sono possibili con l'interruttore della chiusura centralizzata.

Chiusura centralizzata ⇨ 25.

### Azionamento con telecomando a 2 tasti e a 3 tasti

Il funzionamento viene confermato dai segnalatori di emergenza che lampeggiano cinque volte.

#### Attivazione



Premere  due volte.

- oppure -

Girare la chiave manuale nella serratura del lato guida verso la parte posteriore del veicolo per due volte.

**Disattivazione**

Sbloccare le portiere premendo  sul telecomando o ruotando la chiave manuale nella serratura della portiera del conducente verso la parte anteriore del veicolo.

**Funzionamento del sistema chiave elettronica**

L'azionamento è confermato dai segnalatori di emergenza.

**Attivazione**

Per l'azionamento a mani libere, la chiave elettronica deve trovarsi all'esterno del veicolo, entro un raggio di circa un metro dalle portiere anteriori o dal vano di carico.

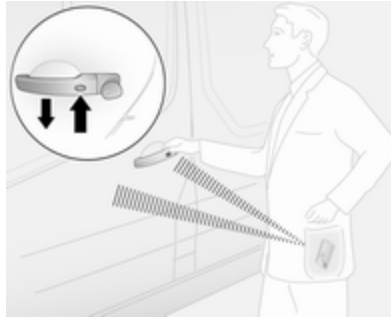



Premere il tasto due volte su una qualsiasi maniglia portiera esterna.  
- oppure -



Premere  due volte.

**Disattivazione**

Sbloccare le portiere premendo il tasto su qualsiasi maniglia portiera esterna o premere .

L'azionamento a mani libere viene disabilitato automaticamente quando vengano azionati i pulsanti della chiave elettronica (o quando venga premuto l'interruttore della chiusura centralizzata ). Per abilitare di nuovo l'azionamento a mani libere, riavviare il motore.

Chiusura centralizzata ⇨ 25.

Sistema chiave elettronica ⇨ 23.

**Impianto di allarme antifurto**

L'impianto di allarme antifurto viene azionato in combinazione con l'impianto di chiusura centralizzata ⇨ 25.

Esso controlla:

- portiere, portellone, cofano
- abitacolo
- vano di carico
- accensione
- interruzione dell'alimentazione della sirena di allarme

### Attivazione

Tutte le portiere e il cofano devono essere chiusi.

Le quattro frecce di emergenza lampeggiano per confermare l'attivazione. Se le quattro frecce di emergenza non lampeggiano all'attivazione, significa che una portiera/il cofano non è chiusa/chiuso correttamente.

### Telecomando a 2 tasti e a 3 tasti



Premere  per attivare il sistema anti-furto.

### Chiave elettronica

Per l'azionamento a mani libere, la chiave elettronica deve trovarsi all'esterno del veicolo, entro un raggio di circa un metro dalle portiere anteriori o dal vano di carico.

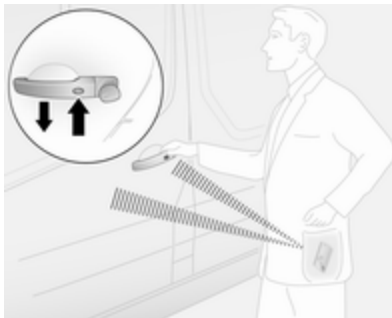

Premere il pulsante su una qualsiasi maniglia della portiera esterna.

- oppure -



Premere  per attivare il sistema anti-furto.

Sistema chiave elettronica ⇨ 23.

### Disattivazione

Sbloccando le portiere del veicolo (con  o il tasto presente su qualsiasi maniglia portiera esterna) o accendendo il quadro si disattiva l'impianto di allarme antifurto. Le quattro frecce di emergenza lampeggiano per confermare la disattivazione.

Il sistema si disattiva sbloccando la portiera del conducente con la chiave o con l'interruttore della chiusura centralizzata nell'abitacolo.



**Avviso**

Se è scattato l'allarme, sbloccare il veicolo con la chiave non arresterà la sirena. Per arrestare la sirena, accendere il quadro. Le quattro frecce non lampeggeranno alla disattivazione se l'allarme è scattato.

**Attivazione senza il controllo dell'abitacolo**

Disinserire il controllo dell'abitacolo se, ad esempio, sono presenti animali a bordo oppure se è stata impostato l'avvio temporizzato o telecomandato del riscaldatore ausiliario ↻ 120.

Premere e tenere premuto  sul telecomando o sulla chiave elettronica; si udirà un segnale acustico di conferma.

Lo stato permarrà fino allo sblocco delle portiere.

**Allarme**

Una volta scattato, l'allarme viene emesso da un avvisatore acustico separato alimentato a batteria, e contemporaneamente lampeggiano

le luci di emergenza. Il numero e la durata dell'allarme è stabilito dalla legge.

Se la batteria del veicolo è scollegata o la sua alimentazione di corrente interrotta, scatterà la sirena dell'allarme. Prima disattivare l'impianto di allarme antifurto se la batteria del veicolo deve essere scollegata.

Per silenziare la sirena dell'allarme (se scattato) e pertanto disattivare l'impianto d'allarme antifurto, ricollegare la batteria del veicolo e sbloccare le portiere del veicolo o accendere il quadro.

**Dispositivo elettronico di bloccaggio motore**

Il dispositivo elettronico di bloccaggio motore fa parte dell'interruttore di accensione e controlla se il veicolo può essere avviato con la chiave in uso.

Il dispositivo elettronico di bloccaggio motore si attiva automaticamente dopo aver estratto la chiave dall'interruttore di accensione o persino se la chiave è inserita a motore spento.

Se il motore non si avvia, disinserire l'accensione, estrarre la chiave, attendere due secondi circa e ripetere la procedura di avviamento. Se il motore ancora non si avvia, provare ad avviarlo con la chiave di riserva e rivolgersi ad un'officina.

**Avviso**

I tag dell'identificazione di frequenza radio (RFID) possono causare interferenza con la chiave. Non posizionarlo vicino alla chiave quando si avvia il veicolo.

**Avviso**

Il dispositivo elettronico di bloccaggio motore non blocca le portiere. Ricordare pertanto di completare il bloccaggio e di attivare l'impianto di allarme antifurto prima di lasciare la vettura ↻ 25, ↻ 37.

## Specchietti esterni

### Forma convessa

Lo specchietto esterno convesso contiene un'area asferica e riduce gli angoli ciechi. La forma dello specchietto fa apparire gli oggetti più piccoli, cosa che può compromettere la capacità di valutare le distanze.

### Regolazione manuale

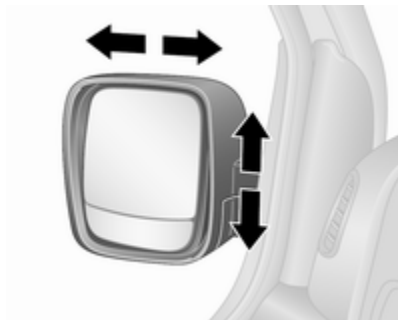

Regolare gli specchietti secondo necessità.

### Regolazione elettrica

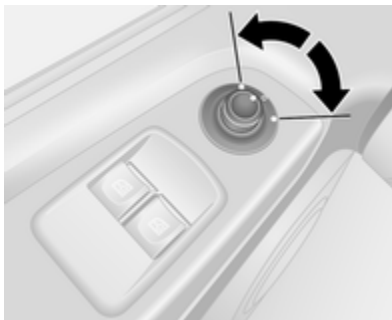

Selezionare lo specchietto esterno interessato spostando il comando a sinistra o destra, quindi orientare lo specchietto girando il comando.

Nessuno specchietto è selezionato quando il comando si trova in posizione centrale.

### Specchietti pieghevoli

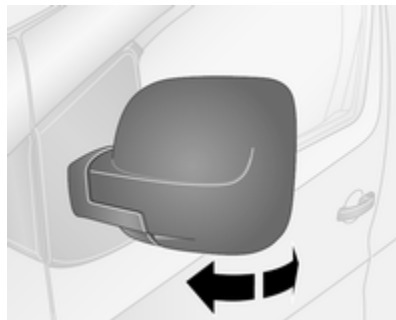

Per la sicurezza dei pedoni, i retrovisori esterni fuoriescono dalla normale posizione di montaggio se vengono colpiti con forza sufficiente. Per riposizionare lo specchietto è sufficiente esercitare una leggera pressione sul corpo dello stesso.

### Posizione di parcheggio

Gli specchietti esterni possono essere ripiegati premendo delicatamente sul bordo esterno del corpo, per esempio in spazi di parcheggio ristretti.

In base alla versione, gli specchietti esterni possono essere ripiegati automaticamente in posizione di parcheggio quando si bloccano le serrature del veicolo. Per ulteriori informazioni, consultare il Manuale Infotainment.

## Specchietti riscaldati



Azionato premendo . L'attivazione è indicata dal LED sul pulsante.

Il riscaldamento funziona con il motore acceso. Si disinserisce automaticamente dopo un breve periodo. Sistema di climatizzazione ⇨ 115.

## Specchietti interni

### Antiabbagliamento manuale



Per ridurre l'abbagliamento, agire sulla leva nella parte inferiore del corpo dello specchietto.

## Specchietto ad ampia visuale



In base al veicolo, nell'aletta parasole del passeggero anteriore si trova un grande specchietto convesso che aumenta la visibilità e riduce i punti ciechi.

## Antiabbagliamento automatico



Di notte riduce automaticamente l'effetto abbagliante dei fari delle vetture che seguono.

## Finestrini

### Parabrezza

#### Parabrezza termoriflettente

Il parabrezza termoriflettente è dotato di un rivestimento che riflette le radiazioni solari. Potrebbero essere riflessi anche i segnali di dati, ad esempio quelli dei caselli autostradali.



Le aree contrassegnate del parabrezza non sono ricoperte dal rivestimento. I dispositivi per la registrazione elettronica dei dati e il pagamento dei pedaggi devono essere applicati in queste aree. In caso

contrario, si potrebbero verificare malfunzionamenti nella registrazione dei dati.

### Adesivi parabrezza

Non applicare adesivi come adesivi autostradali o simili sul parabrezza nell'area dello specchietto interno.

### Sostituzione del parabrezza

#### Attenzione

Se il veicolo è dotato di sensore della telecamera anteriore per i sistemi di assistenza al conducente, è molto importante che l'eventuale sostituzione del parabrezza venga eseguita con cautela seguendo le specifiche Opel. Diversamente questi sistemi potrebbero non funzionare regolarmente, con il rischio di un comportamento e/o messaggi inaspettati da tali sistemi.

## Alzacristalli elettrici

### ⚠ Avvertenza

Prestare attenzione durante il funzionamento degli alzacristalli elettrici: comporta infatti il rischio di lesioni, soprattutto per i bambini.

Durante la chiusura dei finestrini, controllare che nulla rimanga incastrato tra di essi durante il loro movimento.

Inserire l'accensione per azionare gli alzacristalli elettrici.



Azionare l'interruttore del finestrino desiderato, premendolo per abbassare il finestrino o tirandolo per sollevarlo.

Per il funzionamento incrementale: Premere o tirare brevemente l'interruttore.

Per l'apertura o la chiusura automatica: Premere o tirare l'interruttore più a lungo. Il finestrino si sposta verso l'alto o verso il basso automaticamente con la funzione di sicurezza abilitata. Per arrestare il movimento del finestrino, azionare ancora una volta l'interruttore nella stessa direzione.

In caso di problemi di chiusura dovuti alla presenza di ghiaccio o problemi analoghi, azionare più volte l'interruttore per chiudere il finestrino a intervalli.

### Funzione di sicurezza

Se durante il sollevamento automatico del finestrino il vetro incontra resistenza, l'operazione viene immediatamente interrotta e il finestrino viene riabbassato.

### Sovraccarico

Se i finestrini vengono azionati ripetutamente entro brevi intervalli di tempo, il funzionamento del finestrino viene disattivato per un certo periodo di tempo.

## Finestrini posteriori

### Finestrini laterali scorrevoli

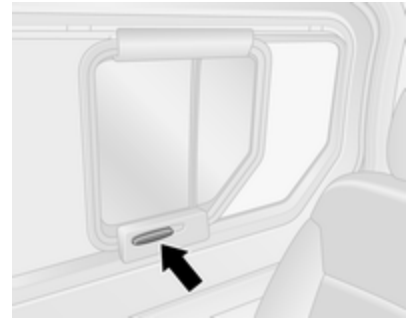

Per aprire o chiudere, sollevare la maniglia e far scorrere il finestrino.

### Tendina parasole

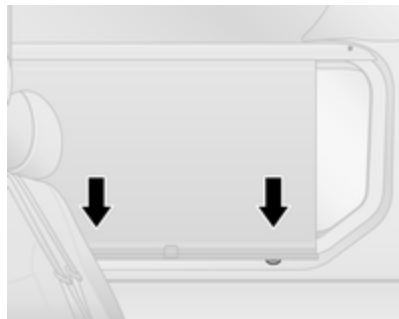

In base al veicolo, una tendina parasole è integrata nella copertura del finestrino.

Per chiudere, tirare la maniglia verso il basso e innestare i blocchi sul fondo.

Per aprire, disinnestare i blocchi tirando la tendina parasole verso se stessi con delicatezza e guidarla verso l'alto.

### Lunotto termico



Azionato premendo . L'attivazione è indicata dal LED sul pulsante.

Il riscaldamento rimane in funzione finché il motore è acceso, e viene disattivato automaticamente dopo breve tempo dallo spegnimento del motore.

Sistema di climatizzazione ⇨ 115.

### Alette parasole

Le alette parasole possono essere abbassate o spostate di lato per proteggersi dall'abbagliamento.

Il retro delle alette parasole è dotato di specchietti di cortesia e di un portabiglietto.

Le coperture degli specchietti devono rimanere chiuse durante la guida.

Specchietto ad ampia visuale ⇨ 41.

## Sedili, sistemi di sicurezza

<b>Poggiatesta</b> .....	<b>45</b>
<b>Sedili anteriori</b> .....	<b>46</b>
Posizione dei sedili .....	46
Regolazione dei sedili .....	47
Ripiegamento del sedile .....	49
Bracciolo .....	49
Riscaldamento .....	49
<b>Sedili posteriori</b> .....	<b>50</b>
<b>Cinture di sicurezza</b> .....	<b>53</b>
Cintura di sicurezza a tre punti di ancoraggio .....	54
<b>Sistema airbag</b> .....	<b>57</b>
Sistema airbag frontale .....	60
Sistema airbag laterale .....	61
Sistema airbag a tendina .....	62
Disattivazione degli airbag .....	62
<b>Sistemi di sicurezza per bambini</b> .	<b>64</b>
Posizioni di montaggio dei sistemi di sicurezza per bambini .....	66

## Poggiatesta

### Posizione

#### ⚠ Avvertenza

I poggiatesta devono essere sempre posizionati in maniera corretta.

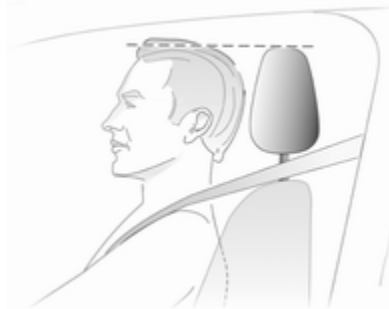

Il bordo superiore del poggiatesta dovrebbe trovarsi all'altezza della parte superiore della testa. Se questo non è possibile, nel caso di persone molto alte, regolare il poggiatesta alla

posizione più alta e per persone di bassa statura utilizzare la posizione più bassa possibile.

### Regolazione

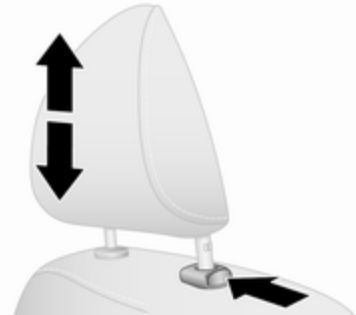

Premere il pulsante di sblocco, regolare l'altezza e bloccare in posizione.

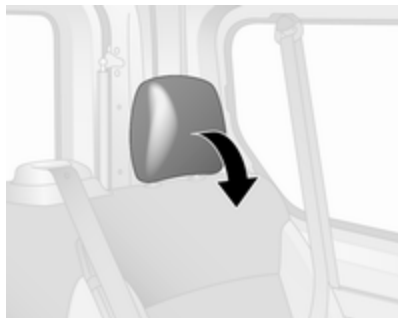

I poggiatesta dei sedili posteriori si possono anche piegare in avanti.

#### Avviso

Al poggiatesta del passeggero anteriore è possibile applicare eventuali accessori omologati, ma solo a condizione che il relativo sedile non venga utilizzato.

#### Smontaggio

Per es. durante l'uso di un sistema di sicurezza per bambini ⇨ 64.

Prima inclinare lo schienale in avanti, poi sollevare il poggiatesta in posizione massima. Premere il tasto di sblocco e sollevare il poggiatesta per rimuoverlo.

Riporre i poggiatesta nel vano di carico assicurandosi che non costituiscano un pericolo. Non utilizzare il veicolo senza poggiatesta se il sedile interessato è occupato.

## Sedili anteriori

### Posizione dei sedili

#### ⚠Avvertenza

I sedili devono essere sempre regolati correttamente.

#### ⚠Pericolo

Non sedersi a una distanza dal volante inferiore a 25 cm per consentire un eventuale funzionamento dell'airbag in condizioni di sicurezza.

#### ⚠Avvertenza

Non effettuare mai la regolazione del sedile durante la guida, poiché potrebbe spostarsi in maniera incontrollata.



### ⚠ Avvertenza

Mai riporre oggetti liberi sotto i sedili.

Vano portaoggetti sotto al sedile, scatola portaoggetti ⇨ 74.



- Sedersi poggiando il più indietro possibile contro lo schienale. Regolare la distanza tra il sedile e i pedali in modo che le gambe rimangano leggermente piegate mentre si premono i pedali. Portare il sedile del passeggero anteriore nella posizione più arretrata possibile.

- Regolare l'altezza del sedile ad un livello sufficiente da consentire di avere una buona visuale su tutti i lati del veicolo e su tutti gli strumenti e display. Tra la testa e il telaio del tetto dovrebbe rimanere uno spazio libero pari almeno a un palmo di mano. Le gambe dovrebbero poggiare leggermente sul sedile senza esercitarvi eccessiva pressione.
- Sedersi poggiando il più indietro possibile contro lo schienale. Regolare l'inclinazione dello schienale in modo che sia possibile tenere le mani sul volante con le braccia leggermente piegate. Mantenere le spalle a contatto con lo schienale durante le manovre di sterzata. Non inclinare lo schienale eccessivamente all'indietro. Si consiglia un'inclinazione massima di circa 25°.
- Regolare il sedile e il volante in modo che il polso appoggi sulla sommità del volante, mentre il braccio sia completamente esteso e le spalle appoggiate allo schienale.

- Regolare il volante ⇨ 83.
- Regolare il poggiatesta ⇨ 45.
- Regolare l'altezza della cintura di sicurezza ⇨ 54.
- Regolare il supporto lombare in modo che sostenga naturalmente la colonna vertebrale ⇨ 47.

## Regolazione dei sedili

Guidare esclusivamente con i sedili e gli schienali bloccati in posizione.

## Regolazione longitudinale



Tirare la maniglia, spostare il sedile, quindi rilasciare la maniglia.

Cercare di muovere il sedile avanti e indietro per accertarsi che il sedile sia bloccato in posizione.

### Inclinazione dello schienale



Tirare la leva, regolare l'inclinazione e rilasciare la leva. Far scattare in sede lo schienale.

Non appoggiarsi allo schienale durante la regolazione.

### Altezza del sedile

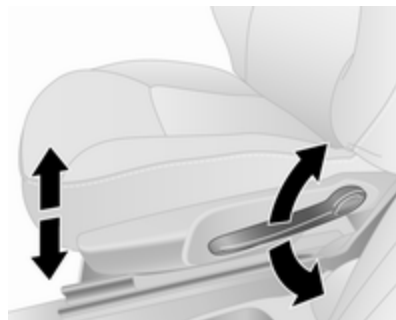

Azionamento della leva:

- verso l'alto : sollevamento del sedile
- verso il basso : abbassamento del sedile

### Supporto lombare

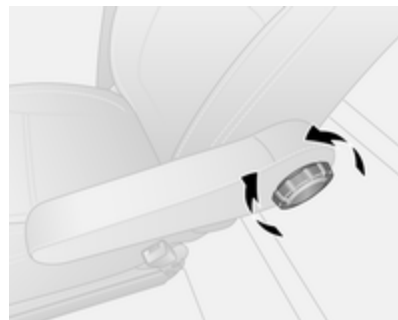

Ruotare la manopola per regolare il supporto lombare secondo necessità. La manopola consente di aumentare o diminuire il supporto lombare.

## Ripiegamento del sedile

### Sedile passeggero centrale anteriore pieghevole

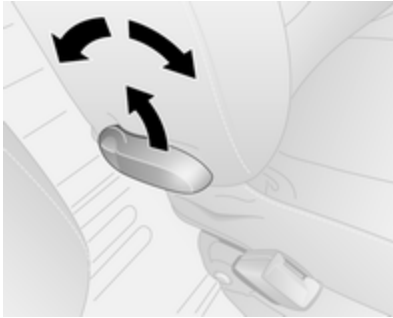

Tirare la leva di sblocco, piegare lo schienale completamente in avanti e quindi rilasciare la leva. Far scattare in sede lo schienale.

#### Avviso

Quando il sedile è all'altezza massima, spingere i poggiatesta in basso prima di ribaltare lo schienale.

Accertarsi che non vi sia nulla che ostacoli il ribaltamento del sedile, ad es. l'aletta parasole ⇨ 44, il portabibite ⇨ 73.

Per ripristinare, tirare la leva di sblocco, sollevare lo schienale quindi rilasciare la leva. Far scattare in sede lo schienale.

#### ⚠ Avvertenza

Quando il sedile del passeggero anteriore è ribaltato, il sistema airbag del passeggero anteriore deve essere disattivato.

Disattivazione dell'airbag ⇨ 62.

## Bracciolo

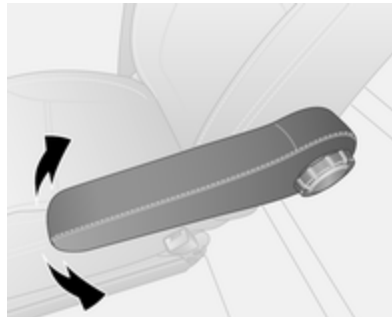

Sollevare o abbassare il bracciolo come richiesto.

## Riscaldamento



Premere  per il relativo sedile quando il motore è acceso; il LED nel pulsante si accende. Premere l'altra estremità dell'interruttore basculante per disattivare il riscaldamento dei sedili.

Il riscaldamento dei sedili è comandato da un termostato e si disinserisce automaticamente al raggiungimento di una temperatura sufficiente.

Si sconsiglia un uso prolungato a persone con pelle sensibile.

## Sedili posteriori

### ⚠Avvertenza

Quando i sedili posteriori o gli schienali vengono regolati o ripiegati, tenere mani e piedi lontani dall'area di movimento.

Mai regolare i sedili durante la guida in quanto potrebbero muoversi in maniera incontrollata.

Guidare esclusivamente con sedili e schienali bloccati in posizione.



Durante il ribaltamento o lo smontaggio del sedile posteriore, verificare che i braccioli siano ripiegati completamente verso l'alto.

### Accesso ai sedili posteriori



Per agevolare l'accesso ai sedili posteriori, tirare la leva di sbloccaggio e piegare lo schienale in avanti. Se necessario, slacciare le cinture di sicurezza dalle relative fibbie.

### ⚠Avvertenza

Accertarsi che lo schienale ritorni in posizione corretta e che le fibbie delle cinture di sicurezza siano fissate saldamente.

Allacciare la cintura di sicurezza  
⇨ 54.

### Seduta sedile

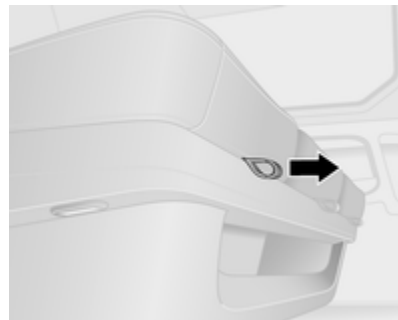

In base alla versione, la seduta può essere regolata in una delle cinque posizioni tirando la fascia

situata anteriormente al sedile e facendo scorrere la seduta delicatamente in avanti o indietro.

Vano portaoggetti sotto al sedile  
 ⇨ 74.

### Ripiegamento dei sedili

In alcuni varianti, la superficie del vano di carico può essere aumentata ripiegando i sedili posteriori.

#### ⚠ Avvertenza

Procedere con cautela durante il ripiegamento del sedile e fare particolare attenzione alle parti in movimento. Controllare che il sedile sia saldo quando completamente ripiegato.

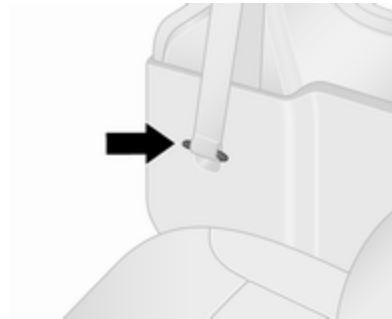

Staccare le cinture di sicurezza dalle relative fibbie e posizionarle nell'alloggiamento.

Se necessario, rimuovere i poggiatesta ⇨ 45.

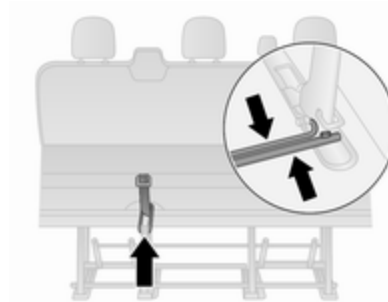

Tirare la fascia di sblocco e ripiegare lo schienale sul sedile.

Tenere le barre di bloccaggio ed unirle contemporaneamente.

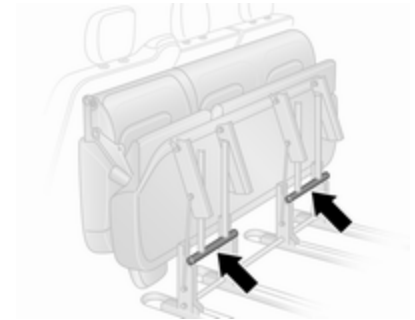

Sollevare e piegare il gruppo sedile in avanti finché si innesta in posizione in avanti ripiegata.

Bloccare il sedile in posizione premendo i supporti posteriori ed accertarsi che siano inseriti.

#### Attenzione

Per motivi di sicurezza non posizionare carichi sui sedili posteriori ripiegati.

Quando si fa ritornare il gruppo sedile in posizione originaria, tirare le barre di bloccaggio, abbassare con cautela il gruppo sedile ed accertarsi che i supporti posteriori siano posizionati e fissati correttamente. Sollevare lo schienale e, se necessario, sostituire i poggiatesta.

### Sedili posteriori smontabili

In alcuni varianti, la superficie del vano di carico può essere aumentata smontando i sedili posteriori.

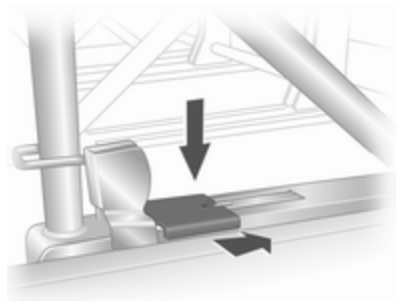

Per sganciare i sedili, premere e portare avanti i fermi sui supporti destro e sinistro del sedile.

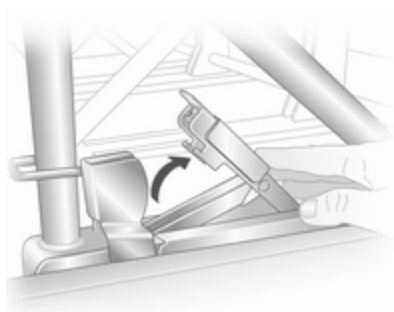

Sollevare i fermi, quindi muovere il sedile all'indietro per sbloccarlo dai punti di ancoraggio a pavimento posteriori.

Sollevare il sedile, quindi muoverlo di nuovo all'indietro per sbloccarlo dai punti di ancoraggio a pavimento anteriori. L'unità sedile può quindi essere sollevata.

Estrarre il sedile esclusivamente dalla porta scorrevole.

### ⚠ Avvertenza

I sedili smontabili sono pesanti!  
Non rimuoverli da soli.

Durante il montaggio dei sedili, controllare che essi siano in posizione corretta sui punti di ancoraggio e che i fermi di fissaggio siano totalmente innestati.

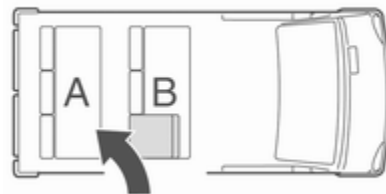

Quando si rimontano i sedili assicurarsi sempre che la fila con il sedile pieghevole di accesso **B** sia posizionata correttamente di fronte alla fila di sedili fissi **A**.

## Cinture di sicurezza



Le cinture di sicurezza si bloccano in caso di accelerazioni o decelerazioni repentine, mantenendo gli occupanti del veicolo in posizione seduta. In questo modo il rischio di lesioni si riduce notevolmente.

### ⚠ Avvertenza

Allacciare sempre le cinture di sicurezza prima di partire.

In caso di incidente, le persone che non indossano la cintura di sicurezza mettono in pericolo sia gli altri passeggeri che loro stesse.

Le cinture di sicurezza sono previste per essere utilizzate da una sola persona alla volta. Sistema di sicurezza per bambini ⇨ 64.

Controllare periodicamente il corretto funzionamento di tutti i componenti del sistema delle cinture di sicurezza e verificare che non presentino danni.

Far sostituire gli eventuali componenti danneggiati. In seguito ad un incidente, rivolgersi ad un'officina per la sostituzione delle cinture di sicurezza e dei relativi pretensionatori attivati.

#### Avviso

Accertare che le cinture di sicurezza non vengano danneggiate da scarpe od oggetti affilati e che non si inca-

strino da qualche parte. Evitare eccesso di sporco all'interno degli avvolgitori delle cinture.

### Segnalazione di cintura di sicurezza non allacciata

Il sedile anteriore è dotato di una segnalazione di cintura di sicurezza non allacciata, indicata dalla spia  nella console del tetto ⇨ 95.

### Limitatori di tensione delle cinture di sicurezza

Nei sedili anteriori, la pressione esercitata sul corpo degli occupanti viene ridotta grazie al rilascio graduale delle cinture durante un incidente.

### Pretensionatori delle cinture di sicurezza

In caso di impatto frontale o tamponamento di una certa entità, le cinture di sicurezza anteriori vengono tese.

**⚠Avvertenza**

Operazioni non conformi (quali la rimozione o l'installazione delle cinture di sicurezza) possono provocare l'attivazione dei pretensionatori delle cinture di sicurezza, con conseguente rischio di lesioni personali.

L'attivazione dei pretensionatori delle cinture di sicurezza viene segnalata dall'accensione in modalità fissa della spia  ⇨ 95.

Una volta attivati, i pretensionatori devono essere fatti sostituire da un'officina. In quanto si possono attivare una sola volta.

**Avviso**

Non montare o collocare accessori o altri oggetti che potrebbero interferire con il funzionamento dei pretensionatori delle cinture di sicurezza. Non apportare modifiche ai componenti dei pretensionatori delle cinture di sicurezza, in quanto ciò invalida l'omologazione del veicolo.

**Cintura di sicurezza a tre punti di ancoraggio****Cinture di sicurezza sui sedili anteriori****Allacciare**

Estrarre la cintura dal riavvolgitore, farla passare sul corpo, accertando che non sia attorcigliata, e inserire la linguetta di chiusura nella fibbia bloccandola in posizione.

A intervalli regolari durante la marcia, tendere la fascia addominale agendo sulla fascia toracica.

Segnalazione cintura di sicurezza non allacciata  95.

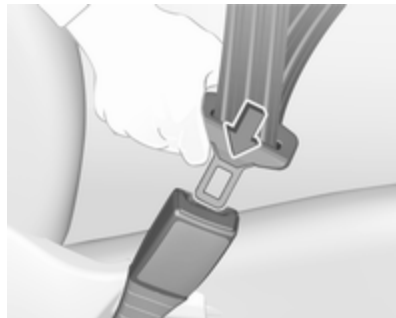

Indumenti larghi o voluminosi impediscono alla cintura di aderire correttamente al corpo. Non collocare oggetti quali borse o telefoni cellulari tra la cintura e il proprio corpo.

**⚠Avvertenza**

La cintura non deve poggiare su oggetti duri o fragili contenuti nelle tasche degli indumenti.



### Regolazione altezza

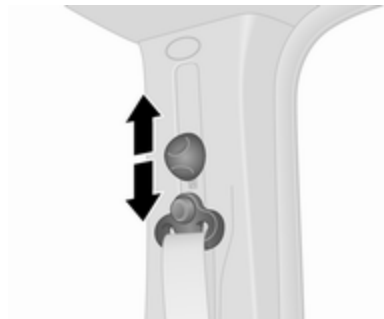

Abbassare o alzare il dispositivo di regolazione secondo necessità:

- Estrarre leggermente la cintura.
- Inclinare il dispositivo di regolazione in basso per disinnestare, quindi abbassare facendo scorrere in basso il sedile o spingerlo in alto senza inclinare il dispositivo di regolazione.



Regolare l'altezza della cintura in modo che questa poggi sulla spalla. E non sul collo o sul braccio.

#### **⚠ Avvertenza**

Non apportare regolazioni durante la guida.

### Slacciare



Per slacciare la cintura, premere il pulsante rosso sulla fibbia della cintura. La cintura di sicurezza si riavvolge automaticamente.

### Cinture di sicurezza sui sedili posteriori

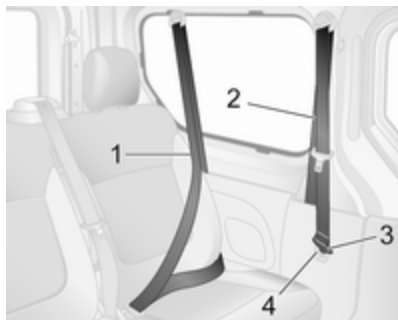

Per i sedili della seconda fila, utilizzare sempre le cinture di sicurezza più avanzate **2** dell'abitacolo posteriore. Quando le cinture di sicurezza dei sedili della seconda fila **2** non vengono utilizzate, posizionare le linguette **3** nel relativo alloggiamento **4**.

Per i sedili della terza fila, utilizzare sempre le cinture di sicurezza più arretrate **1** dell'abitacolo posteriore.

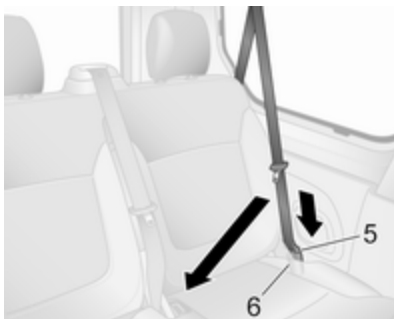

Prima di allacciare la cintura di sicurezza del sedile esterno posteriore, assicurarsi che la linguetta inferiore **5** sia completamente allacciata alla relativa fibbia **6**.

Quindi far scorrere la cintura sopra l'area addominale e la spalla (senza attorcigliarla) e inserire la linguetta superiore nella relativa fibbia.

Consultare la sezione "Cinture di sicurezza sui sedili anteriori" per informazioni su come allacciarle e slacciarle.

### ⚠ Avvertenza

Se la linguetta superiore e quella inferiore non sono allacciate correttamente, la cintura di sicurezza non sarà efficace in caso di incidente.

Quando si slaccia una cintura di sicurezza, slacciare sempre la linguetta superiore dalla rispettiva fibbia prima di quella inferiore.

Rimuovere le linguette dalle rispettive fibbie prima di rimuovere i sedili dal veicolo o per facilitare l'accesso ai sedili posteriori.

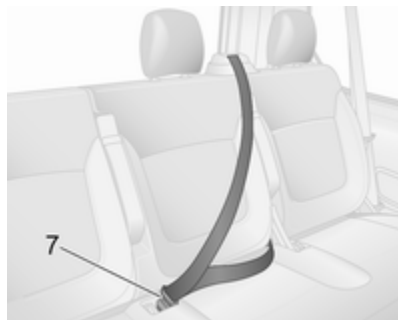

Per il sedile posteriore centrale, estrarre la cintura dal riavvolgitore, farla passare sul corpo senza farla attorcigliare e inserire la linguetta nella fibbia 7.

### ⚠Avvertenza

Assicurarsi che i sedili posteriori e i relativi schienali siano completamente bloccati prima di sedersi.

Sedili posteriori ⇨ 50.

### Uso della cintura di sicurezza in gravidanza



### ⚠Avvertenza

La fascia addominale deve aderire al bacino nel punto più basso possibile, in modo da non esercitare pressione sull'addome.

## Sistema airbag

Il sistema airbag è formato da diversi sistemi singoli, a seconda dell'equipaggiamento del veicolo.

Attivandosi, gli airbag si gonfiano in pochi millesimi di secondo, e si sgonfiano tanto rapidamente che spesso la loro presenza non viene neppure notata durante un incidente.

### ⚠Avvertenza

Operazioni non conformi possono provocare l'attivazione esplosiva degli airbag, con conseguente rischio di lesioni personali.

### Avviso

I sistemi airbag e l'elettronica di comando del pretensionatore si trovano nella zona della consolle centrale. Non collocare oggetti magnetici in tale zona.

Non fissare oggetti sulle coperture dell'airbag né coprirle con altri materiali.

Gli airbag sono concepiti per entrare in funzione una sola volta. Per la sostituzione degli airbag che si sono attivati, rivolgersi ad un'officina. Inoltre, potrebbe essere necessario fare sostituire il volante, il cruscotto, parti della pannellatura, le guarnizioni delle portiere, le maniglie e i sedili.

Non apportare modifiche ai componenti del sistema airbag, in quanto ciò invalida l'omologazione del veicolo.

Durante il gonfiaggio degli airbag, i gas bollenti che fuoriescono possono causare ustioni.

Spia  dei sistemi airbag ⇨ 95.

### Sistemi di sicurezza per bambini sul sedile del passeggero anteriore con sistemi airbag

Segnalazione conforme alla normativa ECE R94.02:



**EN:** NEVER use a rear-facing child restraint system on a seat protected by an ACTIVE AIRBAG in front of it, DEATH or SERIOUS INJURY to the CHILD can occur.

**DE:** Nach hinten gerichtete Kindersitze NIEMALS auf einem Sitz verwenden, der durch einen davor befindlichen AKTIVEN AIRBAG geschützt ist, da dies den TOD oder SCHWERE VERLETZUNGEN DES KINDES zur Folge haben kann.

**FR:** NE JAMAIS utiliser un siège d'enfant orienté vers l'arrière sur un siège protégé par un COUSSIN GONFLABLE ACTIF placé devant lui, sous

peine d'infliger des BLESSURES GRAVES, voire MORTELLES à l'ENFANT.

**ES:** NUNCA utilice un sistema de retención infantil orientado hacia atrás en un asiento protegido por un AIRBAG FRONTAL ACTIVO. Peligro de MUERTE o LESIONES GRAVES para el NIÑO.

**RU:** ЗАПРЕЩАЕТСЯ устанавливать детское удерживающее устройство лицом назад на сиденье автомобиля, оборудованном фронтальной подушкой безопасности, если ПОДУШКА НЕ ОТКЛЮЧЕНА! Это может привести к СМЕРТИ или СЕРЬЕЗНЫМ ТРАВМАМ РЕБЕНКА.

**NL:** Gebruik NOOIT een achterwaarts gericht kinderzitje op een stoel met een ACTIEVE AIRBAG ervoor, om DODELIJK of ERNSTIG LETSEL van het KIND te voorkomen.

**DA:** Brug ALDRIG en bagudvendt autostol på et forsæde med AKTIV AIRBAG, BARNET kan komme i LIVSFARE eller komme ALVORLIGT TIL SKADE.

**SV:** Använd ALDRIG en bakåtvänd barnstol på ett säte som skyddas med en framförvarande AKTIV AIRBAG. DÖDSFALL eller ALLVARLIGA SKADOR kan drabba BARNET.

**FI:** ÄLÄ KOSKAAN sijoita taaksepäin suunnattua lasten turvaistuinta istuimelle, jonka edessä on AKTIIVINEN TURVATYYNY, LAPSI VOI KUOLLA tai VAMMAUTUA VAKAVASTI.

**NO:** Bakovervendt barnesikringsutstyr må ALDRI brukes på et sete med AKTIV KOLLISJONSPUTE foran, da det kan føre til at BARNET utsettes for LIVSFARE og fare for ALVORLIGE SKADER.

**PT:** NUNCA use um sistema de retenção para crianças voltado para trás num banco protegido com um AIRBAG ACTIVO na frente do mesmo, poderá ocorrer a PERDA DE VIDA ou FERIMENTOS GRAVES na CRIANÇA.

**IT:** Non usare mai un sistema di sicurezza per bambini rivolto all'indietro su un sedile protetto da AIRBAG ATTIVO di fronte ad esso: pericolo di MORTE o LESIONI GRAVI per il BAMBINO!

**EL:** ΠΟΤΕ μη χρησιμοποιείτε παιδικό κάθισμα ασφαλείας με φορά προς τα πίσω σε κάθισμα που προστατεύεται από μετωπικό ΕΝΕΡΓΟ ΑΕΡΟΣΑΚΟ, διότι το παιδί μπορεί να υποστεί ΘΑΝΑΣΙΜΟ ή ΣΟΒΑΡΟ ΤΡΑΥΜΑΤΙΣΜΟ.

**PL:** NIE WOLNO montować fotelika dziecięcego zwróconego tyłem do kierunku jazdy na fotelu, przed którym znajduje się WŁĄCZONA PODUSZKA POWIETRZNA. Niezastosowanie się do tego zalecenia może być przyczyną ŚMIERCI lub POWAŻNYCH OBRAŻEŃ u DZIECKA.

**TR:** Arkaya bakan bir çocuk emniyet sistemini KESİNLİKLE önünde bir AKTİF HAVA YASTIĞI ile korumakta olan bir koltukta kullanmayınız. ÇOCUK ÖLEBİLİR veya AĞIR ŞEKİLDE YARALANABİLİR.

**UK:** НИКОЛИ не використовуйте систему безпеки для дітей, що встановлюється обличчям назад, на сидінні з УВІМКНЕНОЮ ПОДУШКОЮ БЕЗПЕКИ, інакше це

може призвести до СМЕРТІ чи СЕРЬОЗНОГО ТРАВМУВАННЯ ДИТИНИ.

**HU:** SOHA ne használjon hátrafelé néző biztonsági gyerekülést előlről AKTÍV LÉGZSÁKKAL védett ülésen, mert a GYERMEK HALÁLÁT vagy KOMOLY SÉRÜLÉSÉT okozhatja.

**HR:** NIKADA nemojte koristiti sustav zadržavanja za djecu okrenut prema natrag na sjedalu s AKTIVNIM ZRAČNIM JASTUKOM ispred njega, to bi moglo dovesti do SMRTI ili OZBILJNIH OZLJEDA za DIJETE.

**SL:** NIKOLI ne nameščajte otroškega varnostnega sedeža, obrnjenega v nasprotni smeri vožnje, na sedež z AKTIVNO ČELNO ZRAČNO BLAZINO, saj pri tem obstaja nevarnost RESNIH ali SMRTNIH POŠKODB za OTROKA.

**SR:** NIKADA ne koristiti bezbednosni sistem za decu u kome su deca okrenuta unazad na sedištu sa AKTIVNIM VAZDUŠNIM JASTUKOM ispred sedišta zato što DETE može da NASTRADA ili da se TEŠKO POVREDI.

**МК:** НИКОГАШ не користете детско седиште свртено наназад на седиште заштитено со АКТИВНО ВОЗДУШНО ПЕРНИЧЕ пред него, затоа што детето може ДА ЗАГИНЕ или да биде ТЕШКО ПОВРЕДЕНО.

**ВГ:** НИКОГА не използвайте детска седалка, гледаща назад, върху седалка, която е защитена чрез АКТИВНА ВЪЗДУШНА ВЪЗГЛАВНИЦА пред нея - може да се стигне до СМЪРТ или СЕРИОЗНО НАРАНЯВАНЕ на ДЕТЕТО.

**RO:** Nu utilizați NICIODATĂ un scaun pentru copil îndreptat spre partea din spate a mașinii pe un scaun protejat de un AIRBAG ACTIV în fața sa; acest lucru poate duce la DECESUL sau VĂTĂMAREA GRAVĂ a COPIILUI.

**CS:** NIKDY nepoužívejte dětský zádržný systém instalovaný proti směru jízdy na sedadle, které je chráněno před sedadlem AKTIVNÍM AIRBAGEM. Mohlo by dojít k VÁŽNĚMU PORANĚNÍ nebo ÚMRTÍ DÍTĚTE.

**SK:** NIKDY nepoužívajte detskú sedačku otočenú vzad na sedadle chránenom AKTÍVNYM AIRBAGOM, pretože môže dôjsť k SMRTI alebo VÁŽNYM ZRANENIAM DIEŤAŤA.

**LT:** JOKIU BŪDU nemontuokite atgal atgręžtos vaiko tvirtinimo sistemas sėdynėje, prieš kurią įrengta AKTYVI ORO PAGALVĖ, nes VAIKAS GALI ŽŪTI arba RIMTAI SUSIŽALOTI.

**LV:** NEKĀDĀ GADĪJUMĀ neizmantojiet uz aizmuguri vērstu bērnu sēdekļi sēdvietā, kas tiek aizsargāta ar tās priekšā uzstādītu AKTĪVU DROŠĪBAS SPILVENU, jo pretējā gadījumā BĒRNS var gūt SMAGAS TRAUMAS vai IET BOJĀ.

**ET:** ÄRGE kasutage tahapoole suunatud lapseturvaistet istmel, mille ees on AKTIIVSE TURVAPADJAGA kaitstud iste, sest see võib põhjustada LAPSE SURMA või TÕSISE VIGASTUSE.

**MT:** QATT tuża trażżin għat-tfal li jħares lejn in-naħa ta' wara fuq sit protett b' AIRBAG ATTIV quddiemu; dan jista' jikkawża I-MEWT jew GRIEHI SERJI lit-TFAL.

Oltre all'avviso richiesto da ECE R94.02, per motivi di sicurezza un sistema di sicurezza per bambini rivolto in posizione opposta a quella di guida deve essere utilizzato solo in base alle istruzioni e alle limitazioni indicate nelle tabelle delle posizioni di montaggio dei sistemi di sicurezza per bambini ⇨ 66.

L'etichetta dell'airbag si trova sull'alletta parasole lato passeggero anteriore.

### Pericolo

Non utilizzare un sistema di sicurezza per bambini sul sedile del passeggero se l'airbag anteriore è abilitato.

Disattivazione dell'airbag ⇨ 62.

## Sistema airbag frontale

Il sistema airbag anteriore è composto da un airbag nel volante e un airbag nel quadro strumenti sul lato passeggero anteriore. La presenza degli airbag viene segnalata dalla scritta AIRBAG.

Il sistema airbag frontale viene attivato in caso di incidente di una certa gravità. L'accensione deve essere inserita.

Una volta gonfiati gli airbag attenuano l'impatto, riducendo in tal modo notevolmente il rischio di subire lesioni alla parte superiore del corpo e alla testa degli occupanti anteriori.

### ⚠ Avvertenza

Il sistema airbag anteriore fornisce una protezione ottimale solo se il sedile è in posizione corretta.

Posizione del sedile ⇨ 46.

Mantenere libera da qualsiasi ingombro la zona di gonfiaggio degli airbag.

Allacciare correttamente la cintura di sicurezza. In quanto solo così l'airbag è in grado di fornire un'adeguata protezione.

## Sistema airbag laterale



Il sistema airbag laterale è composto da un airbag nello schienale di ciascun sedile anteriore. La loro presenza potrebbe essere segnalata dalla scritta **AIRBAG**.

Il sistema airbag laterale viene attivato in caso di incidente di una certa gravità. L'accensione deve essere inserita.

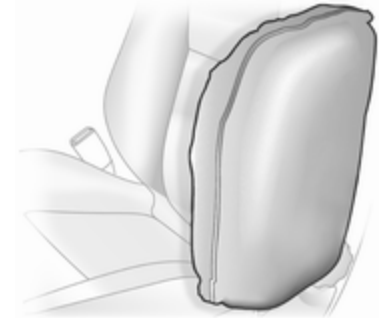

Una volta gonfiati gli airbag attenuano l'impatto, riducendo in tal modo notevolmente il rischio di subire lesioni alla parte superiore del corpo e al bacino in caso di impatto laterale.

### ⚠ Avvertenza

Mantenere libera da qualsiasi ingombro la zona di gonfiaggio degli airbag.

### Avviso

Utilizzare esclusivamente coprisedili omologati per il veicolo in questione. Prestare attenzione a non coprire gli airbag.

## Sistema airbag a tendina



Il sistema airbag a tendina è composto da due airbag incorporati nel telaio del tetto, uno per lato. La loro presenza potrebbe essere segnalata dalla scritta **AIRBAG** sul padiglione del tetto.

Gli airbag a tendina vengono attivati in caso di impatto laterale di una certa forza. L'accensione deve essere inserita.

Gonfiandosi, gli airbag attutiscono l'impatto e quindi il rischio di lesioni alla testa, in caso di collisione laterale.

### ⚠ Avvertenza

Mantenere libera da qualsiasi ingombro la zona di gonfiaggio degli airbag.

I ganci sulle maniglie del tetto vanno usati solo per appendere indumenti leggeri, senza grucce e senza lasciare oggetti nelle tasche di tali indumenti.

## Disattivazione degli airbag

Il sistema airbag del passeggero anteriore deve essere disattivato se un sistema di sicurezza per bambini è montato sul sedile del passeggero anteriore secondo le istruzioni presenti nelle tabelle delle posizioni di montaggio dei sistemi di sicurezza per bambini ⇨ 66.

I pretensionatori delle cinture di sicurezza e tutti gli altri sistemi airbag rimarranno attivi.

In base al veicolo, è presente un avviso sull'etichetta degli airbag posizionata sull'aletta parasole del





passeggero anteriore. Consultare "Sistema airbag" per ottenere ulteriori informazioni ⇨ 57.



Per disattivare il sistema airbag del passeggero anteriore è necessario intervenire sull'interruttore ubicato sul lato del cruscotto. Aprire la portiera del passeggero anteriore per accedere all'interruttore.



Premere e ruotare l'interruttore per scegliere la posizione:



 SPENTO : il sistema airbag del sedile passeggero anteriore è disattivato e non si gonfierà in caso di impatto. La spia  OFF si illumina continuamente nella console del tetto  92,  96 e un messaggio corrispondente appare nel Driver Information Centre  101.



 ACCESO : il sistema airbag del passeggero anteriore è attivato.







### Pericolo

Disattivare l'airbag del passeggero solo in combinazione con l'utilizzo di un sistema di sicurezza per bambini soggetto alle istruzioni e alle limitazioni della tabella  66.

Altrimenti si rischiano lesioni mortali se una persona occupa il sedile del passeggero anteriore con airbag disattivato.

Se la spia  ON si illumina dopo l'accensione del quadro e la spia  OFF non è illuminata, il sistema airbag del passeggero anteriore si gonfierà in caso d'impatto.

Se entrambe le spie  ON e  OFF sono accese contemporaneamente, è presente un guasto di sistema. Lo stato del sistema non è determinabile, perciò non è consentito a nessuno di occupare il sedile passeggero anteriore. Rivolgersi immediatamente ad un'officina.

Se le spie   97 e   95 sono accese contemporaneamente, significa che il sistema è difettoso. La posizione dell'interruttore potrebbe essere stata modificata inavvertitamente con il quadro acceso. Spegner il quadro e riaccenderlo, quindi portare l'interruttore nella posizione corretta. Se  e  restano ancora accesi, chiedere assistenza ad un'officina.

Modificare lo stato solo dopo aver arrestato il veicolo e disinserito l'accensione. Lo stato permane fino alla successiva modifica.

Spia per la disattivazione degli airbag  96.

## Sistemi di sicurezza per bambini

### ⚠ Pericolo

Se si utilizza un sistema di sicurezza per bambini rivolto all'indietro e posizionato sul sedile del passeggero anteriore, il sistema airbag del sedile del passeggero anteriore deve essere disattivato. Questo vale anche per certi sistemi di sicurezza per bambini rivolti in avanti come indicato nella tabella ⇨ 66.

Disattivazione dell'airbag ⇨ 62.

Etichetta airbag ⇨ 57.

Consigliamo una sicurezza per bambini predisposto appositamente per il veicolo. Per ulteriori informazioni, contattare la propria officina.

Se si utilizza un sistema di sicurezza per bambini, attenersi sempre alle seguenti istruzioni d'uso e installazione e alle istruzioni del costruttore del sistema di sicurezza per bambini.

Rispettare sempre le normative locali e nazionali. In alcuni Paesi l'uso dei sistemi di sicurezza per bambini non è consentito su alcuni sedili.

I sistemi di sicurezza per bambini possono essere fissati con:

- Cintura di sicurezza a tre punti di ancoraggio
- ISOFIX attacchi
- Top-Tether

### Cintura di sicurezza a tre punti di ancoraggio

I sistemi di sicurezza per bambini possono essere fissati utilizzando una cintura di sicurezza a tre punti di ancoraggio ⇨ 54.

A seconda variante del modello e della dimensione del sistema di sicurezza per bambini utilizzato, quest'ultimo può essere fissato a certi sedili della 2° o della 3° fila ⇨ 66.

### Staffe ISOFIX

Le staffe di supporto ISOFIX sono indicate dal logo o simbolo ISOFIX sull'imbottitura del sedile.

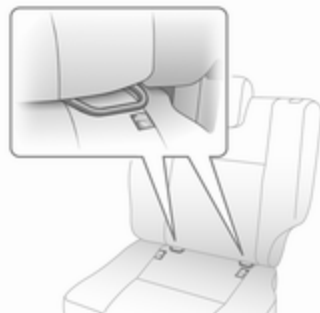

Fissare i sistemi di sicurezza per bambini ISOFIX omologati per il veicolo in questione ISOFIX alle staffe di montaggio.

Se si usano le staffe ISOFIX per il montaggio del seggiolino, è possibile usare i sistemi di sicurezza ISOFIX universali omologati per bambini.

Oltre agli attacchi ISOFIX, è necessario utilizzare una cinghia Top-Tether.

Le posizioni di montaggio possibili per i sistemi di sicurezza ISOFIX per bambini sono indicate nelle tabelle con +, IL e IUF.

## Occhielli di ancoraggio Top-Tether

I sistemi di sicurezza Top Tether per bambini si trovano dietro al sedile.

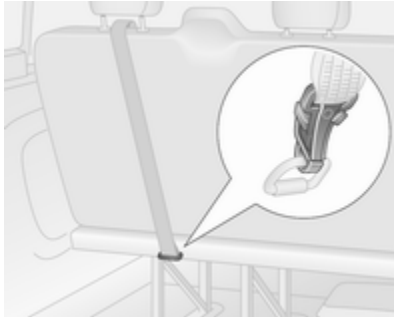

Oltre alle staffe di montaggio ISOFIX, fissare la cinghia Top Tether agli occhielli di ancoraggio Top Tether. La cinghia di aggancio deve passare tra le due aste di guida del poggiatesta.

Le posizioni della categoria universale dei sistemi di sicurezza per bambini ISOFIX sono contrassegnate in tabella dalla sigla IUF ⇨ 66.

## Scelta del sistema più idoneo

I sedili posteriori rappresentano la posizione migliore per fissare un sistema di sicurezza per bambini.

I bambini devono viaggiare il più possibile posizionati in senso inverso a quello di marcia. In questo modo, le vertebre cervicali dei bambini, ancora molto deboli, subiscono minori sollecitazioni in caso di incidente.

Sono idonei i sistemi di sicurezza conformi alle normative UN ECE in vigore. Verificare se nell'ambito delle leggi e disposizioni locali sia previsto l'uso obbligatorio di sistemi di sicurezza per bambini.

Assicurarsi che il sistema di sicurezza per bambini da montare sia compatibile con il tipo di veicolo.

Assicurarsi che la posizione di montaggio del sistema di sicurezza per bambini all'interno del veicolo sia corretta, vedi tabelle seguenti.

Consentire ai bambini di salire e scendere dal veicolo solo dal lato opposto a quello di scorrimento del traffico.

Se il sistema di sicurezza per bambini non viene utilizzato, assicurare il seggiolino con una cintura di sicurezza oppure rimuoverlo dal veicolo.

### Avviso

Non applicare adesivi sui sistemi di sicurezza per bambini e non coprirli con altri materiali.

I sistemi di sicurezza per bambini che abbiano subito sollecitazioni, in caso di incidente devono essere sostituiti.

Sicure per i bambini ⇨ 31.

## Posizioni di montaggio dei sistemi di sicurezza per bambini

### Opzioni consentite per il montaggio di un sistema di sicurezza per bambini

#### Sedili anteriori - Van

Fascia di peso e di età	Sedile passeggero anteriore singolo <sup>1</sup>		Sedile passeggero anteriore doppio		
	airbag attivato	disattivato o senza airbag	airbag attivato	disattivato o senza airbag centro	esterno
Gruppo 0: fino a 10 kg	X	U	X	X	U
Gruppo 0+: fino a 13 kg	X	U	X	X	U
Gruppo I: da 9 a 18 kg	X	U	X	X	U
Gruppo II: da 15 a 25 kg	X	U	X	X	U
Gruppo III: da 22 a 36 kg	X	U	X	X	U

<sup>1</sup> : Sistemi di sicurezza per bambini rivolti in avanti: Rimuovere il poggiatesta ⇨ 45. Portare il sedile nella posizione più arretrata possibile. Regolare l'altezza del sedile nella posizione più alta. L'inclinazione massima dello schienale è di 25°. Regolazione del sedile ⇨ 47.

## Sedili anteriori - Combi, Cabinato doppio

Fascia di peso e di età	Sedile passeggero anteriore singolo <sup>1</sup>		Sedile passeggero anteriore doppio		
	airbag attivato	disattivato o senza airbag	airbag attivato	disattivato o senza airbag centro	esterno
Gruppo 0: fino a 10 kg	X	U	X	X	U
Gruppo 0+: fino a 13 kg	X	U	X	X	U
Gruppo I: da 9 a 18 kg	X	U <sup>2</sup>	X	X	U <sup>2</sup>
Gruppo II: da 15 a 25 kg	X	X	X	X	X
Gruppo III: da 22 a 36 kg	X	X	X	X	X

<sup>1</sup> : Se regolabile, far scorrere il sedile più indietro possibile e regolare l'altezza nella posizione più alta. L'inclinazione massima dello schienale è di 25°. Regolazione del sedile ⇨ 47.

<sup>2</sup> : Sistemi di sicurezza per bambini rivolti all'indietro solo per questa fascia di peso e d'età.

**Sedili posteriori - Combi, Cabinato doppio**

<b>Fascia di peso e di età</b>	<b>seconda fila di sedili<sup>1</sup></b>	<b>terza fila di sedili</b>
<b>Gruppo 0: fino a 10 kg</b>	U	U
<b>Gruppo 0+: fino a 13 kg</b>		
<b>Gruppo I: da 9 a 18 kg</b>	U <sup>2</sup>	U <sup>2</sup>
<b>Gruppo II: da 15 a 25 kg</b>	U <sup>2</sup>	U <sup>2</sup>
<b>Gruppo III: da 22 a 36 kg</b>		

---

<sup>1</sup> : Se necessario, far scorrere il sedile anteriore regolabile in avanti per montare un sistema di sicurezza per bambini su questi sedili. Potrebbe non esserci sufficiente spazio per montare i sistemi di sicurezza per bambini specifici su veicoli dotati di sedili anteriori fissi.

<sup>2</sup> : Sistemi di sicurezza per bambini rivolti in avanti: Rimuovere il poggiatesta ⇨ 45 prima di montare il sistema di sicurezza per bambini. Il sedile di fronte a questa posizione di montaggio non deve essere arretrato oltre la metà delle sue guide. L'inclinazione massima dello schienale è di 25°. Regolazione del sedile ⇨ 47.

U : Adatto a sistemi di sicurezza universali approvati per questa classe di età e peso, in abbinamento alla cintura di sicurezza a tre punti di ancoraggio.

X : Posizione non adatta ai bambini di questa classe di età e peso.

## Opzioni consentite per il montaggio di un sistema di sicurezza per bambini ISOFIX

Fascia di peso	Dimensioni classe	Fissaggio	Sedili anteriori	seconda fila di sedili <sup>1</sup>			terza fila di sedili
				Centro	Esterno		
					veicoli con sedile passeggero singolo	veicoli con sedile passeggero doppio	
Gruppo 0: fino a 10 kg	E	ISO/R1	X	X	IL	IL	X
Gruppo 0+: fino a 13 kg	E	ISO/R1	X	X	IL	IL	X
	D	ISO/R2	X	X	IL	X	X
	C	ISO/R3	X	X	IL	X	X
Gruppo I: da 9 a 18 kg	D	ISO/R2	X	X	IL	X	X
	C	ISO/R3	X	X	IL	X	X
	B	ISO/F2	X	X	IL, IUF <sup>2</sup>	IL, IUF <sup>2</sup>	X
	B1	ISO/F2X	X	X	IL, IUF <sup>2</sup>	IL, IUF <sup>2</sup>	X
	A	ISO/F3	X	X	IL, IUF <sup>2</sup>	IL, IUF <sup>2</sup>	X
Gruppo II: da 15 a 25 kg			X	X	IL, IUF <sup>2</sup>	IL, IUF <sup>2</sup>	X
Gruppo III: da 22 a 36 kg			X	X	IL, IUF <sup>2</sup>	IL, IUF <sup>2</sup>	X

- <sup>1</sup> : Se necessario, far scorrere il sedile anteriore regolabile in avanti per montare un sistema di sicurezza per bambini su questi sedili. Potrebbe non esserci sufficiente spazio per montare un sistema di sicurezza per bambini su veicoli dotati di sedili anteriori fissi.
- <sup>2</sup> : Sistemi di sicurezza per bambini rivolti in avanti: Rimuovere il poggiatesta ⇨ 45 prima di montare il sistema di sicurezza per bambini. Il sedile di fronte a questa posizione di montaggio non deve essere arretrato oltre la metà delle sue guide. L'inclinazione massima dello schienale è di 25°. Regolazione del sedile ⇨ 47.

IUF : Adatto per sistemi di sicurezza per bambini ISOFIX montati nel senso di marcia, della categoria Universale, approvati per l'uso in questa fascia di peso.

X : Nessun sistema di sicurezza ISOFIX per bambini approvato per questa fascia di peso.

IL : Adatto per sistemi di sicurezza speciali ISOFIX delle categorie "Specifico del veicolo", "Limitata" o "Semi-universale". Il sistema di sicurezza ISOFIX deve essere omologato per il tipo specifico di veicolo.

### **Fascia di statura e seggiolino ISOFIX**

- A - ISO/F3 : Sistema di sicurezza rivolto nel senso di marcia per bambini di statura massima nella fascia di peso da 9 a 18 kg.
- B - ISO/F2 : Sistema di sicurezza rivolto nel senso di marcia per bambini più piccoli nella fascia di peso da 9 a 18 kg.
- B1 - ISO/F2X : Sistema di sicurezza rivolto nel senso di marcia per bambini più piccoli nella fascia di peso da 9 a 18 kg.
- C - ISO/R3 : Sistema di sicurezza rivolto nel senso opposto a quello di marcia per bambini di statura massima nella fascia di peso fino a 18 kg.
- D - ISO/R2 : Sistema di sicurezza rivolto nel senso opposto a quello di marcia per bambini più piccoli nella fascia di peso fino a 18 kg.
- E - ISO/R1 : Sistema di sicurezza rivolto nel senso opposto a quello di marcia per bambini piccoli nella fascia di peso fino a 13 kg.



## Oggetti e bagagli

<b>Vani portaoggetti</b> .....	<b>71</b>
Vani portaoggetti del cruscotto ..	71
Cassetto portaoggetti .....	72
Portabibite .....	73
Cassetto anteriore .....	73
Vano portaoggetti nel pannello portiera .....	74
Vano portaoggetti sotto al sedile .....	74
Vano portaoggetti superiore .....	76
<b>Vano di carico</b> .....	<b>76</b>
Copertura del vano di carico .....	76
Occhielli di ancoraggio .....	77
Rete di sicurezza .....	78
Griglia del vano di carico .....	79
Triangolo d'emergenza .....	79
Kit di pronto soccorso .....	79
<b>Sistema portapacchi</b> .....	<b>80</b>
Portapacchi .....	80
<b>Informazioni sul carico</b> .....	<b>80</b>

## Vani portaoggetti

### ⚠ Avvertenza

Non riporre oggetti pesanti o appuntiti nei vani portaoggetti. In caso di frenate brusche, cambi improvvisi di direzione o incidente, il coperchio dei vani portaoggetti potrebbe aprirsi e gli oggetti, scagliati nell'abitacolo, potrebbero ferire gli occupanti del veicolo.

## Vani portaoggetti del cruscotto

Il cruscotto dispone di vani portaoggetti, tasche e ripiani.



Un portamonete,



un supporto per telefono,

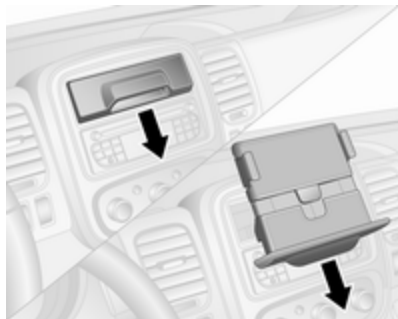

e un supporto per tablet possono essere situati sul quadro strumenti.

Per utilizzare il supporto per tablet, tirare completamente la maniglia verso di sé. Ruotare il supporto e premerlo fino in fondo. Se desiderato, abbassare la base del supporto per estenderlo.

Per rimontarlo, tirare completamente il supporto per tablet verso di sé, alzarlo fino a una posizione orizzontale e premerlo fino in fondo.

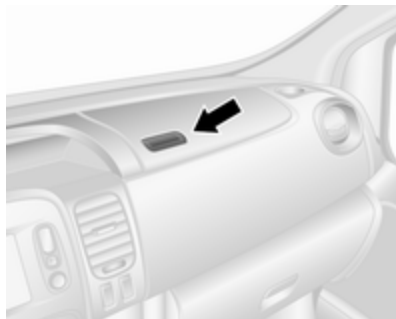

In base alla versione, il ripiano situato sopra il quadro strumenti può essere dotato di un coperchio.

## Cassetto portaoggetti

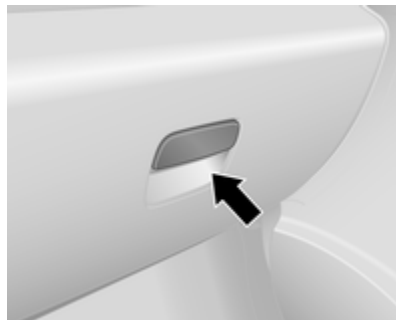

Per aprire, tirare la maniglia.

In base alla versione, il cassetto portaoggetti può essere dotato di luce che si accende quando è aperto e anche di serratura.

Il cassetto portaoggetti va tenuto chiuso durante la marcia.

## Portabibite



Dei portabibite sono posizionati su entrambe le estremità del cruscotto, centralmente nel cruscotto e, in base alla versione, anche nelle tasche delle portiere e nell'area dei sedili posteriori.

Altri portabibite si trovano sul retro del sedile posteriore centrale ripiegato in avanti ↪ 73, ↪ 50.

I portabibite possono essere usati anche per riporre il posacenere portatile. Rimuovere l'unità posacenere portatile per utilizzare i portabibite. Posacenere ↪ 87.

## Cassetto anteriore

I ganci appendigiacca sono posizionati sulla paratia della cabina e sulle maniglie del rivestimento interno del tetto.

## Schienale centrale ribaltabile

Lo schienale del sedile centrale, quando completamente ribaltato in avanti, presenta un vano portaoggetti, un portabibite e un vassoio per i documenti.



Premere il pulsante (con freccia) sul lato posteriore dello schienale per sbloccare il vassoio portadocumenti e accedere ai vani portaoggetti.

Per montare il vassoio portadocumenti, inserire l'elemento/gli elementi finale/i in una qualsiasi delle fessure del portabibite.

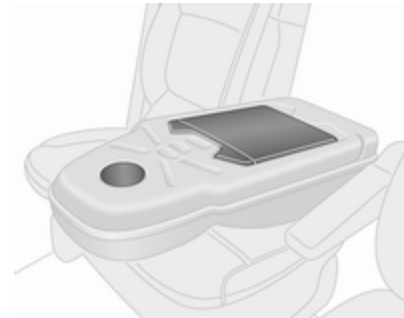

Il portadocumenti deve essere sempre riportato nella sua posizione originaria prima di sollevare lo schienale del sedile.

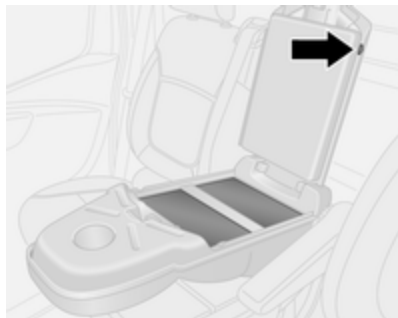

Se necessario, fissare gli oggetti con la fascetta.

Quando il vano portaoggetti è chiuso, è possibile far passare attraverso l'incavo un cavo di carica di un oggetto nel vano portaoggetti, ad es. per collegare dispositivi ad una presa elettrica.

Prese di alimentazione ⇨ 86.

## Vano portaoggetti nel pannello portiera

Le tasche delle portiere anteriori e posteriori contengono porta bottiglie e, in base alla versione, un supporto per tazze o posacenere.

## Vano portaoggetti sotto al sedile

Su alcune varianti, una scatola portaoggetti è collocata sotto il sedile anteriore. Tirare la scatola portaoggetti per rimuoverla.

I sedili a panca possono inoltre contenere un vano portaoggetti nella parte anteriore bassa del sedile.



Per accedere al vano portaoggetti sotto alla seduta del passeggero, è necessario spostare in avanti la stessa tirando le fascette.

## Cabina doppia - Vano portaoggetti sotto il sedile

In base alla versione, i sedili a panca contengono scatole portaoggetti rimovibili sotto alcune delle sedute.

### Apertura

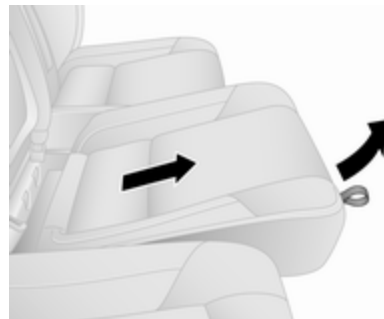

Per accedere ad ogni scatola portaoggetti, rilasciare prima la seduta afferrando la fascia situata sul bordo anteriore della stessa e tirando la seduta verso l'alto, quindi far scorrere la seduta delicatamente in avanti.

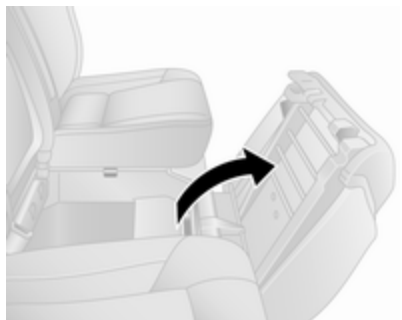

Quindi tirare in alto il retro della seduta per aprirla.

### Rimozione

La scatola portaoggetti può anche essere rimossa quando la seduta viene aperta. Tirare in alto per rimuovere l'anello di fermo dall'interno della scatola, quindi estrarre la scatola facendola scorrere da sotto il sedile.

Riposizionare la scatola portaoggetti quando inutilizzata.

### Chiusura

Per la chiusura, piegare in basso la seduta, tirarla leggermente all'indietro e quindi premere la parte anteriore della stessa in basso per innestarla.

Quando ripiegata in avanti, tirando la fascetta si potrà anche regolare la posizione della seduta in base alle necessità personali.

Regolazione dei sedili ⇨ 47, sedili posteriori ⇨ 50.

### Funzione di passaggio carico

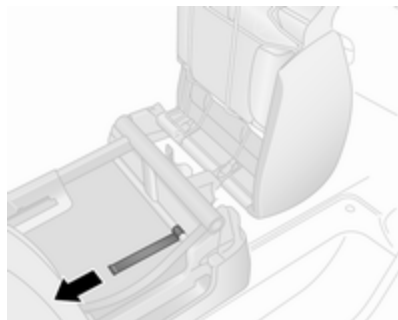

Per poter posizionare oggetti lunghi sotto i sedili posteriori (solo sul lato passeggero anteriore del veicolo), le falde del rivestimento inferiori possono essere sbloccate.

Prima tirare la fascetta sulla seduta del sedile passeggero per sollevare il sedile, quindi inclinare la falda anteriore all'interno tirando la linguetta posta dietro il sedile (vedi illustrazione).

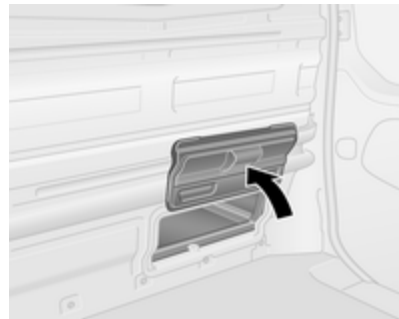

Ripiegare in alto la falda posteriore a mano; è mantenuta in posizione aperta da calamite.

**⚠Avvertenza**

I passeggeri non devono usare il sedile quando trasportano oggetti sotto esso con le falde di rifinitura inferiore aperte.

**Vano portaoggetti superiore**

Il vano può contenere oggetti di peso totale non superiore a 35 kg.

**Vano di carico**

Non fissare o appendere oggetti al pistone superiore o inferiore su entrambi i lati del vano di carico.

**⚠Avvertenza**

Assicurarsi sempre che il carico sia fissato saldamente sul veicolo. In caso contrario, gli oggetti potrebbero essere proiettati all'interno del veicolo causando lesioni alle persone o danni al carico o alla vettura.

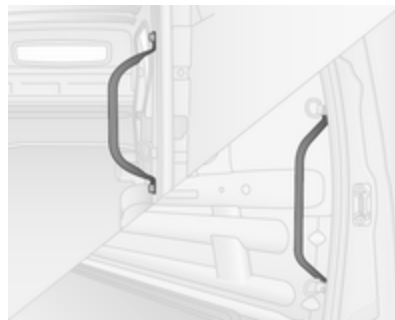

Utilizzare le maniglie di appiglio, ubicate di fianco alle portiere posteriori e alla(e) portiera(e) laterale(i) scorrevole(i), per facilitare l'entrata e l'uscita dal vano di carico.

**Copertura del vano di carico****Ripiano portapacchi posteriore**

Non collocare oggetti eccessivamente pesanti o affilati sul ripiano portapacchi posteriore.

Il massimo carico consentito è di 50 kg.

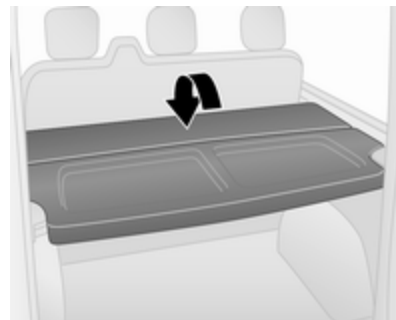

Il ripiano portapacchi posteriore può essere montato in due posizioni, cioè posizione superiore o posizione inferiore.

Anche il ripiano portapacchi posteriore può essere ripiegato, consentendo un maggiore flessibilità nel vano di carico.

### Rimozione

Per rimuovere, sbloccare il ripiano portapacchi dai fermi su entrambi i lati.

Se i sedili posteriori ⇨ 50 sono ripiegati, togliere il ripiano portapacchi e posizionarlo orizzontalmente di fronte ai sedili posteriori ripiegati.

### Montaggio

Rimontare il ripiano portapacchi innestandolo nei fermi su entrambi i lati.

## Occhielli di ancoraggio

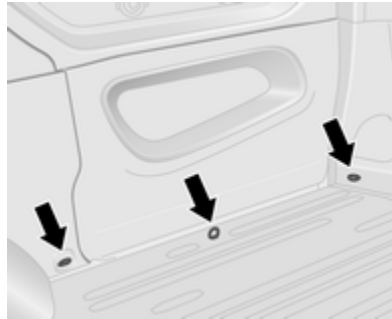

Il vano di carico è dotato di occhielli di ancoraggio per consentire il fissaggio del carico con cinghie o rete di contenimento, evitandone lo scivolamento.

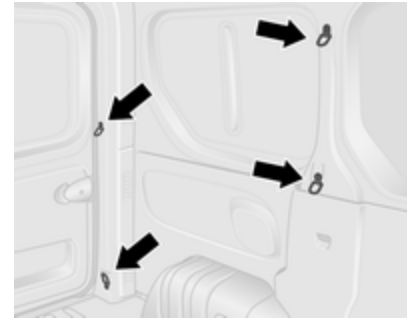

Occhielli di ancoraggio possono essere presenti sul pavimento del veicolo e/o nella parete laterale. Il numero e la posizione degli occhielli di ancoraggio può variare in base al veicolo.

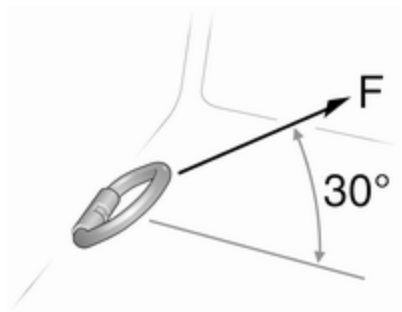

La massima forza applicata sugli occhielli di ancoraggio non deve superare 6250 N a 30°.

A seconda del paese, la potenza massima (ad es. 5000 N) può essere indicata su un'etichetta.

Le specifiche riportate sull'etichetta del veicolo hanno sempre la priorità rispetto ai dati indicati nel presente manuale.

#### Avviso

Le specifiche riportate sull'etichetta del veicolo hanno sempre la priorità rispetto ai dati indicati nel presente manuale.

## Rete di sicurezza

La rete di sicurezza può essere montata dietro i sedili anteriori o posteriori.

Non si devono trasportare passeggeri dietro la rete di sicurezza.

## Montaggio



Staccare le coperture nel rivestimento del tetto (utilizzando un cacciavite a testa piatta) per accedere ai supporti, quindi inserire le aste della rete del vano di carico nei punti di montaggio di destra e di sinistra e fissarle.

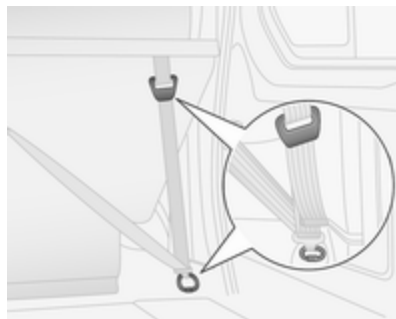

Fissare le fasce agli occhielli o agli anelli di ancoraggio dietro ai sedili, quindi tendere le fasce.

## Smontaggio

Allentare le fasce e sganciarle dagli occhielli o anelli di ancoraggio. Rimuovere le aste della rete dai loro punti di montaggio e chiudere le coperture.



## Griglia del vano di carico

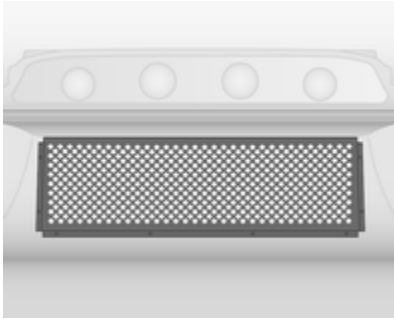

I veicoli con un finestrino sulla paratia dell'abitacolo possono essere dotati di una griglia di metallo dal lato del vano di carico.

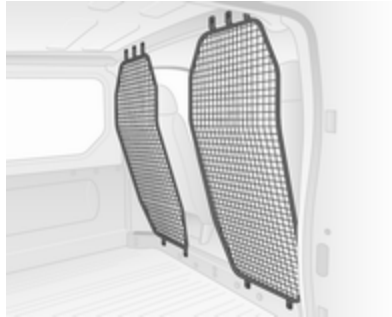

In base al modello, i veicoli senza paratia nell'abitacolo possono essere dotati di una grata di contenimento dietro ai sedili anteriori.



I veicoli Combi possono essere dotati di una grata di contenimento dietro la seconda fila di sedili.

### **Aviso**

La griglia o la grata forniscono protezione da oggetti che potrebbero essere sbalzati dal vano di carico in seguito a frenate brusche, cambi di direzione repentini e incidenti.

Informazioni sul carico ⇨ 80.

## Triangolo d'emergenza

Riporre il triangolo d'emergenza nell'apposito spazio sotto i sedili.

Vano portaoggetti sotto al sedile ⇨ 74.

## Kit di pronto soccorso

Riporre il kit di pronto soccorso nell'apposito spazio sotto i sedili.

Vano portaoggetti sotto al sedile ⇨ 74.

## Sistema portapacchi

### Portapacchi

Per motivi di sicurezza e per evitare di danneggiare il tetto, si consiglia di usare i sistemi portapacchi specifici per il veicolo in questione. Per ulteriori informazioni, contattare la propria officina.

Attenersi alle istruzioni di installazione e rimuovere il portapacchi quando non viene utilizzato.

#### Avviso

Se sono montati pneumatici di misura 215/60 R17 C, consultare un'officina prima di montare un portapacchi.

Consultare "Informazioni sul carico" di seguito per maggiori informazioni.

## Informazioni sul carico

- Gli oggetti pesanti nel vano di carico devono essere distribuiti in modo uniforme e posizionati il più avanti possibile. In caso di oggetti che possono essere impilati, collocare sotto quelli più pesanti.
- Bloccare gli oggetti agganciando le cinghie di ancoraggio agli occhielli di ancoraggio ⇨ 77.
- Assicurare gli oggetti liberi nel vano di carico impedendo che scivolino.
- Per trasportare oggetti nel vano di carico, non è necessario inclinare in avanti gli schienali dei sedili posteriori.
- Evitare che il carico sporga sopra il bordo superiore degli schienali.
- Non collocare oggetti sul quadro strumenti.
- Il carico non deve ostacolare il movimento dei pedali, del freno di stazionamento e della leva selettiva, e neppure la libertà di

movimento del conducente. Non collocare oggetti nell'abitacolo senza assicurarli.

- Non viaggiare con il vano di carico aperto. Inoltre, la targa è leggibile e illuminata solo a porte chiuse.

### Avvertenza

Assicurarsi sempre che il carico sia fissato saldamente sul veicolo. In caso contrario, gli oggetti potrebbero essere proiettati all'interno del veicolo causando lesioni alle persone o danni al carico o alla vettura.

- Il carico utile è la differenza tra la massa complessiva ammessa a pieno carico (vedere la targhetta del veicolo ⇨ 213) e la massa a vuoto secondo la normativa CE. Per calcolare il carico utile, inserire i dati per il proprio veicolo nella Tabella dei pesi all'inizio del presente manuale.

La massa a vuoto CE include il peso del conducente (68 kg), del

bagaglio (7 kg) e dei fluidi (con serbatoio carburante pieno al 90 %).

Accessori e attrezzature opzionali aumentano la massa a vuoto.

- La presenza di un carico sul tetto aumenta la sensibilità del veicolo ai venti trasversali e influisce negativamente sul comportamento direzionale del veicolo, dal momento che ne sposta verso l'alto il baricentro. Distribuire il carico in modo uniforme e assicurarlo correttamente con cinghie di fissaggio. Regolare la pressione dei pneumatici e la velocità di marcia in base alle condizioni di carico del veicolo. Controllare e tendere frequentemente le cinghie di fissaggio.

Non viaggiare a velocità superiori a 120 km/h.

Il carico tetto consentito è di 200 kg per varianti di altezza tetto H1 e di 150 kg per varianti di altezza tetto H2 (escluse conversioni cabina piattaforma). Il

carico sul tetto è il peso combinato di portapacchi e carico.

## Strumenti e comandi

<b>Comandi</b> .....	<b>83</b>
Regolazione del volante .....	83
Comandi al volante .....	83
Avvisatore acustico .....	83
Comandi sul piantone dello sterzo .....	83
Tergilavacrystalli .....	84
Tergilavalunotto .....	85
Temperatura esterna .....	85
Orologio .....	86
Prese di corrente .....	86
Accendisigari .....	87
Posaceneri .....	87
<b>Spie, strumenti e indicatori</b> .....	<b>88</b>
Quadro strumenti .....	88
Tachimetro .....	88
Contachilometri .....	89
Contachilometri parziale .....	89
Contagiri .....	89
Indicatore del livello carburante .....	89
Indicatore del risparmio carburante .....	90
Display di manutenzione .....	91

Spie .....	92
Indicatore di direzione .....	95
Segnalazione di cintura di sicurezza non allacciata .....	95
Airbag e pretensionatori delle cinture di sicurezza .....	95
Disattivazione degli airbag .....	96
Sistema di ricarica .....	96
Spia MIL .....	96
Cercare subito assistenza .....	97
Arresto del motore .....	97
Impianto frenante .....	97
Sistema di antibloccaggio (ABS) .....	97
Passaggio alla marcia superiore .....	98
Programma elettronico di stabilità .....	98
Programma elettronico di stabilità spento .....	98
Temperatura del liquido di raffreddamento del motore .....	98
Preriscaldamento .....	98
AdBlue .....	98
Sistema di monitoraggio pressione pneumatici .....	99
Pressione dell'olio motore .....	99
Modalità risparmio carburante .....	100
Livello carburante minimo .....	100
Sistema Stop-start .....	100

Luci esterne .....	100
Abbaglianti .....	100
Fendinebbia .....	100
Retronebbia .....	100
Controllo automatico della velocità di crociera .....	100
Cronotachigrafo .....	101
Portiera aperta .....	101
<b>Visualizzatori informativi</b> .....	<b>101</b>
Driver Information Center .....	101
Visualizzatore Info .....	101
<b>Messaggi del veicolo</b> .....	<b>102</b>
Segnali acustici .....	103
Livello dell'olio motore .....	103
<b>Computer di bordo</b> .....	<b>104</b>
<b>Tachigrafo</b> .....	<b>106</b>

## Comandi

### Regolazione del volante

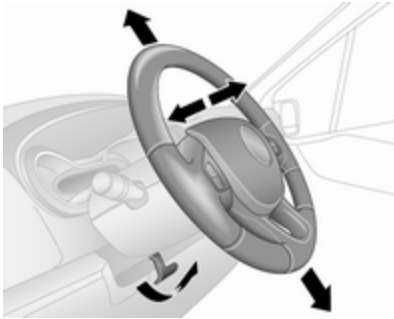

Sbloccare la leva, regolare la posizione del volante, quindi riportare la leva in posizione iniziale e accertarsi che sia completamente bloccata.

Effettuare la regolazione del volante solo a veicolo fermo e bloccasterzo disinserito.

### Comandi al volante



È possibile agire sul controllo della velocità di crociera e sul limitatore di velocità tramite i comandi sul piantone dello sterzo.

Controllo automatico della velocità di crociera e limitatore di velocità  
⇨ 153.

### Avvisatore acustico



Premere .

L'avvisatore acustico si attiverà indipendentemente dalla posizione dell'interruttore di accensione.

### Comandi sul piantone dello sterzo

È possibile utilizzare il sistema Infotainment e un telefono cellulare collegato tramite sul piantone dello sterzo. Per maggiori informazioni consultare il manuale del sistema Infotainment.

## Tergilavacristalli

### Tergicristalli

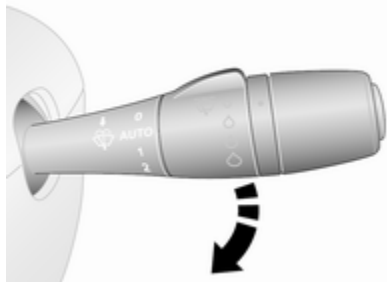



- 0** : spento  
**AUTO** oppure  : funzionamento a intermittenza o automatico con sensore pioggia  
**1** : lento  
**2** : veloce

Non utilizzare se il parabrezza è ghiacciato.

Spegnere negli autolavaggi.

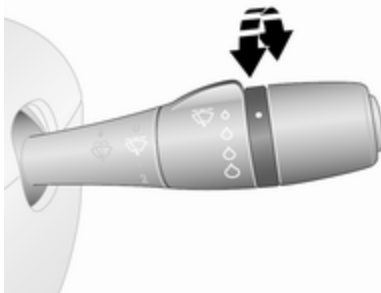
### Intermittenza regolabile dei tergicristalli



Leva tergicristalli in posizione **AUTO** o .

Ruotare la manopola di regolazione per regolare l'intervallo:

- intervallo breve : ruotare la rotella verso l'alto  
 intervallo lungo : ruotare la rotella verso il basso

### Funzionamento automatico con sensore pioggia

Leva tergicristalli in posizione **AUTO** o .

Il sensore pioggia rileva la quantità d'acqua sul parabrezza e regola automaticamente la frequenza di funzionamento del tergicristalli.

La pulizia automatica dovrà essere selezionata nuovamente ogni volta che il quadro viene spento.

### Regolazione della sensibilità del sensore pioggia

Ruotare la rotella di regolazione per regolare la sensibilità:

- bassa : ruotare la rotella verso l'alto  
 alta : ruotare la rotella verso il basso



Il sensore pioggia si trova sul parabrezza. Mantenere l'area del sensore libera da polvere, sporco e ghiaccio.

### Lavacrystalli

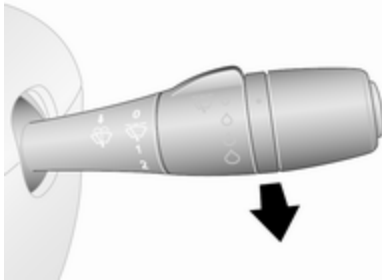

Tirare la leva. Il liquido di lavaggio viene spruzzato sul tergicristallo.

- azione breve : il tergicristallo effettua una passata
- azione lunga : il tergicristallo effettua alcune passate

### Tergilavalunotto

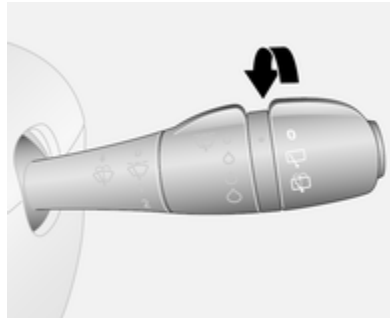

Ruotare la leva:

- : spento
- ☐ : funzionamento del tergicristallo
- ☐ : il liquido di lavaggio viene spruzzato sul lunotto

Il tergilunotto si attiva automaticamente attivando il tergicristalli e inserendo la retromarcia.

### Temperatura esterna



Le diminuzioni di temperatura vengono indicate immediatamente, mentre gli aumenti di temperatura dopo un certo tempo.

Se la temperatura esterna scende fino a 3 °C, °C lampeggia nel Driver Information Centre per segnalare il pericolo di eventuali tratti ghiacciati di strada. Il simbolo continuerà a lampeggiare fino a quando la temperatura risale oltre i 3 °C.

**⚠ Avvertenza**

Il manto stradale potrebbe essere già ghiacciato, anche se il display indica che la temperatura è di alcuni gradi superiore a 0 °C.

**Orologio**

In base al veicolo, il tempo attuale può apparire nel display informativo centrale e/o nel Driver Information Centre.

**Display informativo:**

Le ore e i minuti possono essere regolati premendo i pulsanti appropriati del display o tramite i comandi del sistema Infotainment.

Per ulteriori informazioni, consultare il Manuale Infotainment.

**Driver Information Centre:**

Visualizzare la funzione di regolazione dell'orologio premendo ripetutamente il tasto sull'estremità della leva del tergicristalli.

Tenere premuto il tasto per circa cinque secondi:

- le ore lampeggiano
- premere ripetutamente il tasto per modificare l'ora
- attendere circa cinque secondi per impostare l'ora
- i minuti lampeggiano
- premere ripetutamente il tasto per modificare i minuti
- attendere circa 5 secondi per impostare i minuti

Driver Information Centre ⇨ 101.

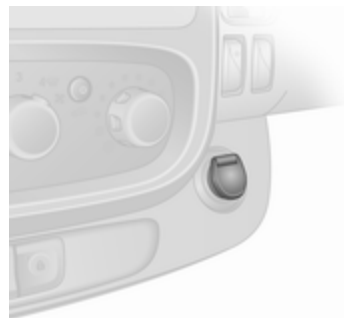
**Prese di corrente**



Le prese da 12 V sono ubicate sul cruscotto e nella parte posteriore del veicolo. Tirare il coperchio verso l'alto.

In base al veicolo, sul bordo esterno del sedile a panca possono essere posizionate delle bocchette supplementari.

Il collegamento di accessori elettrici a motore spento può scaricare la batteria del veicolo. Non superare il consumo massimo di 120 watt. Non collegare accessori che generano corrente, come caricabatterie o batterie.

Collegare solo accessori elettrici conformi con i requisiti di compatibilità elettromagnetica specificati nella norma DIN VDE 40 839.

#### Attenzione

Non collegare accessori che generano corrente come carica-batterie elettrici o batterie.

Evitare l'uso di spine non idonee per non danneggiare le prese.

### Porta USB

Nell'unità Infotainment (o nella consolle centrale) si trova una porta USB per collegare sorgenti audio esterne e per ricaricare dispositivi.

#### Avviso

Le prese devono sempre essere mantenute pulite e asciutte.

### Accendisigari



L'accendisigari si trova sul cruscotto. Premere il pulsante dell'accendisigari. L'accendisigari si spegne automaticamente non appena la resistenza diviene incandescente. Estrarre l'accendisigari.

### Posaceneri

#### Attenzione

Da utilizzare esclusivamente per la cenere e non per materiale infiammabile.

#### Posaceneri portatile



Contenitore posaceneri per l'uso mobile nel veicolo. Per utilizzarlo, aprire la copertura.

Dei posaceneri possono essere posizionati nei portabibite su entrambe le estremità del cruscotto, centralmente nel cruscotto e, in base

alla versione, anche nelle tasche delle portiere e nell'area dei sedili posteriori.

Portabibite ⇨ 73.

## Spie, strumenti e indicatori

### Quadro strumenti

In alcuni modelli, inserendo l'accensione, gli indicatori degli strumenti effettuano un check di controllo, muovendosi brevemente fino all'arresto.

### Tachimetro



Indica la velocità del veicolo.

### Limitatore di velocità

La massima velocità può essere limitata da un limitatore di velocità. Un'etichetta posta sul cruscotto fornisce una chiara e visibile indicazione su tale limitazione.

Un segnale acustico si attiva per dieci secondi ogni 40 secondi se il veicolo supera per breve tempo il limite fissato.

#### Avviso

In certe condizioni (ad es. pendii ripidi), la velocità del veicolo potrebbe superare il limite imposto.

Limitatore di velocità ⇨ 156, limitatore di velocità controllo automatico della velocità di crociera ⇨ 153.

## Contachilometri



Visualizza i chilometri percorsi.

## Contachilometri parziale

Il contachilometri parziale viene visualizzato sotto il contachilometri nel Driver Information Centre e visualizza la distanza percorsa dall'ultimo azzeramento.

Per resettare, visualizzando il contachilometri parziale, premere il pulsante sull'estremità della leva dei tergicristalli per alcuni secondi ad accensione inserita. Il valore lampeggia e quindi si azzerava.

Driver Information Centre ↪ 101.

## Contagiri



Indica la velocità di rotazione del motore.

Viaggiare quanto più possibile al regime più basso per ogni marcia.

### Attenzione

Se l'ago è nella zona gialla, è stato superato il massimo dei giri ammessi. Pericolo per il motore.

## Indicatore del livello carburante

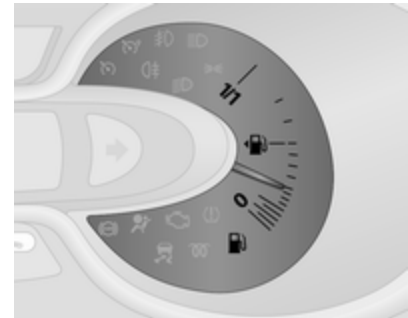

Visualizza il livello del carburante nel serbatoio.

La freccia indica il lato veicolo dove si trova lo sportellino di rifornimento carburante.

La spia  si illumina anche nel quadro strumenti ↪ 92 quando il livello del carburante è basso (circa 50 km): effettuare immediatamente il rifornimento ↪ 161.

Non svuotare mai completamente il serbatoio.

Impianto di alimentazione diesel, spurgo ↗ 175.

### Avviso

Per assicurare la corretta visualizzazione del livello del carburante, il quadro deve essere spento prima di effettuare il rifornimento. Evitare rabbocchi minimi (ad es. inferiori ai cinque litri) per garantire letture accurate.

Poiché nel serbatoio rimane sempre una certa quantità di carburante, la quantità necessaria per riempirlo è inferiore alla capacità del serbatoio specificata.

### Indicatore di livello AdBlue



La percentuale corrente di AdBlue restante può essere visualizzata nel Driver Information Center ↗ 101.

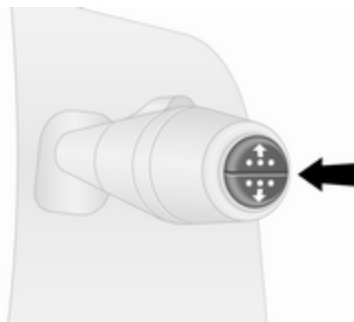

Premere ripetutamente il pulsante sull'estremità della leva del tergicristalli fino a quando non venga visualizzato il menu della "Percentuale di AdBlue restante".

### Avvisi di livello

Se il livello di AdBlue scende sotto un certo valore, un avviso di livello verrà visualizzato nel Driver Information Center ↗ 101. Inoltre, la spia ↗ 98 si accende con luce fissa insieme all'emissione di un segnale acustico.

Effettuare il rifornimento di AdBlue al più presto possibile.

AdBlue ↗ 141.

### Indicatore del risparmio carburante

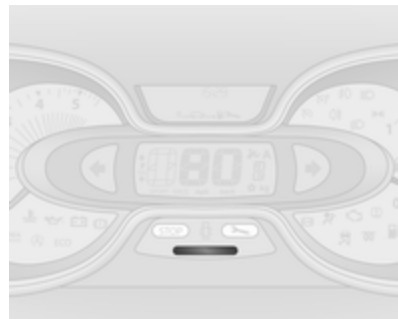

L'indicatore del risparmio carburante fornisce un calcolo istantaneo del consumo del carburante in base allo stile corrente di guida.

L'indicatore utilizza colori per indicare il consumo del carburante corrente:

- Verde : si è raggiunto il consumo più favorevole
- Giallo : stile di guida troppo aggressivo
- Arancio : consumo di carburante svantaggioso

L'indicatore del risparmio carburante è abilitato per default.

In base alla versione, l'indicatore del risparmio carburante può essere disattivato tramite il Sistema Infotainment. Fare riferimento al manuale Infotainment per ulteriori informazioni.

## Display di manutenzione

All'inserimento dell'accensione, il Driver Information Centre può visualizzare brevemente la distanza restante all'intervento di manutenzione successivo. A seconda delle condizioni di guida, l'intervallo di manutenzione può variare notevolmente.

I dati della distanza da percorrere prima della manutenzione possono essere visualizzati anche premendo il pulsante sull'estremità della leva del tergicristalli per circa cinque secondi.

Se la distanza restante all'intervento di manutenzione successivo è inferiore a 1500 km o il tempo inferiore a un mese, un messaggio viene visualizzato nel Driver Information Centre.

Se la distanza è 0 km o la data di manutenzione è passata, la spia  si illumina nel quadro strumenti e nel Driver Information Centre, e un messaggio corrispondente viene visualizzato nel Driver Information Centre.

Il veicolo necessita di assistenza. Rivolgersi ad un'officina.

### Azzeramento del display di manutenzione

Dopo un servizio di assistenza, il display di manutenzione deve essere reimpostato:

Selezionare il display "distanza restante all'intervento di manutenzione" nel Driver Information Centre

premendo ripetutamente il pulsante all'estremità della leva di comando del tergicristallo, quindi tenere premuto il pulsante per circa dieci secondi fino a quando la "distanza restante all'intervento di manutenzione" viene visualizzata in modo fisso, cioè senza lampeggiare.

Su qualche modello potrebbe essere necessario premere e tenere premuto il pulsante due volte. In tal caso, seguire questa procedura:

Dopo aver selezionato il display "distanza restante all'intervento di manutenzione", tenere premuto il pulsante per circa dieci secondi finché "distanza restante all'intervento di manutenzione" non lampeggia sul display. Quindi premere di nuovo il pulsante e tenere premuto per circa dieci secondi per resettare l'intervallo di manutenzione.

Se la spia  sul quadro strumenti non si spegne, percorrere almeno 15 km e disinserire l'accensione per almeno un minuto prima di ripetere la procedura.

Computer di bordo ⇨ 104.

Driver Information Centre ⇨ 101.

Informazioni di manutenzione ⇨ 207.

## Spie

Le spie descritte non sono presenti in tutti i veicoli. Le descrizioni si riferiscono a veicoli provvisti di strumentazione completa.

La posizione delle spie può variare in base agli allestimenti.

All'inserimento dell'accensione, gran parte delle spie si accendono brevemente per una prova di funzionalità.

I colori delle spie significano:

rosso : pericolo, segnalazione importante

giallo : avvertenza, informazioni, guasto

verde : conferma di attivazione

blu : conferma di attivazione

bianco : conferma di attivazione





## Spie nel quadro strumenti





















## Spie nella consolle del tetto









## Panoramica

-  Indicatori di direzione  
⇨ 95
-  Segnalazione di cintura di sicurezza non allacciata ⇨ 95
-  Airbag e pretensionatori delle cinture di sicurezza ⇨ 95
-  **ACCESO** Attivazione dell'airbag  
⇨ 96

-  **SPENTO** Disattivazione dell'airbag ⇨ 96
-  Alternatore ⇨ 96
-  Spia MIL ⇨ 96
-  Cercare subito assistenza ⇨ 97
- STOP** Arresto del motore  
⇨ 97
-  Impianto frenante  
⇨ 97
-  Sistema di antibloccaggio (ABS) ⇨ 97
-  Passaggio alla marcia superiore, passaggio alla marcia inferiore  
⇨ 98
-  Programma elettronico di stabilità ⇨ 98
-  Programma elettronico di stabilità spento  
⇨ 98

-  Temperatura del liquido di raffreddamento del motore  
⇨ 98
-  Preriscaldamento  
⇨ 98
-  AdBlue ⇨ 98
-  Sistema di monitoraggio della pressione dei pneumatici ⇨ 99
-  Pressione dell'olio motore ⇨ 99
- ECO** Modalità economia di carburante ⇨ 100
-  Livello basso del carburante ⇨ 100
-  Autostop Sistema Stop-start ⇨ 100
-  Autostop bloccato (Sistema Stop-start)  
⇨ 100
-  Luci esterne ⇨ 100



	Luci esterne ⇨ 100
	Abbaglianti ⇨ 100
	Fendinebbia ⇨ 100
	Retronebbia ⇨ 100
	Controllo automatico della velocità di crociera ⇨ 100
	Limitatore di velocità del controllo automatico della velocità di crociera ⇨ 100
T	Tachigrafo ⇨ 101
	Portiera aperta ⇨ 101

## Indicatore di direzione

La spia  lampeggia in verde.

La spia lampeggia quando si attivano gli indicatori di direzione o i segnalatori di emergenza.

Lampeggio veloce: guasto di una lampadina di un indicatore di direzione o del fusibile associato.

Il funzionamento degli indicatori di direzione è indicato da una segnalazione acustica.

Sostituzione delle lampadine ⇨ 177.

Fusibili ⇨ 182.

Indicatori di direzione ⇨ 110.

## Segnalazione di cintura di sicurezza non allacciata

Il simbolo  si accende o lampeggia in rosso.

Se la cintura di sicurezza è slacciata, la spia  lampeggia quando la velocità del veicolo supera circa 16 km/h. Un segnale acustico inoltre suona per massimo due minuti.

Se la cintura di sicurezza viene allacciata, la spia si spegne.

### Avviso

Oggetti pesanti sui sedili anteriori potrebbero far accendere la spia . Rimuovere l'oggetto dal sedile o allacciare la cintura di sicurezza.

## Avvertenza

Allacciare sempre le cinture di sicurezza prima di partire.

In caso di incidente, le persone che non indossano la cintura di sicurezza mettono in pericolo sia gli altri passeggeri che loro stesse.

Cinture di sicurezza a tre punti di ancoraggio ⇨ 54.

## Airbag e pretensionatori delle cinture di sicurezza

Il simbolo  si accende in giallo.

Si accende brevemente quando l'accensione viene inserita.

Se non si accende o si accende durante la marcia, è presente un guasto nei pretensionatori delle cinture di sicurezza o negli airbag. Gli airbag e i pretensionatori delle cinture di sicurezza potrebbero non attivarsi in caso di incidente.

Se il simbolo  rimane acceso fisso, indica l'avvenuta attivazione dei pretensionatori delle cinture di sicurezza o degli airbag.

### Avvertenza

Rivolgersi immediatamente ad un'officina per eliminare il guasto.

Pretensionatori delle cinture di sicurezza, sistema airbag ⇨ 53, ⇨ 57.



## Disattivazione degli airbag



 ON si accende in giallo.

L'airbag del passeggero anteriore è attivato.

 OFF si accende in giallo.

L'airbag del passeggero anteriore è disattivato ⇨ 62.

Se entrambe le spie  ON e  OFF sono accese contemporaneamente, è presente un guasto di sistema. Lo stato del sistema non è determinabile, perciò non è consentito a nessuno di occupare il sedile passeggero anteriore. Rivolgersi immediatamente ad un'officina.

Se è illuminato insieme a  o , rivolgersi a un'officina.

### Pericolo

C'è il rischio di infortunio mortale per un bambino che sia seduto in un sistema di sicurezza per bambini sul sedile anteriore, quando viene attivato l'airbag.

C'è il rischio di infortunio mortale per un adulto che sia seduto sul sedile anteriore, quando l'airbag è disattivato.

Sistema airbag ⇨ 57, pretensionatori delle cinture di sicurezza ⇨ 53, disattivazione degli airbag ⇨ 62.

## Sistema di ricarica

Il simbolo  si accende in rosso.

Si accende brevemente quando l'accensione viene inserita.

## Acceso con il motore in funzione

Se la spia  si illumina con il motore in funzione (insieme alla spia STOP e accompagnata da un segnale acustico): arrestarsi e spegnere il motore.

La batteria del veicolo non viene ricaricata. E il raffreddamento del motore potrebbe interrompersi. L'alimentazione al servofreno potrebbe venire interrotta. Rivolgersi ad un'officina.

## Spia MIL

Il simbolo  si accende o lampeggia in giallo.

Si accende brevemente quando l'accensione viene inserita.

## Acceso con il motore in funzione

Guasto nel sistema di controllo delle emissioni. Potrebbero essere stati superati i limiti di emissioni consentiti. Rivolgersi immediatamente ad un'officina.

## Lampeggia con il motore in funzione

Guasto che potrebbe comportare il danneggiamento del convertitore catalitico. Accelerare con più moderazione finché la spia non smette di lampeggiare. Rivolgersi immediatamente ad un'officina.

## Cercare subito assistenza

Il simbolo  si accende in giallo.



Si accende brevemente quando l'accensione viene inserita.

Può illuminarsi insieme alle altre spie e ad un messaggio corrispondente nel Driver Information Centre ⇨ 101. Rivolgersi immediatamente ad un'officina.

## Arresto del motore

Il simbolo  si accende in rosso.

Si accende brevemente quando l'accensione viene inserita.

Si accende insieme ad altre spie (ad es., ,  e ) , accompagnato da un segnale acustico e da un corri-

spondente messaggio nel Driver Information Centre ⇨ 101: arrestare immediatamente il motore e cercare assistenza presso un'officina.

## Impianto frenante



Il simbolo  si accende in rosso.

Si illumina dopo l'accensione del quadro se viene applicato il freno di stazionamento ⇨ 149 e si spegne quando il freno di stazionamento viene rilasciato.

Si accende al rilascio del freno di stazionamento se il livello del liquido dei freni è insufficiente ⇨ 172.

### Avvertenza

Arrestare il veicolo e non proseguire il viaggio. Rivolgersi ad un'officina.

Se  si illumina insieme alla spia  e viene emesso un segnale acustico è presente un guasto nell'impianto frenante. Il Driver Information



Center visualizza un messaggio corrispondente ⇨ 101. Rivolgersi immediatamente ad un'officina.





Impianto frenante ⇨ 148.

## Sistema di antibloccaggio (ABS)

Il simbolo  si accende in giallo.

Si accende brevemente dopo l'inserimento dell'accensione. Quando  si spegne, il sistema è pronto per il funzionamento.

Se la spia  non si spegne dopo alcuni secondi o si accende durante la guida, l'ABS è difettoso. Anche la spia  può accendersi nel quadro strumento contestualmente alla visualizzazione di un messaggio corrispondente nel Driver Information Centre ⇨ 101. Il sistema rimane operativo ma senza la funzione ABS.

Se le spie , ,  e  si illuminano, è presente un guasto nell'impianto frenante. Nel Driver Information Center appare un messaggio corrispondente. Rivolgersi immediatamente ad un'officina.

Sistema di antibloccaggio (ABS)  
 ⇨ 148.

## Passaggio alla marcia superiore

Si accende la spia  oppure .

Si raccomanda di cambiare marcia quando illuminate per un miglior consumo del carburante.

## Programma elettronico di stabilità

Il simbolo  lampeggia o si accende in giallo.

Si accende brevemente quando l'accensione viene inserita.

## Lampeggia durante la marcia

Il sistema funziona regolarmente. La potenza sviluppata dal motore potrebbe risultare ridotta e il veicolo potrebbe venire leggermente frenato in modo automatico.



## Acceso durante la marcia

Il sistema non è disponibile. Il Driver Information Center visualizza un messaggio corrispondente ⇨ 101.

ESP®Plus ⇨ 151, Sistema di controllo trazione ⇨ 150.

## Programma elettronico di stabilità spento

Il simbolo  si accende in verde.

Se ESP®Plus è stato disattivato con  sul quadro strumenti, la spia  si accende e un messaggio corrispondente appare nel Driver Information Centre ⇨ 101.

ESP®Plus ⇨ 151, Sistema di controllo trazione ⇨ 150.

## Temperatura del liquido di raffreddamento del motore

 si illumina in blu o rosso.

Si illumina in rosso per breve tempo quando il quadro è acceso, poi diventa blu.

## Si illumina in rosso con il motore in funzione

Arrestare il veicolo e spegnere il motore.

### Attenzione

La temperatura del liquido di raffreddamento è troppo alta.

Controllare il livello del liquido di raffreddamento ⇨ 171.

Se il livello del liquido di raffreddamento è sufficiente, rivolgersi a un'officina.

La spia deve essere blu prima di continuare a guidare.

## Preriscaldamento

Il simbolo  si accende in giallo.

La funzione di preriscaldamento è attivata. Si attiva solamente quando la temperatura esterna è bassa.

## AdBlue

Il simbolo  si accende in giallo.

Il livello di AdBlue è basso. Effettuare il rifornimento di AdBlue al più presto possibile, per evitare problemi con l'avviamento del motore.

Si illumina insieme alla spia  per indicare un guasto al sistema o come avviso che l'avviamento del motore potrebbe non essere possibile dopo una certa distanza. Rivolgersi immediatamente ad un'officina.

Nel Driver Information Center appare un messaggio corrispondente ⇨ 101.

La percentuale di AdBlue restante può anche essere verificata premendo il pulsante ripetutamente sull'estremità della leva del tergicristalli. Computer di bordo ⇨ 104.

AdBlue ⇨ 141.



## Sistema di monitoraggio pressione pneumatici

Il simbolo  si accende o lampeggia in giallo.

Si accende brevemente quando l'accensione viene inserita.



## Accesso

Perdita di pressione dei pneumatici. Arrestare immediatamente il veicolo e controllare la pressione dei pneumatici.

La spia  si accende insieme a  97 e il Driver Information Center visualizza un messaggio corrispondente in caso di foratura o rilevamento di pneumatico troppo sgonfio.

## Lampeggiante

Guasto del sistema. La spia si accende in modalità fissa dopo un tempo di attesa. Rivolgersi ad un'officina.

La spia  si accende insieme a  97 e il Driver Information Center visualizza un messaggio corrispondente quando è montato un pneumatico senza un sensore di pressione (ad es. ruota di scorta).



Sistema di monitoraggio della pressione dei pneumatici ⇨ 190.

## Pressione dell'olio motore

Il simbolo  si accende in rosso.

Si accende brevemente quando l'accensione viene inserita.

## Accesso con il motore in funzione

Se la spia  si illumina con il motore in funzione (insieme alla spia  e accompagnata da un segnale acustico): arrestarsi e spegnere il motore.

### Attenzione

La lubrificazione del motore potrebbe interrompersi, provocando danni al motore e/o il bloccaggio delle ruote motrici.

1. Premere il pedale della frizione.
2. Mettere in folle (o spostare la leva del cambio in posizione **N**).
3. Togliersi dalla strada senza ostacolare il traffico.
4. Disinserire l'accensione.

**⚠ Avvertenza**

A motore spento è necessaria una forza considerevolmente maggiore per frenare e sterzare.

Non estrarre la chiave di accensione fino all'arresto completo del veicolo, altrimenti il bloccasterzo potrebbe inserirsi all'improvviso.

Controllare il livello dell'olio prima di richiedere assistenza a un'officina  
⇨ 169.

**Modalità risparmio carburante**

ECO si illumina in verde quando è inserita la modalità ECO per ridurre il consumo del carburante.

Modalità ECO per guidare a basso consumo ⇨ 131.

**Livello carburante minimo**

Il simbolo  si accende in giallo.

Si accende brevemente quando l'accensione viene inserita.

Si illumina quando il livello nel serbatoio carburante è basso (circa 50 km); fare rifornimento immediatamente  
⇨ 161.

Convertitore catalitico ⇨ 141.

Spurgo del sistema di alimentazione diesel ⇨ 175.

**Sistema Stop-start**

 si accende quando il motore si trova nella modalità Autostop.

 si accende quando un Autostop non è consentito non essendo soddisfatte determinate condizioni.

Sistema Start-stop ⇨ 136.

**Luci esterne**

Il simbolo  si accende in verde.

Illuminata quando i fari sono accesi.

Il simbolo  si accende in verde.

Illuminata quando le luci di posizione sono accese.

Illuminazione ⇨ 107.

**Abbaglianti**

Il simbolo  si accende in blu.

Si accende quando i fari abbaglianti sono accesi o durante il lampeggio dei fari ⇨ 108.

**Fendinebbia**

Il simbolo  si accende in verde.

Si accende quando i fendinebbia sono accesi ⇨ 110.

**Retronebbia**

Il simbolo  si accende in giallo.

Si accende quando il retronebbia è acceso ⇨ 110.

**Controllo automatico della velocità di crociera**

  si illumina in verde o in giallo.

 si accende in verde quando viene memorizzata una determinata velocità.

 si accende in verde quando il sistema è inserito.

## Limitatore di velocità

Il simbolo  si accende in giallo.

 si accende in giallo quando il sistema è inserito.

Controllo automatico della velocità di crociera e limitatore di velocità  
 ⇨ 153.

## Cronotachigrafo

T si illumina quando c'è un guasto  
 ⇨ 106.

## Portiera aperta

Il simbolo  si accende in rosso.

Si accende quando una portiera non è completamente chiusa.

Il Driver Information Center visualizza un messaggio corrispondente ⇨ 101.

## Visualizzatori informativi

### Driver Information Center



In base alla configurazione del veicolo, sul display vengono visualizzate le seguenti voci:

- temperatura esterna ⇨ 85
- orologio ⇨ 86
- contachilometri ⇨ 89
- contachilometri parziale ⇨ 89
- display di manutenzione ⇨ 91
- messaggi del veicolo ⇨ 102
- computer di bordo ⇨ 104

## Visualizzatore Info



Il display centrale del Sistema Infotainment mostra l'ora (e/o la temperatura esterna, a seconda della versione) e le informazioni relative al sistema Infotainment.

Premere  per azionare il sistema Infotainment. In alternativa, si accenderà automaticamente quando l'accensione è attivata.

A seconda del sistema, il Sistema Infotainment può essere controllato tramite gli appositi pulsanti e manopole, i comandi sul piantone dello

sterzo, il sistema di riconoscimento vocale (se disponibile) o il display touchscreen.

### Funzionamento del touchscreen

Selezionare l'opzione desiderata dai menu e dalle scelte disponibili toccando lo schermo con le dita.

Per ulteriori informazioni, consultare il Manuale Infotainment.

## Messaggi del veicolo

I messaggi sono visualizzati nel Driver Information Centre e possono essere accompagnati dall'accensione della spia  o STOP nel quadro strumenti.

### Messaggi informativi

Messaggi informativi riguardanti, ad es. le condizioni di avviamento del motore, il sistema stop-start, l'applicazione del freno di stazionamento, la chiusura centralizzata, il bloccasterzo, ecc. indicano lo stato corrente di certe funzioni del veicolo e le istruzioni per l'uso.

### Messaggi di guasto

Messaggi di guasto riguardanti, ad es. il filtro carburante, gli airbag, le emissioni di scarico, ecc. vengono visualizzati insieme alla spia .

Guidare con cautela e cercare assistenza presso un'officina al più presto possibile.

Per eliminare i messaggi di guasto dal display, ad es. "**CONTROLLA INIEZIONE**", premere il pulsante all'estremità della leva dei tergicristalli. Dopo alcuni secondi, il messaggio scompare automaticamente e  rimane acceso. Il guasto sarà quindi memorizzato nel sistema di bordo.

### Messaggi di avvertimento

Messaggi di avvertimento riguardanti, ad es., guasti al motore, alla batteria o all'impianto frenante, vengono visualizzati insieme alla spia STOP e possono essere accompagnati da un segnale acustico. Arrestare immediatamente il motore e rivolgersi a un'officina.

I messaggi di avviso, ad es.

**"ANOMALIA DI RICARICA BATTERIA"** scompaiono automaticamente dal display quando la causa del guasto è stata eliminata.

### Messaggi sul risparmio del carburante

I messaggi sul risparmio del carburante forniscono suggerimenti per migliorare il consumo. I viaggi



possono essere salvati nella memoria del sistema, consentendo di confrontare le diverse prestazioni.

Fare riferimento al manuale Infotainment per ulteriori informazioni.

Valutazione del risparmio di carburante ⇨ 104.

## Segnali acustici

Viene emesso solo un segnale acustico di avvertimento alla volta.

Un messaggio corrispondente potrebbe apparire anche nel Driver Information Centre contestualmente all'emissione di un segnale acustico.

### All'avvio del motore o durante la guida:

- Se la cintura di sicurezza non è allacciata ⇨ 53.
- Se il sistema di ausilio al parcheggio rileva un oggetto ⇨ 157.
- Se il veicolo marcia oltre un certo limite per breve tempo ⇨ 153, ⇨ 156.

- Se una porta o il cofano non è chiuso correttamente quando il veicolo supera una certa velocità.
- Durante l'attivazione e la disattivazione del controllo con allarme dell'inclinazione veicolo ⇨ 37.
- Se è presente un guasto nell'impianto frenante ⇨ 97.
- Se la batteria del veicolo non carica ⇨ 96.
- Se la lubrificazione del motore è interrotta ⇨ 99.
- Se AdBlue deve essere rabboccato o è presente un guasto ⇨ 141.
- Se la chiave elettronica si trova fuori dal raggio di rilevamento.  
Sistema chiave elettronica ⇨ 23,  
Tasto di azionamento ⇨ 133.

### Quando il veicolo è parcheggiato e/o all'apertura della portiera del conducente:

- Se la chiave è stata lasciata nell'accensione.
- Se la chiave elettronica è stata lasciata nel lettore schede.

Sistema chiave elettronica ⇨ 23,  
Tasto di azionamento ⇨ 133.

- Se il veicolo è in Autostop.  
Sistema Start-stop ⇨ 136.
- Se le luci esterne sono accese ⇨ 107.

## Livello dell'olio motore

Se viene raggiunto il livello minimo di olio motore, un messaggio verrà visualizzato nel Driver Information Centre ⇨ 101 per 30 secondi dopo l'avviamento del motore.

Controllare il livello dell'olio ⇨ 169.

## Computer di bordo

Il computer di bordo fornisce informazioni sui dati relativi alla guida, che vengono continuamente registrati e valutati elettronicamente.

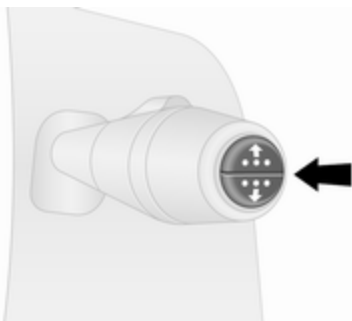

In base al veicolo, le seguenti funzioni possono essere selezionate premendo ripetutamente il pulsante all'estremità della leva del tergicristallo:

- contachilometri ⇨ 89
- consumo di carburante
- consumo medio
- consumo istantaneo

- autonomia
- contachilometri parziale
- velocità media
- distanza restante all'intervento di manutenzione successivo ⇨ 91
- orologio ⇨ 86, temperatura esterna ⇨ 85
- velocità memorizzata per il controllo automatico della velocità e per il limitatore di velocità ⇨ 153
- valutazione del risparmio di carburante
- Percentuale di AdBlue restante ⇨ 141
- messaggi di guasto e informativi

### Consumo di carburante

Visualizza il consumo di carburante dall'ultimo azzeramento.

Il valore può essere azzerato in qualsiasi momento premendo il pulsante.

### Consumo medio

Il valore viene visualizzato dopo aver percorso 400 metri.

Visualizzazione del consumo medio in considerazione dei chilometri percorsi e del consumo di carburante dall'ultimo azzeramento.

La misurazione può essere azzerata e iniziata ex novo in qualsiasi momento.

### Consumo istantaneo

Il valore viene visualizzato al raggiungimento di una velocità di 30 km/h.

### Autonomia

Il valore viene visualizzato dopo aver percorso 400 metri.

L'autonomia viene calcolata in considerazione della quantità di carburante presente in quel momento nel serbatoio e del consumo medio dall'ultimo azzeramento.

Il valore relativo all'autonomia non sarà visualizzato se la spia  è accesa nel quadro strumenti ⇨ 100.

### Contachilometri parziale

Visualizza i chilometri percorsi dall'ultimo azzeramento.

La misurazione può essere azzerata e iniziata ex novo in qualsiasi momento.

Contachilometri parziale ⇨ 89.

### Velocità media

Il valore viene visualizzato dopo aver percorso 400 metri.

Viene visualizzata la velocità media dall'ultima impostazione.

La misurazione può essere azzerata e iniziata ex novo in qualsiasi momento.

Le soste effettuate con disinserimento dell'accensione nel corso di un viaggio non vengono incluse nei calcoli.

### Azzeramento del computer di bordo

Per azzerare il computer di bordo, selezionare una delle sue funzioni e premere a lungo il pulsante all'estremità della leva dei tergicristalli.

È possibile selezionare le funzioni del computer di bordo di seguito elencate:

- consumo di carburante
- consumo medio
- contachilometri parziale
- velocità media

Il computer di bordo si azzer automaticamente al superamento del valore massimo di qualsiasi parametro.

### Valutazione del risparmio di carburante (ecoScoring)

Se dotato di tale funzione, nel display informativo viene visualizzata una valutazione da 0 a 100 che aiuta a valutare il consumo di carburante in base allo stile di guida.

Valutazioni più alte indicano un minor consumo.

Consigli per migliorare il consumo vengono inoltre forniti nel display informativo. I viaggi possono essere salvati nella memoria del sistema, consentendovi di confrontare le

prestazioni. Fare riferimento al manuale Infotainment per ulteriori informazioni.

Messaggi del veicolo ⇨ 102.

### Registrazione viaggi

Quando il motore è spento, sull'Info-Display vengono visualizzati i dati relativi all'ultimo viaggio.

Verranno visualizzate le seguenti informazioni:

- consumo medio di carburante
- consumo totale di carburante
- contachilometri parziale
- carburante risparmiato in km

### Unità di misura

Per variare l'unità di misura per la durata di un viaggio:

### Veicoli con tasto di azionamento:

A quadro spento, premere e mantenere premuto contemporaneamente il pulsante sull'estremità della leva del tergicristalli e premere il pulsante di alimentazione ⇨ 133; il display centrale lampeggerà per circa

dieci secondi fino a quando non verrà visualizzata la nuova unità. Rilasciare il pulsante sull'estremità della leva del tergicristalli quando il display smette di lampeggiare.

#### **Veicoli senza tasto di azionamento:**

A quadro spento, premere e mantenere premuto contemporaneamente il pulsante sull'estremità della leva del tergicristalli e accendere il quadro; il display centrale lampeggerà per circa dieci secondi fino a quando non verrà visualizzata la nuova unità. Rilasciare il pulsante sull'estremità della leva del tergicristalli quando il display smette di lampeggiare.

Quando il motore è spento, il computer di bordo ritorna automaticamente all'unità di misura originaria.

#### **Interruzione dell'alimentazione elettrica**

In caso di interruzione dell'alimentazione elettrica o di sostanziale abbassamento della tensione della batteria del veicolo, i valori memorizzati nel computer di bordo verranno persi.

## Tachigrafo

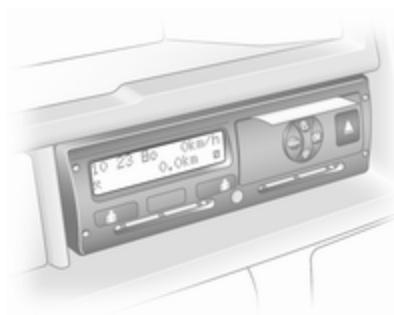

Per l'uso del tachigrafo, fare riferimento alle istruzioni in dotazione. Rispettare le norme d'uso.

In base agli strumenti in dotazione, il tachigrafo può essere situato in una console nel quadro strumenti, sopra il Sistema Infotainment.

#### **Avviso**

Quando è montato un tachigrafo, la distanza totale percorsa potrebbe venire visualizzata solo sullo stesso e non nel contachilometri all'interno del display della strumentazione.

Contachilometri ⇨ 89.

In caso di guasto, sul quadro strumenti si accende T ⇨ 101. Rivolgersi ad un'officina.

## Illuminazione

<b>Luci esterne</b> .....	<b>107</b>
Interruttore dei fari .....	107
Controllo automatico dei fari ....	108
Abbaglianti .....	108
Avvisatore ottico .....	108
Regolazione della profondità delle luci .....	108
Uso dei fari all'estero .....	109
Luci diurne .....	109
Fari autoadattativi .....	109
Segnalatori di emergenza .....	109
Segnali di svolta e di cambio della corsia di marcia .....	110
Fendinebbia .....	110
Retronebbia .....	110
Luci di retromarcia .....	111
Coprifari appannati .....	111
<b>Luci interne</b> .....	<b>111</b>
Controllo delle luci del quadro strumenti .....	111
Illuminazione del vano di carico .....	112
Luci di lettura .....	113
Illuminazione vano portaoggetti .....	113

<b>Caratteristiche dell'illuminazione</b> .....	<b>113</b>
Illuminazione all'entrata .....	113
Luci in uscita .....	113
Dispositivo salvacarica della batteria .....	114

## Luci esterne

### Interruttore dei fari

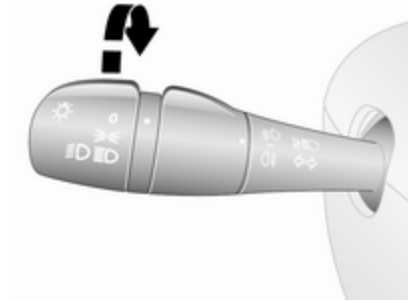

Ruotare l'interruttore esterno:

- O** : spento
- ☞☞** : luci di posizione
- ☞☞☞** : fari

Spia degli abbaglianti ☞☞☞ 100.

Spia degli anabbaglianti ☞☞☞ 100.

#### Avviso

Se i fari sono stati accesi manualmente, verrà attivato un segnale acustico allo spegnimento del

motore e all'apertura della portiera del guidatore per ricordare che i fari sono ancora accesi.

### Luci posteriori

Le luci posteriori si accendono assieme agli anabbaglianti e alle luci di posizione.

### Controllo automatico dei fari

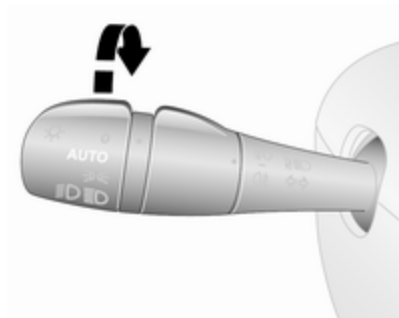

**AUTO** : controllo automatico dei fari

Quando la funzione di controllo automatico dei fari è attivata e il motore è acceso, il sistema alterna le luci di marcia diurna ed i fari a seconda delle condizioni di luminosità esterna.

Per motivi di sicurezza, si consiglia di tenere la funzione di controllo automatico dei fari attivata.

### Attivazione automatica dei fari

In condizioni di scarsa luminosità, i fari si attivano.

Luci diurne ⇨ 109.

### Abbaglianti

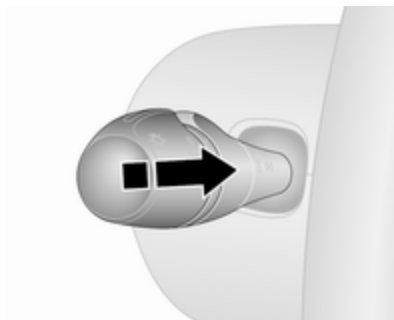

Per passare dagli anabbaglianti agli abbaglianti, spingere la leva.

Per ritornare agli anabbaglianti, premere nuovamente la leva o tirarla.

### Avvisatore ottico

Per usare gli abbaglianti come avvisatore ottico, tirare la leva.

### Regolazione della profondità delle luci

### Regolazione manuale della profondità delle luci



Regolare la profondità delle luci in base al carico del veicolo per evitare di abbagliare i conducenti dei veicoli provenienti dalla direzione opposta.

Ruotare la rotellina  sulla posizione desiderata:

0 : Nessun carico

4 : Carico fino al peso massimo consentito

## Uso dei fari all'estero

Il fascio di luce asimmetrico dei fari aumenta la visibilità illuminando un tratto di strada più ampio sul lato passeggero.

Se il veicolo viene utilizzato in Paesi con guida sul lato opposto, regolare i fari per evitare l'abbagliamento.

## Regolazione

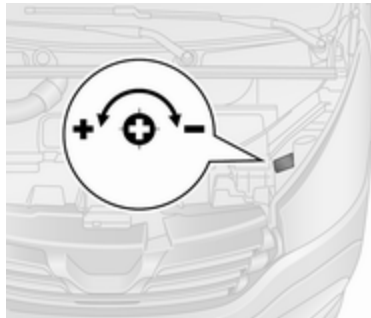

Aprire il cofano  168 ed individuare il contrassegno (come da figura) accanto ad ogni faro.

Per ogni faro:

Con un cacciavite girare la vite di  $1/4$  di giro verso il simbolo **—** per abbassare i fari o verso il simbolo **+** per sollevare i fari.

Accertarsi che i fari ritornino nella loro posizione originaria quando necessario.

## Luci diurne

Le luci diurne migliorano la visibilità del veicolo durante il giorno. Si azionano automaticamente quando viene acceso il quadro.

Se necessario, le luci diurne possono essere disattivate mediante il sistema Infotainment. Per ulteriori informazioni, consultare il Manuale Infotainment.

Controllo automatico dei fari  108.

## Fari autoadattativi

### Luce di svolta

Con gli anabbaglianti accesi, in base all'angolo di sterzata, la velocità del veicolo e la marcia selezionata durante la curva, anche i fendinebbia anteriori si accenderanno per illuminare l'angolo della strada sul lato rispettivo.

## Segnalatori di emergenza



Azionato premendo .

In caso di frenata brusca, i segnalatori di emergenza potrebbero accendersi automaticamente. Spegnerli premendo .

## Segnali di svolta e di cambio della corsia di marcia

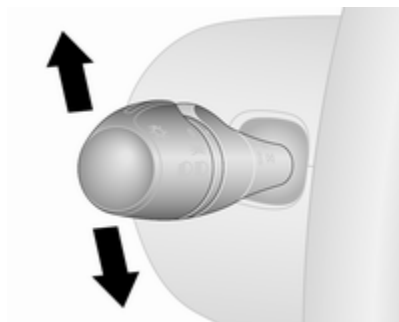

leva verso l'alto : indicatore destro  
leva verso il basso : indicatore sinistro

Gli indicatori di direzione e di cambio della corsia di marcia funzionano quando il motore è in funzione e durante un arresto automatico.

Quando il volante torna indietro, la leva torna automaticamente nella sua posizione iniziale disattivando l'indicatore di direzione. Ciò non accade in caso di lieve sterzata come un cambio di corsia.

Per tre lampeggi, ad es. quando si cambia corsia, muovere la parte di leva fino al primo punto di resistenza e quindi rilasciare.

Spingendo la leva oltre il primo punto di resistenza, l'indicatore di direzione rimane acceso. Spegnerlo manualmente portando la leva nella sua posizione iniziale.

## Fendinebbia

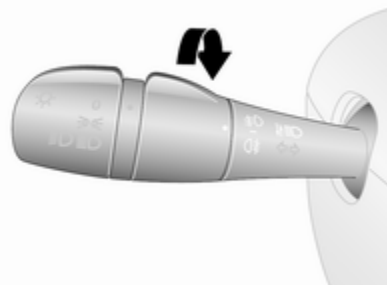

Ruotare l'interruttore interno su .

I fendinebbia funzionano solo se l'accensione e i fari sono inseriti.

## Retronebbia

Ruotare l'interruttore interno su .

Il retronebbia si accende assieme ai fendinebbia, esclusivamente con l'accensione e i fari inseriti.



## Luci di retromarcia

Le luci di retromarcia si accendono quando, con l'accensione inserita, si innesta la retromarcia.

## Coprifari appannati

Il lato interno dei coprifari si può appannare rapidamente in condizioni di clima umido e freddo, forte pioggia o dopo il lavaggio. L'appannamento sparisce rapidamente da solo, ma può essere agevolato accendendo i fari.

## Luci interne

### Controllo delle luci del quadro strumenti



La luminosità delle seguenti luci può essere regolata con le luci esterne accese:

- illuminazione del quadro strumenti
- display informativo
- interruttori illuminati ed elementi operativi.

Ruotare la rotellina  fino al raggiungimento della luminosità desiderata.

## Luci interne

### Luci di cortesia

Durante l'ingresso e l'uscita dal veicolo, in base alla posizione dell'interruttore, le luci di cortesia anteriori e posteriori si accendono automaticamente, insieme alle luci del vano gambe, e infine si spengono dopo un breve periodo.

### Luci di cortesia anteriori



Azionare l'interruttore basculante:

- premere **O** : spento
- posizione centrale : accensione e spegnimento automatico
- premere **↕** : acceso

Con l'interruttore basculante in posizione centrale, la luce funge da luce di cortesia accendendosi all'apertura delle portiere anteriori.

Quando vengono chiuse le portiere anteriori, la luce di cortesia si spegne dopo un certo tempo.

### Luci di cortesia posteriori

Le luci del vano di carico superiore possono essere impostate per illuminarsi quando le portiere laterali o posteriori sono aperte, o accese costantemente.



Azionare l'interruttore basculante:

- premere **O** : spento
- posizione centrale : accensione e spegnimento automatico
- premere **↕** : acceso

Con l'interruttore basculante in posizione centrale, la luce funge da luce di cortesia accendendosi all'apertura delle portiere laterali o posteriori.

Quando vengono chiuse le portiere, la luce di cortesia si spegne dopo un certo tempo.

### Faretti LED

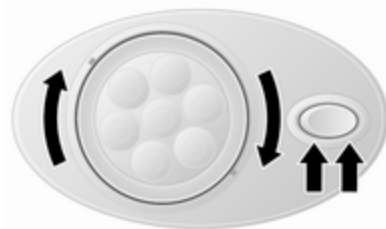

In base al veicolo, possono essere presenti faretti LED regolabili, comprensivi anche di un interruttore basculante.

### Luci dei sedili a panca

In base al veicolo, la luce del sedile a panca si illumina quando viene aperta la porta laterale scorrevole.

### Illuminazione del vano di carico

Le luci del vano di carico inferiore si accendono quando il vano di carico è aperto.

## Luci di lettura

### Luce di lettura anteriore

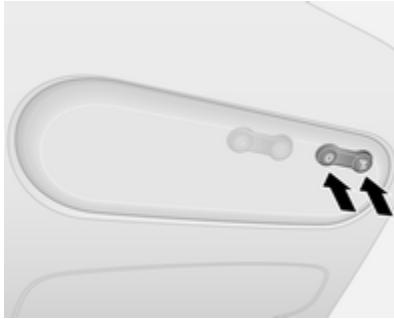

Azionare l'interruttore basculante:

- premere **O** : spento
- premere  : acceso

### illuminazione vano portaoggetti

La luce del cassetto portaoggetti si accende quando il cassetto è aperto.

## Caratteristiche dell'illuminazione

### illuminazione all'entrata

#### illuminazione di cortesia

Le luci del veicolo si accendono per un breve tempo per facilitare la localizzazione del veicolo al buio.

#### Funzionamento del telecomando

Le luci si accendono quando si sbloccano le portiere con il telecomando.

#### Funzionamento del sistema chiave elettronica



Premere . Premere di nuovo per disattivare questa modalità.

### Luci in uscita

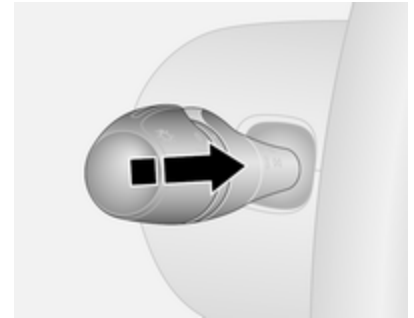

Se dotato di tale funzione, i fari si accendono per circa 30 secondi dopo aver parcheggiato il veicolo e avere attivato il sistema.

#### Attivazione

1. Disinserire l'accensione.
2. Rimuovere la chiave d'accensione.

3. Aprire la portiera del conducente.
4. Tirare la leva degli indicatori di direzione verso il volante.

Questa procedura può essere ripetuta fino a quattro volte per un tempo massimo di due minuti.

L'illuminazione si disattiva immediatamente all'inserimento dell'accensione o agendo sull'interruttore dei fari.

### **Dispositivo salvacarica della batteria**

Per impedire che la batteria del veicolo si scarichi quando l'accensione è disinserita, alcune luci interne si potrebbero spegnere automaticamente dopo alcuni minuti.

# Climatizzatore

<b>Sistemi di climatizzazione</b> .....	<b>115</b>
Sistema di riscaldamento e di ventilazione .....	115
Sistema di climatizzazione .....	116
Sistema di climatizzazione elettronico .....	117
Impianto di riscaldamento posteriore .....	119
Climatizzatore posteriore .....	120
Riscaldatore ausiliario .....	120
<b>Bocchette di ventilazione</b> .....	<b>127</b>
Bocchette di ventilazione orientabili .....	127
Bocchette di ventilazione fisse .....	128
Raffreddamento del vano portaoggetti .....	128
<b>Manutenzione</b> .....	<b>128</b>
Presenza dell'aria .....	128
Filtro antipolline .....	128
Funzionamento regolare del climatizzatore .....	128

## Sistemi di climatizzazione

### Sistema di riscaldamento e di ventilazione



Comandi per:

- temperatura
- velocità della ventola
- distribuzione dell'aria

Lunotto termico   44.

### Temperatura





rosso : caldo  
blu : freddo

Il riscaldamento entra in piena efficienza solo quando il motore raggiunge la temperatura di esercizio.

### Velocità della ventola

Regolare il flusso dell'aria della ventola selezionando la velocità desiderata.



### Distribuzione dell'aria

-  : altezza testa
-  : altezza testa e vano piedi
-  : vano piedi
-  : parabrezza, finestrini anteriori e vano piedi
-  : parabrezza e finestrini anteriori

Sono possibili anche regolazioni intermedie.

### Sbrinatorio e disappannamento dei cristalli

- Impostare il comando della temperatura al livello più caldo.
- Regolare la velocità della ventola al livello massimo.
- Portare il comando di distribuzione dell'aria su .

- Inserire il lunotto termico .
- Aprire opportunamente le bocchette laterali dell'aria e orientarle verso i finestrini delle portiere.
- Per riscaldare allo stesso tempo anche il vano piedi, portare il comando di distribuzione dell'aria su .

Lunotto termico ⇨ 44.

## Sistema di climatizzazione

Oltre al sistema di riscaldamento e ventilazione, il climatizzatore dispone delle seguenti funzioni:

**A/C** : raffreddamento

 : ricircolo dell'aria

Sedili riscaldati ⇨ 49.

## Raffreddamento (A/C)



Premere **A/C** per inserire il raffreddamento. L'attivazione è indicata dall'illuminazione del LED sul pulsante. Il raffreddamento funziona solamente con il motore acceso e la ventola di controllo del climatizzatore inserita.

Premere il pulsante **A/C** per disinserire il raffreddamento.

Il climatizzatore raffredda e deumidifica (asciuga) l'aria quando la temperatura esterna è superiore a un dato livello. Ciò può provocare la formazione di condensa, con conseguente caduta di gocce da sotto il veicolo.

Se non servono né il raffreddamento, né la deumidificazione, spegnere il sistema di raffreddamento per risparmiare carburante. L'attivazione del raffreddamento può bloccare un Autostop.

Sistema Start-stop ⇨ 136.

### Avviso

Le prestazioni del climatizzatore si riducono attivando la modalità ECO ⇨ 131.

## Sistema di ricircolo dell'aria





Premere  per attivare il ricircolo dell'aria. L'attivazione è indicata dall'illuminazione del LED sul pulsante.

Premere di nuovo  per disattivare il ricircolo dell'aria.



### Avvertenza

In modalità di ricircolo, lo scambio d'aria con l'esterno risulta ridotto. Utilizzando tale modalità senza allo stesso tempo raffreddare l'aria, l'umidità nell'abitacolo aumenta, facendo appannare i finestrini internamente. Inoltre la qualità dell'aria nell'abitacolo si deteriora, e potrebbe provocare sonnolenza agli occupanti.



In condizioni ambientali calde e umide, il parabrezza potrebbe appannarsi esternamente quando dell'aria fredda venga indirizzata verso di esso. Se il parabrezza si appanna dall'esterno, azionare i tergicristalli ed evitare l'uso d'impostazioni di distribuzione dell'aria  e .

### Raffreddamento massimo

Aprire brevemente i finestrini, in modo da disperdere rapidamente l'aria calda.

- Raffreddamento **A/C** acceso.
- Sistema di ricircolo dell'aria  attivato.
- Portare il comando di distribuzione dell'aria su .
- Impostare il comando della temperatura al livello più freddo.
- Regolare la velocità della ventola al livello massimo.
- Aprire tutte le bocchette di ventilazione.

### Sbrinamento e disappannamento dei cristalli

- Impostare il comando della temperatura al livello più caldo.
- Regolare la velocità della ventola al livello massimo.
- Portare il comando di distribuzione dell'aria su .
- Attivare il raffreddamento **A/C**.
- Inserire il lunotto termico .

- Aprire opportunamente le bocchette laterali dell'aria e orientarle verso i finestrini delle portiere.
- Per riscaldare allo stesso tempo anche il vano piedi, portare il comando di distribuzione dell'aria su .

Lunotto termico  44.

### Sistema di climatizzazione elettronico

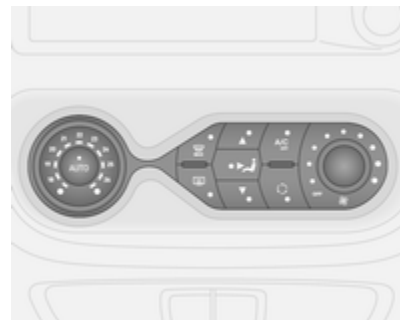

Comandi per:

- distribuzione dell'aria
- temperatura
- velocità della ventola

**AUTO** : modalità automatica  
 : sbrinamento e disappannamento

 : lunotto termico

**A/C OFF** : spegnere l'aria condizionata

 : ricircolo dell'aria manuale

Finestrino posteriore riscaldato   
 ⇨ 44, sedili riscaldati ⇨ 49.

Viene automaticamente selezionata la temperatura preimpostata. In modalità automatica, la velocità della ventola e la distribuzione dell'aria regolano automaticamente il flusso dell'aria.

Il sistema può essere regolato manualmente mediante i comandi di distribuzione dell'aria e del flusso d'aria.

Il sistema di climatizzazione elettronico è pienamente operativo solo quando il motore è in funzione.

## Modalità automatica AUTO

Impostazioni di base per il massimo comfort:

- Accendere la ventola.
- Premere **AUTO**; la velocità delle ventole, la distribuzione dell'aria e il ricircolo si regolano automaticamente.
- Impostare la temperatura desiderata.
- Aprire tutte le bocchette di ventilazione.

Per disattivare il sistema di climatizzazione elettronico, disattivare la ventola.



## Preselezione della temperatura

Le temperature possono essere impostate sul valore desiderato.

Se viene impostata la temperatura minima, il sistema di climatizzazione attiva il raffreddamento massimo.



Se viene impostata la temperatura massima, il climatizzatore attiva il riscaldamento massimo.

## Sbrinamento e disappannamento dei cristalli

- Premere ; Il LED si illumina nel tasto quando attivato.
- Temperatura, distribuzione dell'aria e raffreddamento si regolano automaticamente e la ventola gira ad alta velocità.
- Inserire il lunotto termico   
 ⇨ 44.

Per tornare alla modalità automatica: premere  o **AUTO**.

### Avviso

Se  viene premuto mentre il motore è acceso, verrà impedito un Autostop fino a quando il pulsante  non viene premuto di nuovo.

Se viene premuto il pulsante  mentre il motore è acceso in Autostop, il motore si riavvierà automaticamente.

Sistema Start-stop ⇨ 136.

## Impostazioni manuali

Cambiando manualmente una qualsiasi delle seguenti impostazioni si disattiverà la modalità automatica:



## Velocità della ventola

Regolare manualmente il flusso dell'aria della ventola selezionando la velocità desiderata.

Spegnendo la ventola, si disattiva anche il climatizzatore.

## Distribuzione dell'aria

Premere il tasto appropriato per la regolazione desiderata. Il LED si illumina nel tasto quando attivato.

- ▲ : parabrezza e finestrini anteriori
-  : altezza testa
- ▼ : vano piedi

Sono possibili combinazioni delle impostazioni premendo due tasti fino a quando entrambi i LED si illuminano.

Per tornare alla modalità automatica: premere il pulsante **AUTO**.

## Raffreddamento A/C

Il climatizzatore raffredda e deumidifica (asciuga) l'aria quando la temperatura esterna è superiore a un dato

livello. Ciò può provocare la formazione di condensa, con conseguente caduta di gocce da sotto il veicolo.

### Avviso

Le prestazioni del climatizzatore si riducono attivando la modalità ECO  131.

Se non è necessario raffreddare o deumidificare, premere **A/C OFF** per spegnere il sistema, così risparmiando carburante. Il LED nel pulsante si illumina.

Per tornare alla modalità automatica: premere il pulsante **AUTO**.

## Ricircolo dell'aria

Attivare o disattivare la modalità di ricircolo dell'aria manuale con . Il LED si illumina nel pulsante quando attivato.

### Avvertenza

In modalità di ricircolo, lo scambio d'aria con l'esterno risulta ridotto. Utilizzando tale modalità senza allo stesso tempo raffreddare l'aria, l'umidità nell'abitacolo

aumenta, facendo appannare i finestrini internamente. Inoltre la qualità dell'aria nell'abitacolo si deteriora, e potrebbe provocare sonnolenza agli occupanti.

Per tornare alla modalità automatica: premere il pulsante **AUTO**.

## Impianto di riscaldamento posteriore

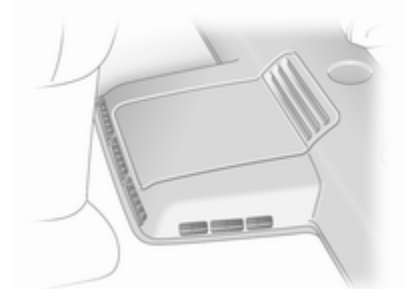

La ventola di riscaldamento posteriore fornisce aria alla zona posteriore dell'abitacolo tramite le bocchette posteriori.



La quantità di aria immessa è determinata dalla ventola. La temperatura dell'aria è regolata da un apposito comando ubicato sul cruscotto.

### Climatizzatore posteriore

Il climatizzatore della parte posteriore funziona assieme al climatizzatore della parte anteriore dell'abitacolo.

### Interruttore della ventola di climatizzazione posteriore



La ventola di climatizzazione posteriore fornisce aria alla zona posteriore dell'abitacolo tramite le bocchette posteriori.

Inserire la ventola quando il climatizzatore è in funzione per distribuire il flusso di aria fresca e deumidificata (secca) nell'ambiente.

La quantità di aria immessa è determinata dalla ventola.

### Riscaldatore ausiliario

#### Riscaldatore del liquido di raffreddamento

Il riscaldatore del liquido di raffreddamento indipendente dal motore assicura il rapido riscaldamento del liquido di raffreddamento del motore consentendo il riscaldamento dell'abitacolo con il motore spento.

#### **⚠ Avvertenza**

Non utilizzare il sistema durante il rifornimento, in presenza di polveri o vapori infiammabili oppure in spazi chiusi (ad es. garage).

Prima di avviare o programmare il sistema per l'avviamento, portare il climatizzatore del veicolo in posizione di riscaldamento e la distribuzione dell'aria su  e disattivare la ventola.

Spegnere il sistema quando non viene utilizzato. Il riscaldamento si arresta automaticamente scaduto il tempo di funzionamento programmato. Si arresta anche se il livello del carburante del veicolo scende troppo.

Durante il funzionamento, il sistema è alimentato dalla batteria del veicolo. Il tempo di guida dovrebbe pertanto essere lungo almeno tanto quanto il tempo di riscaldamento. Per i viaggi di breve durata, verificare regolarmente la batteria del veicolo e ricaricarla se necessario.

Per assicurare prestazioni ottimali, utilizzare brevemente il riscaldatore ausiliario una volta al mese.

### Unità telecomando

Il timer o l'unità telecomando si utilizza per accendere e spegnere il sistema e per programmare orari di partenza specifici.

### Timer (Tipo A)

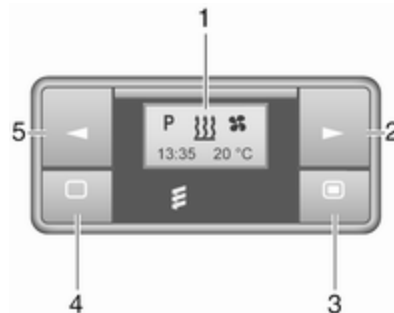

- 1 Display** : Visualizza preimpostazioni, ora corrente od ora preimpostata, temperatura, , e
- 2 ►** : Aumenta i valori
- 3 ■** : Pressione prolungata: accensione del riscaldamento; pressione breve: aziona il display o conferma la selezione
- 4 ◀** : Diminuisce i valori
- 5 □** : Pressione prolungata: spegnimento del riscaldamento; pressione breve: aziona il display o esci dal menu corrente

### Controllo remoto (Tipo A)



- 1 Display** : Visualizza preimpostazioni, ora corrente od ora preimpostata, temperatura, , , e
- 2 ■** : Pressione prolungata: accensione del riscaldamento; pressione breve: aziona il display o conferma la selezione
- 3 ►** : Aumenta i valori
- 4 □** : Pressione prolungata: spegnimento del riscaldamento; pressione breve: aziona il display o esci dal menu corrente

5 ◀ : Diminuisce i valori

Se non viene premuto alcun pulsante entro dieci secondi, il display si spegne automaticamente.

### Codici dei guasti al telecomando (Tipo A)

**INIT** : rilevamento automatico - attendere fino al completamento del rilevamento automatico

**NO SIGNAL** : nessun segnale - controllare il fusibile del riscaldatore

⚡ : segnale debole - avvicinarsi

🔋 : batteria scarica - sostituire la batteria

🔥 : guasto al riscaldatore - rivolgersi a un'officina

**Add, AddE** : sistema in modalità di apprendimento

### Riprogrammazione del telecomando (tipo A)

Al ricollegamento della batteria del veicolo, il LED nel pulsante sul quadro strumenti si accende e il sistema configura automaticamente il

menu del telecomando. Se il LED lampeggia, selezionare **Add** o **AddE** e confermare.

Possono essere configurate anche unità telecomando aggiuntive. Premere il pulsante finché non lampeggia il LED, accendere il telecomando, selezionare **Add** e confermare.

**AddE** apprende esclusivamente l'unità telecomando attuale e blocca tutte le unità configurate in precedenza. **Add** apprende fino a quattro unità telecomando, ma può essere utilizzata solamente un'unità per volta.

### Controllo remoto (Tipo B)



**1 Display** : Visualizza preimpostazioni, ora corrente od ora preimpostata, temperatura, ⚡, 🔋, 🔥, ☺ e ✖

**2 ▶** : Aumenta i valori

**3 SPENTO** : Spegnerne il riscaldamento o premere 🔥 e **SPENTO** contemporaneamente per confermare la selezione

**4 🔥** : Accendere il riscaldamento o premere 🔥 e **SPENTO** contemporaneamente per confermare la selezione

5 ◀ : Diminuisce i valori

Se non viene premuto alcun pulsante entro 30 secondi, il display si spegne automaticamente.

### ⚠ Avvertenza

Durante il rifornimento, spegnere sia l'unità telecomando che il riscaldatore!

Il telecomando ha una portata massima di 1000 metri. La portata può essere ridotta in seguito alle condizioni esterne e allo scaricamento della batteria.

### Codici dei guasti al telecomando (Tipo B)

- ∇ : segnale debole - regolare la posizione
- FAIL** : errore durante la trasmissione del segnale - avvicinarsi o controllare il fusibile del riscaldatore
- 🔋 : batteria scarica - sostituire la batteria

### Riprogrammazione del telecomando (Tipo B)

Possono essere configurate fino a quattro unità telecomando addizionali. Durante i processi di riprogrammazione per telecomandi addizionali, verrà rimosso ogni volta il trasmettitore meno recente.

Rimuovere il fusibile del riscaldatore per cinque secondi, quindi riposizionarlo. Entro due - sei secondi, premere **OFF** per un secondo. La riprogrammazione è completa.

Se un telecomando è rimasto inutilizzato per un lungo periodo, premere e mantenere premuto il pulsante **OFF** sei volte a intervalli di due secondi, quindi tenere premuto per altri due secondi e attendere due minuti.

### Controlli manuali

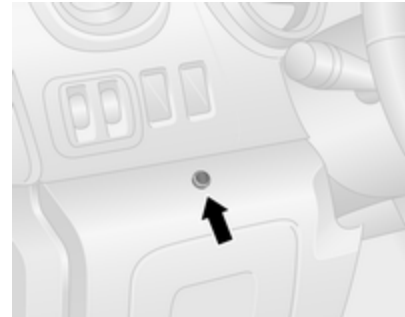

A seconda della versione, si potrà anche utilizzare il pulsante situato nella parte inferiore del quadro strumenti, a lato del volante, per accendere il riscaldatore ausiliario per la stessa durata per cui è rimasto operativo l'ultima volta, per accenderlo per la durata prestabilita di 30 minuti o per spegnerlo immediatamente.

Il LED sul bottone conferma l'accensione.

### Sostituzione della batteria

La batteria deve essere sostituita quando si riduce la portata del telecomando oppure lampeggia il simbolo di carica.

Aprire il coperchio e sostituire la batteria (tipo A: CR 2430, tipo B: 2CR 11108, o equivalente), accertandosi che la nuova batteria si installa correttamente con il lato positivo (+) rivolto verso i terminali positivi. Reinserire saldamente il coperchio.

Smaltire le batterie usate nel rispetto dell'ambiente.



Le batterie non devono essere smaltite con i rifiuti domestici. Ma presso gli appositi centri di raccolta e riciclaggio.

### Funzionamento (Tipo A)

#### Riscaldamento

Selezionare nella barra dei menu e premere per confermare. Sul display lampeggia il tempo di riscaldamento programmato, ad es. **L 30**. Le impostazioni di fabbrica sono di 30 minuti.

Per regolare la durata del riscaldamento, utilizzare o e confermare. Il valore può essere impostato tra dieci e 120 minuti. A causa del consumo di energia elettrica, prendere nota della durata del riscaldamento.

Per disattivarlo, selezionare nuovamente nella barra dei menu e premere .

#### Ventilazione

Selezionare nella barra dei menu e premere per confermare.

Per regolare la durata della ventilazione, utilizzare o e confermare. Il valore può essere impostato tra dieci e 120 minuti. A causa del

consumo di energia elettrica, prendere nota della durata del riscaldamento.

Per disattivarlo, selezionare nuovamente nella barra dei menu e premere .

#### Programmazione P

Possono essere programmati fino a tre orari di partenza preimpostati, in un giorno oppure nell'arco di una settimana.

- Selezionare **P** nella barra dei menu e premere per confermare.
- Selezionare la posizione di memoria preimpostata desiderata **P1**, **P2** o **P3** e confermare.
- Selezionare e confermare.
- Selezionare il giorno della settimana o un gruppo di giorni della settimana e confermare.
- Selezionare l'ora e confermare.
- Selezionare i minuti e confermare.
- Selezionare o e confermare.

- Selezionare ECO o HIGH e confermare.
- Selezionare la durata e confermare.
- Premere  per uscire.

Se necessario, ripetere la procedura per programmare le altre posizioni di memoria preimpostate.

Per attivare la posizione di memoria preimpostata desiderata, selezionare **P1**, **P2** o **P3**, quindi selezionare On e confermare.

Quando un programma viene attivato, **P** e  verranno visualizzati insieme.

Per disattivare la posizione di memoria preimpostata, selezionare **P1**, **P2** o **P3**, quindi selezionare Off e confermare.

Il riscaldamento si spegne automaticamente cinque minuti dopo l'orario di partenza programmato.









#### Avviso

Il sistema telecomando è dotato di un sensore di temperatura che calcola il tempo di funzionamento in base alla temperatura ambiente e al livello di riscaldamento desiderato

(ECO o HIGH). Il sistema si avvia automaticamente dai cinque ai 60 minuti prima dell'orario di partenza programmato.

#### Imposta ora e giorno della settimana

In caso di scollegamento della batteria del veicolo o tensione insufficiente, l'unità deve essere resettata.

- Selezionare  nella barra dei menu e confermare.
- Selezionare  nella barra dei menu e confermare.
- Regolare utilizzando  o  per modificare le ore e confermare.
- Regolare utilizzando  o  per modificare i minuti e confermare.
- Premere  per uscire.
- Selezionare  nella barra dei menu e confermare.
- Selezionare **Mo** nella barra dei menu e confermare.
- Regolare utilizzando  o  per cambiare il giorno della settimana e confermare.
- Premere  per uscire.



#### Livello di riscaldamento









Il livello di riscaldamento desiderato per gli orari di partenza programmati può essere impostato su ECO o HIGH.

- Selezionare  nella barra dei menu e confermare.
- Selezionare ECO o HIGH e confermare.
- Premere  per uscire.

#### Funzionamento (Tipo B)



##### Riscaldamento o ventilazione

Se necessario, selezionare la modalità di funzionamento  o .

- Premere  per tre volte.
- Premere  e **OFF** contemporaneamente,  o  si accende.
- Regolare utilizzando  o  per selezionare  o .
- Premere  e **OFF** contemporaneamente per confermare.

Per accendere, premere  per un secondo. Verrà visualizzata la durata prefissata di riscaldamento, ad es. **30**. Le impostazioni di fabbrica sono di 30 minuti.



La durata del riscaldamento può essere impostata in base a incrementi di dieci minuti. A causa del consumo di energia elettrica, prendere nota della durata del riscaldamento.

- Premere ► quattro volte.
- Premere  e **OFF** contemporaneamente,  si accende.
- Regolare utilizzando ◀ o ▶ per selezionare la durata del riscaldamento desiderata.
- Premere  e **OFF** contemporaneamente per confermare.

Per disattivare premere **OFF**.

### Programmazione

Il sistema calcola il tempo operativo del riscaldatore a seconda della temperatura interna del veicolo.

- Premere ◀ due volte.
- Premere  e **OFF** contemporaneamente,  si accende.
- Regolare utilizzando ◀ o ▶ per selezionare l'orario di partenza.
- Premere  e **OFF** contemporaneamente per confermare.



Per accendere premere  per un secondo, **HTM** verrà visualizzato.

Il riscaldamento si spegne automaticamente dopo l'orario di partenza programmato o può essere spento manualmente.

- Premere ◀ due volte.
- Premere **OFF** per un secondo, **HTM** si spegne.



### Impostazione dell'ora

In caso di scollegamento della batteria del veicolo o tensione insufficiente, l'orario deve essere resettato.

- Premere ► una volta.
- Premere  e **OFF** contemporaneamente,  si accende.
- Regolare utilizzando ◀ o ▶ per impostare l'orario.
- Premere  e **OFF** contemporaneamente per confermare.

### Livello di riscaldamento

Il livello di riscaldamento desiderato per gli orari di partenza programmati può essere impostato tra C1 e C5.

- Premere ◀ per tre volte.
- Premere  e **OFF** contemporaneamente,  si accende.
- Regolare utilizzando ◀ o ▶ per impostare il livello di riscaldamento.
- Premere  e **OFF** contemporaneamente per confermare.

Per visualizzare la temperatura dell'abitacolo, premere ► due volte.



## Bocchette di ventilazione

### Bocchette di ventilazione orientabili

Mentre è attivo il raffreddamento, almeno una bocchetta dell'aria deve essere aperta, per evitare che la mancanza di movimento dell'aria provochi la formazione di ghiaccio sull'evaporatore.

#### **⚠ Avvertenza**

Non applicare oggetti alle alette delle bocchette dell'aria. C'è il rischio di danni e lesioni in caso di incidente.

### Bocchette di ventilazione centrali



Per aprire o chiudere le bocchette dell'aria centrali e indirizzare il flusso d'aria, inclinare le alette in alto o in basso e ruotare la rotella di regolazione a sinistra o a destra.

### Bocchette di ventilazione laterali

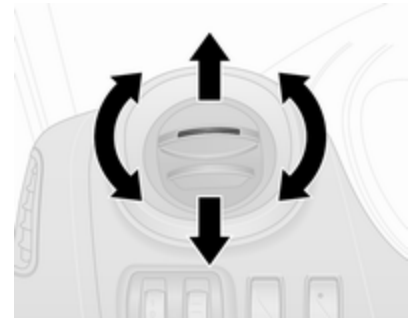

Per aprire o chiudere le bocchette di ventilazione laterali, inclinare le alette in alto o in basso.

Ruotare le bocchette per direzionare il flusso dell'aria secondo necessità.

A seconda della posizione della regolazione della temperatura, l'aria sarà convogliata all'interno dell'abitacolo attraverso le bocchette laterali.

### Bocchette di ventilazione posteriori

In base al veicolo, nell'abitacolo posteriore sono posizionate delle bocchette di ventilazione orientabili.

## Bocchette di ventilazione fisse

Bocchette dell'aria supplementari si trovano sotto il parabrezza e i finestrini delle portiere, nei vani per i piedi e, in base al veicolo, nel vano passeggeri posteriore.

## Raffreddamento del vano portaoggetti

Il sistema di climatizzazione può provvedere inoltre al raffreddamento del cassetto portaoggetti.

## Manutenzione

### Presenza dell'aria

La presa dell'aria davanti al parabrezza, nel vano motore, deve essere mantenuta libera per consentire l'ingresso dell'aria. Rimuovere un eventuale accumulo di foglie, sporco o neve.

### Filtro antipolline

Il filtro antipolline trattiene polvere, fuliggine, polvere e spore presenti nell'aria esterna aspirata dalla presa dell'aria.

#### Avviso

Il filtro antipolline è montato solo su veicoli con sistema di climatizzazione.

## Funzionamento regolare del climatizzatore

Per garantire sempre la massima efficienza del sistema, il raffreddamento deve essere attivato per alcuni minuti almeno una volta al mese, indipendentemente dalle condizioni climatiche e dalla stagione. Il funzionamento con raffreddamento non è possibile quando la temperatura esterna è troppo bassa.

## Manutenzione

Per un raffreddamento ottimale, si consiglia di far controllare annualmente il sistema di climatizzazione, a partire da tre anni dopo la prima immatricolazione del veicolo. Di seguito indichiamo alcuni controlli da effettuare:

- prova di funzionalità e di pressione
- funzionalità del riscaldamento
- controllo di tenuta
- controllo delle cinghie di trasmissione

- pulizia del condensatore e scarico dell'evaporatore
- controllo delle prestazioni

**Avviso**

Il Refrigerante R-134a contiene dei gas fluorurati ad effetto serra con un potenziale di riscaldamento globale di 1430.

Il sistema di climatizzazione anteriore ne contiene 0,58 kg e produce emissioni pari a 0,83 tonnellate di CO<sub>2</sub> equivalente, il sistema di climatizzazione anteriore e posteriore ne contiene 0,88 kg e produce emissioni pari a 1,26 tonnellate di CO<sub>2</sub> equivalente.

# Guida e funzionamento

<b>Consigli per la guida</b> .....	<b>131</b>
Guidare in economia .....	131
Controllo del veicolo .....	131
Sterzare .....	131
<b>Avviamento e funzionamento</b> .....	<b>132</b>
Rodaggio di un veicolo nuovo ..	132
Posizioni della chiave nel bocchetto di accensione .....	132
Tasto di azionamento .....	133
Avviamento del motore .....	135
Comando del minimo .....	135
Arresto del veicolo .....	136
Interruzione di carburante al motore durante la decelerazione .....	136
Sistema stop-start .....	136
Parcheggio .....	139
<b>Gas di scarico</b> .....	<b>140</b>
Filtro antiparticolato .....	140
Convertitore catalitico .....	141
AdBlue .....	141
<b>Cambio manuale</b> .....	<b>147</b>

<b>Freni</b> .....	<b>148</b>
Sistema di antibloccaggio .....	148
Freno di stazionamento .....	149
Assistenza alla frenata .....	149
Assistenza per le partenze in salita .....	150
<b>Sistemi di controllo della guida</b> ..	<b>150</b>
Sistema di controllo della trazione .....	150
Programma elettronico di stabilità .....	151
<b>Sistemi di assistenza al conducente</b> .....	<b>153</b>
Controllo automatico della velocità di crociera .....	153
Limitatore di velocità .....	156
Sistema di ausilio al parcheggio .....	157
Videocamera posteriore .....	159
<b>Carburante</b> .....	<b>161</b>
Carburante per motori diesel ...	161
Rifornimento .....	161
Consumo di carburante - Emissioni di CO <sub>2</sub> .....	162
<b>Gancio rimorchio</b> .....	<b>163</b>
Informazioni generali .....	163
Consigli per la guida e per il traino .....	163

Traino di un rimorchio .....	164
Controllo della stabilità per il traino .....	164

## Consigli per la guida

### Guidare in economia

#### Modalità ECO

La modalità ECO è una funzione che ottimizza il consumo di carburante. Ha effetti su potenza e coppia motrice, accelerazione, indicazione del cambio marcia, riscaldamento, climatizzazione e dispositivi elettrici.

#### Attivazione



Premere **ECO**. La spia **ECO** nel quadro strumenti si accende quando attivata.



Durante la guida è possibile disabilitare temporaneamente la modalità ECO, ad es. per aumentare le prestazioni del motore, premendo con decisione il pedale dell'acceleratore.

La modalità ECO si riattiva quando si riduce la pressione sul pedale dell'acceleratore.

#### Disattivazione

Premere nuovamente il tasto **ECO**. La spia **ECO** si spegne nel quadro strumenti.

## Controllo del veicolo

### Mai procedere in folle con il motore spento

Molti sistemi non funzionano in questa situazione (ad esempio unità servofreno, servosterzo). Rendendo la marcia un pericolo per sé e per gli altri.

Tutti i sistemi funzionano durante un Autostop, ma potrebbe verificarsi una riduzione controllata della funzione del servosterzo e la velocità del veicolo viene ridotta.

Sistema Start-stop ⇨ 136.

### Pedali

Non collocare tappetini nella zona dei pedali per evitare di ostacolare la corsa dei pedali stessi.

### Sterzare

Se l'ausilio del servosterzo si perde a causa di un arresto del motore o è dovuto ad un malfunzionamento del sistema, il veicolo può essere sterzato ma con maggiore sforzo.

**Attenzione**

Veicoli dotati di servosterzo idraulico:

Se il volante viene ruotato finché raggiunge il finecorsa e viene tenuto in quella posizione per più di 15 secondi, possono presentarsi danneggiamenti al sistema del servosterzo e potrebbe non essere più disponibile l'assistenza del servosterzo.

**Avviamento e funzionamento****Rodaggio di un veicolo nuovo**

Per i primi viaggi o in seguito alla sostituzione delle pastiglie dei freni non effettuare inutilmente brusche frenate.

Quando si guida la vettura per la prima volta, è possibile che la cera e l'olio presenti nell'impianto di scarico evaporino producendo l'emissione di vapori. Parcheggiare la vettura all'aperto per un po' evitando di inalare i vapori.

Durante il rodaggio, è possibile che i consumi di carburante e di olio motore siano più elevati e che il processo di pulizia del filtro antiparticolato diesel sia più frequente. È possibile inibire l'Autostop per consentire di ricaricare la batteria del veicolo.

Sistema Start-stop ⇨ 136.

Filtro antiparticolato ⇨ 140.

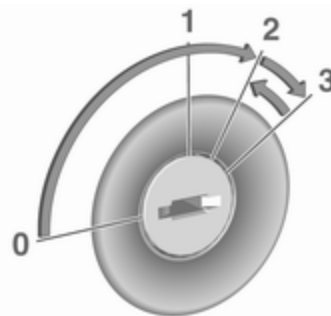
**Posizioni della chiave nel blocchetto di accensione**

- 0 : Accensione disinserita
- 1 : Bloccasterzo sbloccato, accensione disinserita
- 2 : Accensione inserita
- Motori diesel: preriscaldamento
- 3 : Avviamento

**Bloccasterzo**

Rimuovere la chiave dal commutatore di accensione e ruotare il volante finché si blocca.

**⚠ Pericolo**

Non rimuovere mai la chiave dall'interruttore di accensione durante la guida in quanto potrebbe causare danni al bloccasterzo.

**Tasto di azionamento**

La chiave elettronica deve trovarsi dentro al veicolo, nel lettore schede o nel vano passeggero anteriore.

Se la chiave elettronica non si trova dentro al veicolo, un messaggio corrispondente appare nel Driver Information Centre ↷ 101.

**Avviso**

Non mettere la chiave elettronica nel vano di carico durante la guida poiché si trova al di fuori della zona di rilevamento (indicata da un segnale acustico a bassa velocità ↷ 103 e da un messaggio nel Driver Information Centre ↷ 102).

**Avviso**

Se la chiave elettronica è riposta nel vano passeggero anteriore e il Driver Information Center visualizza un messaggio (il quale potrebbe essere accompagnato da un segnale acustico) indicando che la chiave è fuori dal raggio di ricezione, consigliamo di inserirla nel lettore schede.

Alcune funzioni, ad es. il sistema Infotainment, sono disponibili per l'utilizzo non appena si entri nel veicolo.

**Modalità accessori**

Premere **START/STOP** senza azionare la frizione o il pedale del freno per consentire l'azionamento di ulteriori funzioni elettriche.

Queste funzioni si disattivano automaticamente dopo un determinato intervallo di tempo.

**Avvio motore**

Azionare il pedale della frizione e del freno e premere **START/STOP**. Rilasciare il pulsante dopo l'inizio della procedura di avviamento.

Se è inserita una marcia, il motore può essere avviato solo azionando il pedale della frizione e premendo il tasto **START/STOP**.

In alcuni casi potrebbe essere necessario muovere leggermente il volante mentre si preme **START/STOP** per sbloccare il volante. Nel Driver Information Center appare un messaggio corrispondente ↷ 101.

A temperature esterne molto basse (ad es. sotto i -10 °C) mantenere il pedale della frizione premuto mentre si preme **START/STOP** fino all'avviamento del motore.

Se non viene applicata una delle condizioni di avviamento, un messaggio corrispondente appare nel Driver Information Centre ↷ 101.

Messaggi del veicolo ⇨ 102.

### Fermo motore

La chiave elettronica deve trovarsi dentro al veicolo, nel lettore schede o nel vano passeggero anteriore.

Con il veicolo fermo, premere **START/STOP** per arrestare il motore. Il bloccasterzo si inserisce quando si apre la portiera del conducente e il veicolo è bloccato.

Se la chiave elettronica non viene rilevata, un messaggio corrispondente appare nel Driver Information Centre ⇨ 101. In questo caso, premere **START/STOP** per due secondi per arrestare il motore.

Chiusura centralizzata ⇨ 25.

### Funzione di mantenimento dell'alimentazione elettrica disattivata

Premere **START/STOP** per più di due secondi; il motore si ferma mentre alcune funzioni, ad es. il sistema Infotainment, sono disponibili per l'uso per circa 10 minuti.

Queste funzioni smettono di funzionare quando viene aperta la portiera del conducente e il veicolo è chiuso a chiave.

#### Avviso

Portate sempre la chiave elettronica con voi quando uscite dal veicolo.

Se la chiave elettronica viene lasciata nel lettore schede si udirà un segnale acustico ⇨ 103 e nel Driver Information Center ⇨ 102 apparirà un messaggio all'apertura della portiera del conducente.

#### Pericolo

Non lasciare mai una chiave elettronica nel veicolo quando vi si lascino bambini o animali, al fine di evitare un azionamento indesiderato di finestrini, portiere o motore. Rischio di lesioni gravi.

### Guasto

Se non si riesce ad avviare il motore, la causa potrebbe essere:

- Guasto nella chiave elettronica.
- Chiave elettronica al di fuori del raggio d'azione.
- Batteria scarica.
- Sovraccarico della chiusura centralizzata a causa di azionamenti frequenti, che provoca brevi interruzioni dell'alimentazione.
- Interferenza da onde radio di potenza superiore provenienti da altre fonti.

Sostituzione della batteria ⇨ 21.

Chiusura centralizzata ⇨ 25.

Sistema chiave elettronica ⇨ 23.



## Avviamento del motore

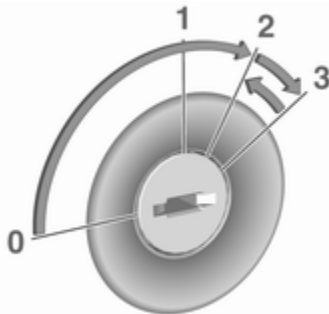

Cambio manuale: azionare la frizione.

Non accelerare.

Motori diesel: portare la chiave in posizione **2** per effettuare il preriscaldamento fino a quando la spia  si spegne nel quadro strumenti ⇨ 98.

Ruotare la chiave in posizione **3** e rilasciarla.

Il minimo, ora leggermente accelerato, tornerà normale quando la temperatura del motore si sarà innalzata.

I tentativi di avviamento non devono durare più di 15 secondi. Se il motore non si avvia, attendere 15 secondi prima di effettuare un altro tentativo. Se necessario, premere il pedale dell'acceleratore prima di ripetere la procedura di avviamento.

Prima di riavviare o per spegnere il motore, riportare la chiave in posizione **0**.

Durante un Autostop, è possibile riavviare il motore premendo il pedale della frizione. Sistema Start-stop ⇨ 136.

## Riscaldamento del motore turbo



All'avviamento la coppia disponibile del motore potrebbe essere limitata per un breve periodo, specialmente quando la temperatura del motore è bassa. La limitazione serve a consentire al sistema di lubrificazione di proteggere completamente il motore.

## Comando del minimo



Premere l'interruttore per aumentare il minimo. La funzione viene attivata dopo alcuni secondi.

La funzione viene disattivata se:

- Il pedale della frizione viene azionato.
- Il pedale dell'acceleratore è azionato.
- La velocità del veicolo è superiore a 0 km/h.
- La spia ,  o STOP si accende nel quadro strumenti.

Per aumentare o diminuire il minimo accelerato, rivolgersi ad un'officina.

**Avviso**

Quando viene attivata la funzione di regime minimo veloce, il sistema stop-start si disattiva automaticamente.

Sistema Start-stop ⇨ 136.

**Arresto del veicolo****Sistema di interruzione dell'alimentazione del carburante**

Se il veicolo non ha più carburante, il relativo sistema viene interrotto e deve essere ripristinato dopo il rifornimento. Un messaggio di avvertimento corrispondente può anche essere visualizzato nel Driver Information Centre ⇨ 101.

**⚠ Pericolo**

Se sentite odore di carburante nel veicolo o è presente una perdita di carburante, fatene eliminare immediatamente la causa da un'officina. Non reimpostate il sistema di interruzione dell'alimentazione del carburante per evitare il rischio d'incendio.

**Ripristino con chiave telecomando/chave manuale**

Per resettare il sistema di interruzione dell'alimentazione del carburante e abilitare il veicolo alla guida:

1. Girare la chiave di accensione in posizione **2** ⇨ 132.
2. Attendere alcuni minuti per consentire al sistema carburante di essere ripristinato.
3. Ruotare la chiave in posizione **3** per avviare il motore.

Se il motore non si avvia, ripetere la procedura.

**Ripristino con sistema chiave elettronica**

Per resettare il sistema di interruzione dell'alimentazione del carburante e abilitare il veicolo alla guida:

1. Inserire la chiave elettronica nel lettore schede ⇨ 133.
2. Premere **START/STOP** senza premere nessun pedale.
3. Attendere alcuni minuti per consentire al sistema carburante di essere ripristinato.

Se il motore non si avvia, ripetere la procedura.

Sistema chiave elettronica ⇨ 23.

Tasto di azionamento ⇨ 133.

Rifornimento ⇨ 161.

**Interruzione di carburante al motore durante la decelerazione**

L'alimentazione del carburante viene interrotta automaticamente durante le decelerazioni, ovvero quando il veicolo procede con una marcia innestata ma non viene premuto il pedale dell'acceleratore.

In base alle condizioni di guida, l'interruzione di carburante al motore durante la decelerazione potrebbe essere disattivata.

**Sistema stop-start**

Il sistema Start-stop contribuisce a far risparmiare carburante e a ridurre le emissioni. Quando le condizioni lo consentono, disinserisce il motore appena il veicolo procede a bassa velocità o si arresta, ad esempio a un

semaforo o in un ingorgo. Riavvia automaticamente il motore non appena viene premuto il pedale della frizione.

Un sensore della batteria del veicolo assicura che un Autostop venga eseguito solo se la batteria è sufficientemente carica per un riavvio.

### Attivazione

Il sistema Start-stop è disponibile non appena il motore viene avviato, il veicolo parte e le condizioni riportate nel seguito di questa sezione sono soddisfatte.

Se le condizioni sottostanti non vengono soddisfatte, un Autostop viene impedito e la spia (A) si illumina nel quadro strumenti ⇨ 100.

### Disattivazione



Disattivare manualmente il sistema stop-start premendo (A). Il LED nel tasto si illumina per indicare la disattivazione e un messaggio corrispondente appare nel Driver Information Centre ⇨ 101.

Se disattivato manualmente, è possibile riattivare il sistema stop-start premendo il tasto (A).

Messaggi del veicolo ⇨ 102.

### Avviso

Quando è attivata la funzione di regime minimo veloce, il sistema stop-start si disattiva automaticamente e non può essere riattivato

premo (A). Il LED nel pulsante si illumina per indicare la disattivazione e un messaggio corrispondente potrebbe essere visualizzato nel Driver Information Center ⇨ 101.

Comando del minimo ⇨ 135.

### Autostop

Se il veicolo procede a bassa velocità o è fermo, attivare un Autostop come segue:

- Premere il pedale della frizione.
- Portare la leva del cambio in folle.
- Rilasciare il pedale della frizione.

Il motore verrà spento mentre l'accensione rimane attivata.



Ⓐ si accende in nel quadro strumenti per segnalare un Autostop ⇨ 100.

Durante un Autostop, il riscaldamento e le prestazioni dei freni vengono mantenuti. Tuttavia l'assistenza alla frenata non è disponibile ⇨ 149.

### Attenzione

La funzionalità del servosterzo potrebbe ridursi durante un Autostop.

Se si esce dal veicolo mentre il motore è in modalità Autostop, verrà attivato un segnale acustico e verrà mostrato il messaggio "**SPEGNERE MOTORE**" nel Driver Information Center per ricordare che il motore è in standby e non è stato spento.

### Condizioni dell'Autostop

Il sistema Start-stop verifica che ciascuna delle condizioni seguenti sia soddisfatta:

- il sistema stop-start non è disattivato manualmente
- il cofano è completamente chiuso

- la batteria del veicolo è sufficientemente carica e in buone condizioni
- il motore è caldo
- la temperatura del liquido di raffreddamento del motore non è troppo alta
- la temperatura esterna non è troppo bassa né troppo alta (ad es. sotto gli 0 °C o sopra i 35 °C)
- la depressione del freno è sufficiente
- la funzione di sbrinamento non è attivata ⇨ 117
- la funzione di autopulizia del filtro antiparticolato non è attiva ⇨ 140
- il Sistema antibloccaggio (ABS) ⇨ 148, il Sistema di controllo trazione (TC) ⇨ 150 e il Programma elettronico di stabilità (ESP®<sup>Plus</sup>) ⇨ 151 e sistemi di controllo della marcia non sono inseriti attivamente
- il veicolo si è spostato rispetto all'ultimo Autostop

In caso contrario, l'Autostop viene inibito.

Certe impostazioni del climatizzatore possono inibire un Autostop. Consultare il capitolo "**Climatizzatore**" per ulteriori informazioni ⇨ 117.

Rodaggio di un veicolo nuovo ⇨ 132.

### Dispositivo salvacarica della batteria del veicolo

Per assicurare un riavviamento affidabile del motore, il sistema Start-stop integra diverse funzioni salvacarica della batteria.

### Riavvio del motore da parte del conducente

Premere il pedale della frizione per riavviare il motore.

#### Avviso

Se si innesta una qualsiasi marcia, il pedale del freno deve essere premuto completamente per riavviare il motore.

La spia Ⓐ nel quadro strumenti ⇨ 100 si spegne al riavviamento del motore.

## Riavvio del motore mediante il sistema Start-stop

La leva del cambio deve essere in folle per abilitare un riavvio automatico.

Se una delle seguenti condizioni si verifica durante un Autostop, il motore viene avviato automaticamente mediante il sistema Start-stop:

- il sistema stop-start è disattivato manualmente
- il cofano è aperto
- il livello di carica della batteria del veicolo è sotto un determinato livello
- la temperatura del motore è troppo bassa
- la depressione del freno non è sufficiente
- il veicolo inizia a muoversi
- la funzione di sbrinamento è attivata ⇨ 117

Se alla presa di corrente è collegato un accessorio elettrico, ad esempio un lettore CD portatile, durante il riavvio del motore potrebbe essere percepibile un breve calo di tensione.

## Guasto

Se si verifica un guasto nel sistema stop-start, il LED  si illumina e un messaggio corrispondente appare nel Driver Information Centre ⇨ 101. Rivolgersi ad un'officina.

Messaggi del veicolo ⇨ 102.

Segnali acustici ⇨ 103.

## Parcheggio

### Avvertenza

- Non parcheggiare il veicolo su una superficie facilmente infiammabile. L'elevata temperatura dell'impianto di scarico potrebbe incendiare la superficie.
- Inserire sempre il freno di stazionamento senza premere il pulsante di rilascio. Se il veicolo viene parcheggiato in salita o in discesa, tirare il freno di stazionamento quanto più possibile. Premere contemporaneamente il pedale del freno

per ridurre lo sforzo necessario per tirare il freno di stazionamento.

- Spegnerne il motore.
- Se il veicolo si trova su una superficie pianeggiante o in salita, inserire la prima marcia. Inoltre, in salita, girare le ruote anteriori nella direzione opposta rispetto al cordolo del marciapiede.

Se il veicolo si trova in discesa, inserire la retromarcia. Inoltre, girare le ruote anteriori verso il cordolo del marciapiede.

- Chiudere i finestrini.
  - Rimuovere la chiave di accensione dall'interruttore. Ruotare il volante fino ad avvertire lo scatto di inserimento del bloccasterzo.
- Bloccare il veicolo premendo  sul telecomando ⇨ 25.

Attivare il sistema di allarme anti-furto ⇨ 37.

- Le ventole di raffreddamento del motore potrebbero continuare a funzionare anche a motore spento ⇨ 168.

### Attenzione

Al fine di proteggere il turbocompressore, dopo aver viaggiato a un regime di giri del motore elevato o con elevati carichi sul motore, far girare brevemente il motore a carico ridotto o in folle per circa 30 secondi prima di spegnerlo.

Rimessaggio del veicolo ⇨ 167.

## Gas di scarico

### ⚠ Pericolo

I gas di scarico del motore contengono monossido di carbonio, che è tossico, ma incolore e inodore e può essere letale se inalato.

Se i fumi di scarico penetrano nell'abitacolo, aprire i finestrini. Rivolgersi ad un'officina per eliminare la causa del guasto.



Evitare di viaggiare con il vano di carico aperto, in quanto i gas di scarico potrebbero entrare nell'abitacolo.

## Filtro antiparticolato

Il filtro antiparticolato previsto per le motorizzazioni diesel separa le pericolose particelle di fuliggine dal gas di scarico. Il sistema è corredato di una funzione autopulente che si attiva automaticamente durante la marcia senza ulteriori notifiche.

Il filtro viene pulito periodicamente bruciando ad alta temperatura le particelle di fuliggine. Questo processo ha luogo automaticamente in condizioni di guida predeterminate. La funzione di Autostop non è disponibile e il consumo di carburante può essere più elevato durante questo periodo. L'emissione di odori e fumo nel corso di tale procedimento è un fenomeno normale.

In determinate situazioni, come ad esempio percorrendo distanze brevi, il sistema non è in grado di completare la funzione autopulente.

Se è richiesta la pulizia del filtro e se le precedenti condizioni di guida non consentivano la pulizia automatica, la situazione viene segnalata dall'accensione delle spie  ⇨ 97 e  ⇨ 96 nel quadro strumenti. Rivolgersi immediatamente ad un'officina.

**Attenzione**



Se il processo di pulizia viene interrotto più di una volta, si rischia di provocare gravi danni al motore.

La pulizia avviene più rapidamente con regimi e carichi del motore elevati.

**Convertitore catalitico**

Il convertitore catalitico riduce la quantità di sostanze nocive presenti nei gas di scarico.



**Attenzione**

Le qualità di carburante diverse da quelle specificate sulla pagina  161,  215 possono danneggiare il convertitore catalitico o i componenti elettronici.

La benzina non combusta surriscaldere e danneggerà il convertitore catalitico. Evitare l'uso eccessivo del motorino di avviamento, di

portare il serbatoio del carburante ad esaurimento e di avviare il motore a spinta o a traino.

Se il motore perde colpi, funziona in modo irregolare, nel caso di prestazioni ridotte, o se si notano altre anomalie, rivolgersi ad un'officina il prima possibile per eliminare la causa del guasto. In caso di emergenza è possibile proseguire il viaggio, ma solo per breve tempo e con velocità e regime del motore ridotti.

Se la spia  lampeggia, i limiti consentiti per le emissioni sono stati superati. Sollevare il piede dal pedale dell'acceleratore fino a quando la spia  cessa di lampeggiare e si accende in modalità fissa. Rivolgersi immediatamente ad un'officina.

Spia MIL  96.

**AdBlue****Informazioni generali**

La riduzione catalitica selettiva (BlueInjection) è un metodo per ridurre sostanzialmente gli ossidi di

azoto nell'emissione di scarico. Si ottiene iniettando liquido per impianto di scarico diesel (DEF) nell'impianto di scarico.

La designazione di questo liquido è AdBlue®. Si tratta di un liquido non tossico, non infiammabile, incolore e inodore costituito dal 32% di urea e dal 68% di acqua.

**⚠ Avvertenza**

Evitare il contatto di occhi e pelle con AdBlue.

In caso di contatto di occhi o pelle, risciacquare con acqua.

**Attenzione**

Evitare il contatto della vernice con AdBlue.

In caso di contatto, risciacquare con acqua.

AdBlue si congela ad una temperatura di circa -11 °C. Poiché il veicolo è equipaggiato con un preriscaldatore di AdBlue, viene garantita la riduzione

delle emissioni a temperature basse. Il preriscaldatore di AdBlue funziona automaticamente.

### Indicatore di livello AdBlue



La percentuale corrente di AdBlue restante può essere visualizzata nel Driver Information Center ⇨ 101.

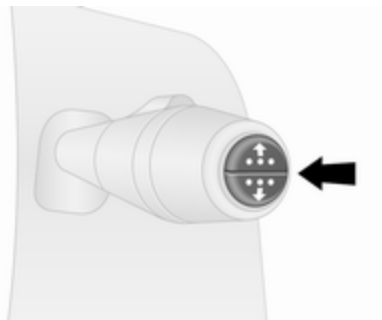

Premere ripetutamente il pulsante sull'estremità della leva del tergicristalli fino a quando non venga visualizzato il menu della "Percentuale di AdBlue restante".

### Avvisi di livello

Il consumo di AdBlue è di circa 0,7 litri per 1000 km e dipende dal comportamento di guida.



Se il livello di AdBlue scende sotto un certo valore, un avviso di livello verrà visualizzato nel Driver Information Center ⇨ 101. Inoltre, la spia  si illumina con luce fissa insieme all'emissione di un segnale acustico.

Effettuare il rifornimento di AdBlue al più presto possibile. Consultare "Rifornimento di AdBlue" qui di seguito.

Se il rifornimento di AdBlue non viene effettuato entro una certa distanza, nel Driver Information Center verranno visualizzati altri avvisi di livello in base al livello corrente di AdBlue.



### Il riavvio del motore non è consentito

Richieste successive di rifornimento di AdBlue e infine la comunicazione che il riavvio del motore non sarà consentito, vengono visualizzate nel Driver Information Center.

#### Avviso

Tali limitazioni sono imposte dalla legge.

Prima che venga impedito un riavvio del motore, un messaggio di avvertimento con 0 km viene visualizzato nel Driver Information Center, indicando che dopo lo spegnimento del quadro non sarà possibile riavviare il motore.

Dopo che un avviamento del motore è stato impedito, un messaggio di avviso viene visualizzato nel Driver Information Center ricordando al conducente che il livello di AdBlue non è sufficiente.

Per consentire al motore di riavviarsi, il serbatoio deve essere rabboccato o rifornito di almeno dieci litri di AdBlue, a seconda del consumo di AdBlue.

### Fasi di avvertimento: avvisi di livello, riavvio del motore non consentito

1.  si accende quando l'accensione viene inserita con un messaggio di avvertimento attivo **LIVELLO ADBLUE BASSO:**

La guida è possibile senza alcuna limitazione.

Effettuare il rifornimento di AdBlue al più presto possibile.

2.  si accende in caso di guida con un messaggio di avvertimento attivo **ADBLUE RIEMPIRE:**

Possibile perdita di potenza motore.

Effettuare il rifornimento di AdBlue al più presto possibile.

3.  si accende in caso di guida con un messaggio di avvertimento attivo **XXX KM BLOCCO AGG. ADBLUE:**

La velocità del veicolo può venire limitata a 20km/h dopo aver spento e riacceso il motore fino a quando l'autonomia sarà di 0 km.

Rabboccare il serbatoio o rifornirlo di almeno dieci litri di AdBlue

(a seconda del consumo di AdBlue) il più presto possibile.

4.  si accende in caso di guida con un messaggio di avvertimento attivo **0 KM BLOCCO AGG. ADBLUE:**



Il motore non può essere riavviato una volta spento il quadro.

Per consentire al motore di riavviarsi, rabboccare il serbatoio o rifornirlo di almeno dieci litri di AdBlue (a seconda del consumo di AdBlue) il più presto possibile.

Oltre all'accensione della spia , può essere attivato un segnale acustico.

Segnali acustici  103.

### Avvisi emissioni alte

Se le emissioni di scarico superano un certo valore, un avviso simile agli avvisi di limite come descritto in precedenza verrà visualizzato nel Driver Information Center. La spia  si illumina con luce fissa insieme a  e all'emissione di un segnale acustico.

Richieste di controllo dell'impianto di scarico e infine la comunicazione che il riavvio del motore non sarà consentito, vengono visualizzate nel Driver Information Center.



**Avviso**

Tali limitazioni sono imposte dalla legge.



Ad un range di AdBlue di 1100 km, un messaggio di avviso viene visualizzato nel Driver Information Center indicando la distanza restante che il veicolo può percorrere prima che possa essere impedito un riavvio del motore. Questo messaggio di avviso viene ripetuto ogni 100 km.

Rivolgersi a un'officina il prima possibile.

**Fasi di avvertimento: avvisi emissioni alte**

1.  e  si accendono e insieme al messaggio di avvertimento **ANTINQUIN. CONTROLLARE:** Guasto al sistema che può causare una perdita di potenza motore.

Rivolgersi a un'officina il prima possibile.



2.  e  si accendono e insieme al messaggio di avvertimento **ANTINQUIN. STOP xxx KM:**

Indica che in meno di 1100 km verrà impedito il riavvio del motore una volta spento il quadro.

Questo messaggio di avviso verrà ripetuto ogni 100 km.



La velocità del veicolo può venire limitata a 20km/h dopo aver spento e riacceso il motore fino a quando l'autonomia sarà di 0 km.

Rivolgersi a un'officina il prima possibile.

3.  e  si accendono e insieme al messaggio di avvertimento **ANTINQUIN. STOP 0 KM:**

Il motore non può essere riavviato una volta spento il quadro.

Rivolgersi ad un'officina.

Oltre all'accensione delle spie  e , può essere attivato un segnale acustico.

Segnali acustici ⇨ 103.

**Rifornimento di AdBlue**

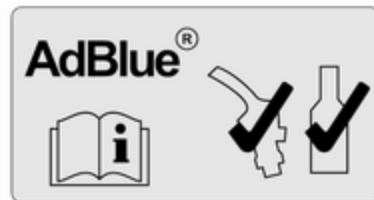

**Attenzione**

Usare solo AdBlue conforme agli standard europei DIN 70 070 e USI 22241-1.

Non usare additivi.

Non diluire l'AdBlue.

Altrimenti il sistema di riduzione catalitica selettiva potrebbe subire dei danni.

**Avviso**

Se il rifornimento di AdBlue deve essere effettuato a temperature molto basse, potrebbe non essere rilevato dal sistema. In tal caso, parcheggiare il veicolo in un'area con una temperatura ambiente superiore fino a quando AdBlue non si sia liquefatto.

**Avviso**

Se l'avvio del motore è impedito per via del livello insufficiente di AdBlue, consigliamo di rabboccare il serbatoio o di rifornirlo con almeno dieci litri di AdBlue (a seconda del consumo di AdBlue).

Evitare i rabbocchi di piccola entità (ad es. inferiori a dieci litri), altrimenti il sistema potrebbe non rilevare il rifornimento.

**Avviso**

Quando si svita il tappo protettivo del bocchettone di rifornimento potrebbero fuoriuscire vapori di ammoniaca. Non inalare in quanto i vapori hanno un odore pungente. I vapori non sono nocivi per inalazione.

Il veicolo deve essere parcheggiato su una superficie pianeggiante.

Il bocchettone di rifornimento per il liquido AdBlue si trova dietro lo sportellino di rifornimento del carburante, situato sul lato sinistro del veicolo.

Lo sportellino di rifornimento può essere aperto solamente se il veicolo è sbloccato e la portiera sinistra è aperta.

**⚠ Pericolo**

Veicoli con sistema stop-start: Il motore deve essere spento e la chiave rimossa dal quadro per evitare il rischio che il motore venga riavviato automaticamente dal sistema.

Capacità ⇨ 224.

**Stazione di rifornimento****⚠ Pericolo**

Seguire le istruzioni e le norme di sicurezza della stazione di servizio durante il rifornimento di AdBlue.

1. Spegner il motore e rimuovere la chiave dall'interruttore di accensione.
2. Aprire la portiera sinistra e tirare lo sportello del carburante per aprirlo.

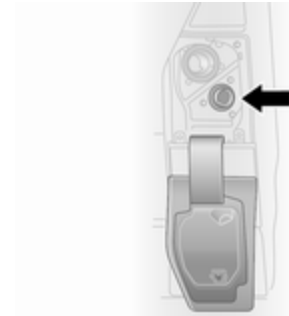

3. Svitare il tappo protettivo in senso antiorario dal bocchettone di rifornimento.

**Attenzione**

Il tappo inferiore blu (indicato con una freccia nell'illustrazione) è il tappo protettivo di AdBlue mentre il tappo superiore nero ⇨ 161 è il tappo di rifornimento.

In caso di rifornimento con carburante sbagliato, non accendere il quadro. Rivolgersi immediatamente ad un'officina.

4. Inserire completamente l'ugello della pompa nel bocchettone di rifornimento e azionarla.
5. A rifornimento ultimato, montare il tappo protettivo e ruotarlo in senso orario fino all'innesto.
6. Chiudere lo sportellino e la portiera di sinistra.

**Tanica di AdBlue****Avviso**

Usare solo appositi tanica AdBlue per il rifornimento per impedire di riempire eccessivamente con

AdBlue. Inoltre i vapori nel serbatoio vengono catturati nella tanica e non fuoriescono.

**Avviso**

Poiché AdBlue ha una durata limitata, controllare la data di scadenza prima del rifornimento.

1. Spegnere il motore e rimuovere la chiave dall'interruttore di accensione.
2. Aprire la portiera sinistra e tirare lo sportello del carburante per aprirlo.



3. Svitare il tappo protettivo in senso antiorario dal bocchettone di rifornimento.

**Attenzione**

Il tappo inferiore blu (indicato con una freccia nell'illustrazione) è il tappo protettivo di AdBlue mentre il tappo superiore nero ⇨ 161 è il tappo di rifornimento.

In caso di rifornimento con carburante sbagliato, non accendere il quadro. Rivolgersi immediatamente ad un'officina.

4. Aprire il tanica di AdBlue.
5. Montare un'estremità del tubo flessibile sul tanica e avvitare l'altra estremità sul bocchettone di rifornimento.
6. Sollevare la tanica fino a quando si sarà svuotata o fino a quando il flusso dalla tanica sarà cessato. Questo processo può durare fino a cinque minuti.
7. Posare la tanica al suolo per permettere al tubo flessibile di svuotarsi, aspettare 15 secondi.
8. Svitare il tubo flessibile dal bocchettone di rifornimento.

- Montare il tappo protettivo e ruotare in senso orario fino a quando si innesta.
- Chiudere lo sportellino e la portiera di sinistra.

#### Avviso

Smaltire la tanica di AdBlue in conformità alle disposizioni di legge sull'ambiente. Il tubo flessibile può essere riutilizzato dopo il lavaggio con acqua pulita, prima che l'AdBlue si sia asciugato.

#### Avviso

Lasciare il veicolo inattivo per almeno dieci secondi per permettere al sistema di rilevare il rifornimento di AdBlue.

La mancata osservanza di questa procedura farà sì che il sistema rilevi il rifornimento di AdBlue solo dopo circa 20 minuti di guida.



Se il rifornimento di AdBlue viene rilevato, scompariranno gli avvisi di livello basso del liquido AdBlue.

Se non viene rilevato il rifornimento di AdBlue dopo un po' di tempo che il motore è in funzione, chiedere assistenza ad un'officina.

#### Tappo di rifornimento

Utilizzare solo tappi del serbatoio originali. Il serbatoio AdBlue è dotato di un tappo speciale.

#### Guasto

Se il sistema rivela un'anomalia di funzionamento, la spia  si illumina insieme a  e all'emissione di un segnale acustico. Rivolgersi immediatamente ad un'officina.

Nel Driver Information Center appare un messaggio corrispondente  101.

## Cambio manuale



Per inserire la retromarcia, premere il pedale della frizione a veicolo fermo, sollevare il collare sulla leva del cambio e inserire la marcia in senso contrario alla resistenza.

Se la marcia non si innesta, portare la leva del cambio in posizione di folle, rilasciare il pedale della frizione e premerlo nuovamente; ripetere quindi la selezione della marcia.

Evitare uno inutile slittamento della frizione.

Durante il cambio marcia, premere a fondo il pedale della frizione. Non tenere il piede appoggiato sul pedale.

### Attenzione

Si sconsiglia di guidare con la mano appoggiata sulla leva del cambio.

Passaggio alla marcia superiore  
⇨ 98.

Sistema Start-stop ⇨ 136.

## Freni

L'impianto frenante comprende due circuiti frenanti separati.

Se un circuito frenante dovesse guastarsi, è ancora possibile frenare il veicolo con il secondo circuito. L'effetto frenante tuttavia si ottiene solo premendo con forza il pedale del freno. A questo scopo è necessario esercitare una pressione molto maggiore del normale. Lo spazio di frenata necessario sarà maggiore. Rivolgersi ad un'officina prima di proseguire il viaggio.

Quando il motore non è in funzione, il supporto del servofreno viene meno dopo aver premuto una o due volte il pedale del freno. L'effetto frenante non viene ridotto, ma sarà necessario esercitare una pressione molto maggiore sul pedale. Questo fatto va ricordato soprattutto quando il veicolo viene trainato.

Se la spia  si accende nel quadro strumenti durante la guida e un messaggio corrispondente viene visualizzato nel Driver Information

Centre ⇨ 101, il sistema frenante è difettoso. Rivolgersi immediatamente ad un'officina.

Spia  ⇨ 97.

Messaggi del veicolo ⇨ 102.

## Sistema di antibloccaggio

Il sistema di antibloccaggio (ABS) impedisce alle ruote di bloccarsi.

L'ABS inizia a regolare la pressione della frenata non appena una ruota mostra una tendenza a bloccarsi. Il veicolo rimane governabile, anche durante una frenata brusca.



L'intervento dell'ABS si avverte come un impulso nel pedale del freno e un rumore provocato dal processo di regolazione.

Per frenare in modo ottimale, tenere il pedale del freno premuto a fondo per l'intero processo di frenata, anche se il pedale pulsa. Non ridurre la pressione sul pedale.

Dopo l'avvio, il sistema esegue un autotest che può essere udito.



Spia  ⇨ 97.

## Guasto

Se la spia  non si spegne alcuni secondi dopo l'accensione del quadro o se si accende durante la guida, l'ABS è difettoso. Anche la spia   $\rightarrow$  97 può accendersi nel quadro strumento contestualmente alla visualizzazione di un messaggio corrispondente nel Driver Information Centre. Il sistema rimane operativo ma senza la funzione ABS.

### Avvertenza

In caso di guasto dell'ABS, le ruote potrebbero bloccarsi in caso di frenate particolarmente forti. I vantaggi offerti dall'ABS non sono più disponibili. In caso di frenate brusche, il veicolo non è più governabile e potrebbe sbandare.

Se le spie , ,  $\rightarrow$  97 e  $\text{STOP}$   $\rightarrow$  97 si illuminano, è presente un guasto nell'impianto frenante. Il Driver Information Center visualizza un messaggio corrispondente  $\rightarrow$  101. Rivolgersi ad un'officina per eliminare la causa del guasto.

Messaggi del veicolo  $\rightarrow$  102.

## Freno di stazionamento

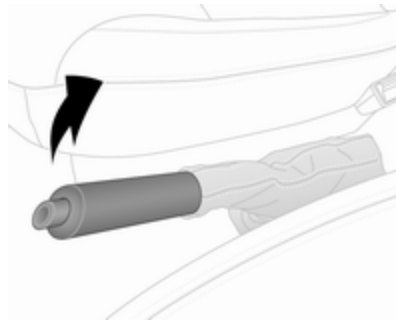

### Avvertenza

Azionare sempre energicamente il freno di stazionamento senza premere il pulsante di sblocco, e tirarlo con la maggior forza possibile nei tratti in salita o in discesa.

Per rilasciare il freno di stazionamento, sollevare leggermente la leva, premere il pulsante di sblocco ed abbassare completamente la leva.

Per ridurre le forze agenti sul freno di stazionamento, premere contemporaneamente il pedale del freno.

Spia  $\rightarrow$  97.

Parcheggio  $\rightarrow$  139.

## Assistenza alla frenata

Premendo rapidamente ed energicamente il pedale del freno, viene applicata automaticamente la massima forza frenante (frenata a fondo).

Continuare a premere il pedale del freno con una pressione costante finché è necessario frenare a fondo. La forza frenante massima viene ridotta automaticamente quando si rilascia il pedale del freno.

L'assistenza alla frenata non è disponibile durante un Autostop.

Sistema Start-stop  $\rightarrow$  136.

## Assistenza per le partenze in salita

Il sistema aiuta ad impedire il movimento indesiderato quando si proceda su pendii.

Quando si rilascia il pedale del freno dopo essersi fermati su un pendio (con la leva del cambio in marcia in avanti o indietro), i freni restano azionati per altri due secondi. I freni vengono rilasciati automaticamente appena il veicolo comincia ad accelerare.

### Attenzione

L'Assistenza per le partenze in salita non può impedire completamente il movimento del veicolo in ogni situazione (pendii particolarmente ripidi, ecc.).

Se necessario, premere il pedale del freno per impedire al veicolo di spostarsi in avanti o indietro.

L'assistenza per le partenze in salita non è attiva durante un Autostop. Sistema Start-stop ⇨ 136.

## Sistemi di controllo della guida

### Sistema di controllo della trazione

Il sistema di controllo della trazione (TC) è parte del Programma elettronico della stabilità (ESP®Plus) e migliora la stabilità di marcia, se necessario, indipendentemente dal tipo di fondo stradale o dalla tenuta dei pneumatici, impedendo alle ruote motrici di slittare.

Non appena le ruote motrici iniziano a slittare, la potenza del motore viene ridotta e la ruota che slitta maggiormente viene frenata singolarmente. Questo migliora notevolmente la stabilità di guida del veicolo su fondi stradali scivolosi.

Il sistema di controllo della trazione è operativo all'inserimento dell'accensione quando la spia  nel quadro strumenti si spegne. Il Driver Information Center visualizza un messaggio corrispondente ⇨ 101.

Quando il sistema di controllo della trazione è attivo, la spia  lampeggia.

### Avvertenza

Quando si guida, non lasciarsi tentare dalla funzionalità di questa speciale dotazione di sicurezza.

Adeguare la velocità alle condizioni della strada.

Spia  ⇨ 98.

Controllo della stabilità per il traino (TSA) ⇨ 164.

### Funzione di trazione potenziata









Se necessario, in caso di terreno molle, fango o neve su strada, è possibile disattivare il Sistema di controllo trazione (TC) per aumentare la trazione:

Premere  sul quadro strumenti.





La spia  si illumina nel quadro strumenti e un messaggio corrispondente appare nel Driver Information Centre  $\diamond$  101.

Quando la velocità del veicolo raggiunge i 50 km/h, il sistema passa automaticamente da funzione di trazione potenziata a funzionamento TC. La spia  si spegne nel quadro strumenti.

Il sistema TC si riattiva premendo nuovamente . La spia  si spegne.

Il sistema di controllo della trazione si riattiva anche al reinserimento dell'accensione.

### Guasto

Se il sistema rileva un guasto, la spia   $\diamond$  98 si accende nel quadro strumenti insieme a   $\diamond$  97 e il Driver Information Center visualizza un messaggio corrispondente  $\diamond$  101.

TC non è in funzione. Rivolgersi ad un'officina per eliminare la causa del guasto.

Messaggi del veicolo  $\diamond$  102.

### Programma elettronico di stabilità

Il Programma elettronico di stabilità (ESP<sup>Plus</sup>) migliora la stabilità di guida quando è necessario, indipendentemente dal fondo stradale o dalla tenuta dei pneumatici. Impedisce inoltre alle ruote motrici di girare a vuoto.

Non appena il veicolo inizia a sbandare (sottosterzo/sovrasterzo), la potenza del motore viene ridotta e le ruote vengono frenate singolarmente. Questo migliora notevolmente la stabilità di guida del veicolo su fondi stradali scivolosi.

Il sistema ESP<sup>Plus</sup> è operativo all'inserimento dell'accensione quando la spia  nel quadro strumenti si spegne. Il Driver Information Center visualizza un messaggio corrispondente  $\diamond$  101.

Quando si attiva l'ESP<sup>Plus</sup>,  lampeggia.

### Avvertenza

Quando si guida, non lasciarsi tentare dalla funzionalità di questa speciale dotazione di sicurezza.

Adeguare la velocità alle condizioni della strada.

Spia   $\diamond$  98.



Controllo della stabilità per il traino (TSA)  $\diamond$  164.

## Funzione di trazione potenziata





Se necessario, in caso di terreno molle, fango o neve su strada, è possibile disattivare il sistema ESP®Plus per potenziare la trazione: Premere  sul quadro strumenti.





La spia  si illumina nel quadro strumenti e un messaggio corrispondente appare nel Driver Information Centre .

Quando la velocità del veicolo raggiunge i 50 km/h, il sistema passa automaticamente da funzione di trazione potenziata a funzionamento del sistema ESP®Plus. La spia  si spegne nel quadro strumenti.

Il sistema ESP®Plus si riattiva premendo nuovamente . La spia  si spegne.

ESP®Plus si riattiva anche al reinserimento dell'accensione.

## Guasto

Se il sistema rileva un guasto, la spia  98 si accende nel quadro strumenti insieme a  97 e il Driver Information Center visualizza un messaggio corrispondente .

Il Programma elettronico di stabilità (ESP®Plus) non è in funzione. Rivolgersi ad un'officina per eliminare la causa del guasto.

Messaggi del veicolo .

## Sistemi di assistenza al conducente

### ⚠ Avvertenza

I sistemi di assistenza al conducente vengono sviluppati come ausilio per il guidatore e non per sostituirne l'attenzione.

Quando è alla guida, il conducente si assume la completa responsabilità di ciò che comporta.

Quando si utilizzano sistemi di assistenza al conducente prestare sempre attenzione alla situazione del traffico in corso.

## Controllo automatico della velocità di crociera

Il controllo automatico della velocità di crociera può memorizzare e mantenere velocità pari a 30 km/h e superiori. Variazioni rispetto alle velocità memorizzate possono verificarsi sui tratti in salita o in discesa.



Per motivi di sicurezza il controllo automatico della velocità di crociera non può essere attivato finché il pedale del freno non viene azionato una volta.

Non utilizzare il controllo automatico della velocità di crociera qualora non sia opportuno il mantenimento di una velocità costante.

Spie  e  100.

### Attivazione





Premere ; la spia  si accende in verde nel quadro strumenti.

Il controllo automatico della velocità di crociera è ora in modalità standby e il Driver Information Centre visualizza un messaggio pertinente.



Accelerare fino alla velocità desiderata e premere **+** o **-**. La velocità attuale viene memorizzata e mantenuta; il pedale dell'acceleratore può essere rilasciato.



La spia  si accende in verde nel quadro strumenti insieme a  e il Driver Information Centre visualizza un messaggio pertinente.

La velocità del veicolo può essere aumentata premendo il pedale dell'acceleratore. La velocità memorizzata lampeggia nel quadro strumenti. Rilasciando il pedale dell'acceleratore, il veicolo torna alla velocità memorizzata in precedenza.

Il controllo automatico della velocità di crociera rimane attivo durante il cambio marcia.

La velocità rimane memorizzata fino al disinserimento dell'accensione.

## Aumento

Con il controllo automatico della velocità di crociera attivo, premere **+** o darvi dei leggeri colpetti: la velocità aumenta costantemente o a piccoli intervalli.

L'attuale velocità viene memorizzata e mantenuta al rilascio dell'interruttore.

In alternativa, accelerare fino alla velocità desiderata e memorizzarla premendo **+**.

## Riduzione

Con il controllo automatico della velocità di crociera attivo, premere **-** o darvi dei leggeri colpetti: la velocità diminuisce costantemente o a piccoli intervalli.

L'attuale velocità viene memorizzata e mantenuta al rilascio dell'interruttore.

## Disattivazione



Premere **O**; il controllo automatico della velocità di crociera è disattivato e la spia verde  si spegne nel quadro strumenti.

Disattivazione automatica:

- la velocità di marcia è inferiore a 30 km
- il pedale del freno è premuto
- il pedale della frizione è premuto
- leva del cambio in **N**
- il regime del motore è compreso in un intervallo molto basso o molto alto

La velocità viene memorizzata e il Driver Information Centre visualizza un messaggio pertinente.

### Riattivazione

Premere **R** a una velocità superiore a 30 km.

Se la velocità memorizzata è molto superiore alla velocità di marcia attuale, il veicolo accelererà energicamente fino al raggiungimento della velocità memorizzata.

Premendo **+** si riattiverà anche la funzione di controllo automatico della velocità di crociera, ma solo alla velocità attuale del veicolo, non alla velocità memorizzata.

### Cancellazione della velocità memorizzata

Premere **↵**: le spie verdi **↵** e **↵** si spengono nel quadro strumenti.

### Limitatore di velocità del controllo automatico della velocità di crociera

Il limitatore di velocità impedisce al conducente di superare un velocità di marcia massima impostata superiore a 30 km/h.

#### Attivazione



Premere **↵**; la spia **↵** si accende in giallo nel quadro strumenti.

La funzione di limitazione di velocità del controllo automatico della velocità di crociera è ora in modalità standby e il Driver Information Centre visualizza un messaggio pertinente.

Accelerare fino alla velocità desiderata e premere **+** o **-**. La velocità attuale è registrata.

Il veicolo può essere guidato regolarmente ma non sarà possibile superare il limite di velocità impostato, salvo in casi d'emergenza.

Se il limite di velocità non può essere rispettato, per esempio lungo una forte pendenza, il limite lampeggia sul Driver Information Centre **↵** 101, accompagnato da un segnale acustico.

#### Aumento del limite di velocità

Il limite di velocità può essere aumentato costantemente o a piccoli intervalli premendo o dando leggeri colpetti su **+**.

#### Diminuzione del limite di velocità

Il limite di velocità può essere diminuito costantemente o a piccoli intervalli premendo o dando leggeri colpetti su **-**.

### Superamento del limite di velocità

In caso di emergenza è possibile superare il limite di velocità premendo il pedale dell'acceleratore con decisione oltre il punto di resistenza. La velocità limite lampeggerà nel Driver Information Centre ↻ 101 durante questo periodo, accompagnata da un segnale acustico.

Rilasciare il pedale dell'acceleratore, la funzione di limitazione della velocità sarà riattivata al raggiungimento di una velocità inferiore a tale limite.

#### Avviso

In veicoli dotati di limitatore di velocità, premendo completamente il pedale dell'acceleratore non si potrà superare la velocità massima impostata del veicolo. Limitatore di velocità ↻ 156.

### Disattivazione

Premere **O**; il limitatore di velocità è disattivato ed è possibile guidare normalmente il veicolo.



Il limite di velocità viene memorizzato e il Driver Information Centre visualizza un messaggio pertinente.

### Riattivazione

Per riattivare il limitatore di velocità: premere **R**.

Premendo **+** si riattiverà anche la funzione del limitatore di velocità, ma solo alla velocità attuale del veicolo, non alla velocità memorizzata.

### Cancellazione del limite di velocità

Premere ; la spia gialla  si spegne nel quadro strumenti.

## Limitatore di velocità

### Limitatore di velocità massima

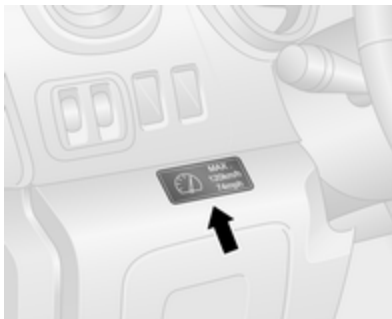

In base alle normative locali o nazionali, il veicolo potrebbe essere equipaggiato di un limitatore di velocità massimo fisso che non può essere disabilitato.

Se dotato di tale funzione, un'etichetta di avviso indicante il limite massimo di velocità fisso (da 90 a 130 km/h) si trova sul quadro strumento.

Differenze rispetto al limite di velocità massimo possono verificarsi per breve tempo durante la guida in discesa, per ragioni fisiche.

Un segnale acustico si attiva per dieci secondi ogni 40 secondi se il veicolo supera per breve tempo il limite fissato.

Veicoli dotati inoltre di limitatore di velocità del controllo automatico della velocità di crociera: la velocità massima non può essere superata premendo il pedale dell'acceleratore saldamente oltre il punto di resistenza.

Limitatore di velocità del controllo automatico della velocità di crociera ↻ 153.

## Sistema di ausilio al parcheggio

### ⚠ Avvertenza

La manovra di parcheggio è di totale responsabilità del conducente.

Controllare sempre l'area circostante durante la retromarcia ed utilizzando il sistema di ausilio al parcheggio posteriore.

L'assistenza al parcheggio agevola le manovre in retromarcia in quanto essa calcola la distanza tra la parte posteriore del veicolo e gli ostacoli.



Il sistema è costituito da quattro sensori di parcheggio ad ultrasuoni ubicati nel paraurti posteriore.

### Avviso

Eventuali oggetti applicati nella zona di rilevamento possono compromettere il funzionamento del sistema.

### Attivazione

Il sistema si attiva automaticamente all'inserimento della retromarcia. Una breve segnalazione acustica indica che il sistema è pronto ad entrare in funzione.

Un ostacolo viene indicato dal suono di cicalini e, in base al veicolo, viene indicato anche nel display informa-

tivo. L'intervallo tra il suono dei cicalini diventa più breve quando il veicolo si avvicina all'ostacolo. Quando la distanza è inferiore a 30 cm, il segnale acustico diventa continuo.

### Avviso

In versioni con indicazione sul display informativo, il volume del cicalino può essere regolato mediante il sistema Infotainment. Fare riferimento al manuale Infotainment per ulteriori informazioni.

### Disattivazione



Il sistema può essere disattivato definitivamente o temporaneamente.

### Avviso

In versioni con indicazione sul display informativo, la funzione può essere disattivata mediante il sistema Infotainment. Fare riferimento al manuale Infotainment per ulteriori informazioni.

### Disattivazione temporanea

Disattivare temporaneamente il sistema premendo **P** sul quadro strumenti con il quadro acceso. Il LED si illumina nel tasto quando disattivato.

A retromarcia inserita non verrà emessa alcuna segnalazione acustica, indicando così che il sistema è disattivato.

La funzione viene riattivata premendo nuovamente **P** o al successivo reinserimento dell'accensione.

### Disattivazione definitiva

Per disattivare il sistema in modo permanente, tenere premuto **P** sul quadro strumenti per circa tre secondi con il quadro acceso. Quando il sistema è disattivato in modo permanente, il LED nel pulsante rimane acceso.

Il sistema è disattivato e non operativo. A retromarcia inserita non verrà emessa alcuna segnalazione acustica, indicando così che il sistema è disattivato.

La funzione viene riattivata premendo **P** per circa tre secondi.

### Guasto

Se il sistema rileva un guasto di funzionamento, quando si seleziona la retromarcia si udirà un allarme acustico per circa cinque secondi, un messaggio corrispondente apparirà nel Driver Information Centre ⇨ 101 e  si illuminerà nel quadro strumenti ⇨ 97. Rivolgersi ad un'officina per eliminare la causa del guasto.

### Attenzione

Durante la retromarcia, la zona di manovra deve essere libera da ostacoli che potrebbero colpire la parte inferiore del veicolo.

Se l'assale posteriore subisce danni, anche non visibili, la guidabilità del veicolo potrebbe diven-

tare "stranamente" diversa. In caso di incidente, rivolgersi ad un officina.

Messaggi del veicolo ⇨ 102.

### Note di base sul sistema di ausilio al parcheggio

#### Avvertenza

In determinate circostanze, il sistema potrebbe non rilevare gli ostacoli a causa di superfici riflettenti di oggetti o capi di abbigliamento o di fonti esterne di rumore.

Prestare particolare attenzione agli ostacoli bassi che potrebbero danneggiare la parte inferiore del paraurti.



### Attenzione

I sensori possono non funzionare correttamente se coperti, per esempio, da neve o ghiaccio.

Il sistema di ausilio al parcheggio può non funzionare correttamente a causa di carichi pesanti.

Se ci sono veicoli alti coinvolti (ad esempio fuoristrada, furgoni, ecc.) valgono condizioni particolari. Non è possibile garantire il rilevamento di oggetti nella parte superiore di questi veicoli.

Il sistema potrebbe non rilevare oggetti con una sezione trasversale di riverbero molto piccola, come oggetti stretti o di materiale morbido.

Il sistema di ausilio al parcheggio non rileverà oggetti al di fuori del raggio di rilevamento dei sensori.

### Videocamera posteriore

La videocamera posteriore assiste il conducente durante la retromarcia visualizzando l'area dietro al veicolo nello specchio interno o nel display informativo.



### ⚠ Avvertenza

La videocamera posteriore non sostituisce la visione del conducente. Ricordare che gli oggetti al di fuori del campo visivo della videocamera, per es. sotto il paraurti o sotto il veicolo, non sono visualizzati.

Non andare in retromarcia guardando esclusivamente il display e controllare la zona retrostante e attorno al veicolo prima di effettuare la retromarcia.

### Attivazione

La videocamera posteriore viene automaticamente attivata all'inserimento della retromarcia. Un segnale acustico conferma l'attivazione.

### Funzionamento



La telecamera è montata sopra le portiere posteriori/portellone posteriore.

L'area visualizzata dalla videocamera è limitata. La distanza dell'immagine visualizzata non corrisponde alla distanza effettiva.

### Visualizzazione della corsia di traiettoria (1)

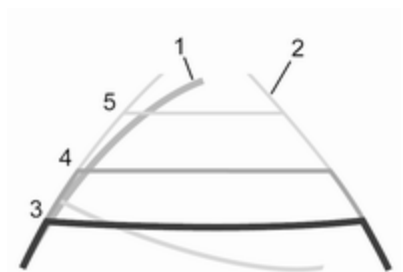

In base alle versioni, la corsia di traiettoria (1) del veicolo viene visualizzata in blu sul display informativo. Visualizza il percorso del veicolo in base all'angolo di sterzata.

### Visualizzazione corsia fissa (2)

La visualizzazione (2) della corsia fissa mostra il percorso del veicolo se le ruote vengono mantenute diritte.

Le linee guida (3, 4, 5) vengono utilizzate insieme alla visualizzazione (2) della corsia fissa e indicano la distanza dietro al veicolo.

Gli intervalli della linea guida sono i seguenti:

- 3 (rosso) : 30 cm
- 4 (giallo) : 70 cm
- 5 (verde) : 150 cm

### Impostazioni

Le impostazioni, come ad es. luminosità, contrasto e colore, possono essere modificate mediante il Sistema Infotainment. La funzione può anche essere disattivata permanentemente. Fare riferimento al manuale Infotainment per ulteriori informazioni.

### Disattivazione

La telecamera si disattiva dopo un lasso di tempo se non viene inserita la retromarcia per circa cinque secondi.

### Guasto

La videocamera posteriore potrebbe non funzionare correttamente se:

- l'ambiente circostante è buio
- il fascio di luce del sole o dei fari colpisce direttamente la lente della videocamera
- la lente della videocamera è coperta da ghiaccio, neve, fango o altro materiale estraneo. Pulire la lente con acqua e asciugare con un panno morbido
- le portiere posteriori/portellone posteriore non sono chiusi correttamente
- il veicolo è stato tamponato
- si verificano variazioni di temperatura estreme

## Carburante

### Carburante per motori diesel

Usare soltanto gasolio che ottemperi alla norma EN 590. Il carburante deve avere un basso contenuto di zolfo (max 10 ppm). Si possono utilizzare carburanti standardizzati equivalenti con un contenuto di biodiesel (= FAME in base a EN14214) di max. 7% per volume (come DIN 51628 o norme equivalenti).

Nei paesi non appartenenti all'Unione Europea utilizzare carburante Euro-Diesel con concentrazione di zolfo inferiore a 50 ppm.

#### Attenzione

L'utilizzo di carburante non conforme a EN 590 o a normative analoghe può causare perdite di potenza, maggiore usura o danni al motore, nonché la perdita della garanzia.

Non utilizzare gasolio marino, nafta, Aquazole ed emulsioni diesel-acqua simili. Il gasolio non deve essere diluito con carburante per motori a benzina.

La fluidità e la filtrabilità del gasolio dipende dalla temperatura. Quando le temperature sono basse, rifornirsi con gasolio garantito per l'uso invernale.

Filtro carburante diesel ⇨ 175, spurgo del sistema di alimentazione diesel ⇨ 175.

### Rifornimento

#### ⚠ Pericolo

Prima del rifornimento, spegnere il motore e gli eventuali riscaldatori esterni con camere di combustione.

Veicoli con sistema stop-start: Il motore deve essere spento e la chiave rimossa dal quadro per evitare il rischio che il motore venga riavviato automaticamente dal sistema.

Spegnere eventuali telefoni cellulari.

Seguire le istruzioni e le norme di sicurezza della stazione di servizio durante il rifornimento.

#### ⚠ Pericolo

Il carburante è infiammabile ed esplosivo. Vietato fumare. Evitare fiamme aperte o scintille.

Se si sente odore di carburante nel veicolo, rivolgersi immediatamente a un'officina per risolvere il problema.

#### Attenzione

In caso di rifornimento con carburante sbagliato, non accendere il quadro.

#### Avviso

Per assicurare la corretta visualizzazione del livello del carburante, il quadro deve essere spento prima di effettuare il rifornimento. Evitare

rabbocchi minimi (ad es. inferiori ai cinque litri) per garantire letture accurate.

Lo sportellino del bocchettone di rifornimento del carburante si trova sulla parte sinistra del veicolo.

Lo sportellino di rifornimento può essere aperto solamente se il veicolo è sbloccato e la portiera sinistra è aperta.

Tirare lo sportellino per aprirlo.



### Attenzione

Nei veicoli dotati di AdBlue, il tappo inferiore blu ⇨ 141 è il tappo protettivo di AdBlue mentre il tappo superiore nero (indicato con una freccia nell'illustrazione) è il tappo di rifornimento.

In caso di rifornimento con carburante sbagliato, non accendere il quadro. Rivolgersi immediatamente ad un'officina.

Per aprire il tappo del serbatoio del carburante, ruotarlo in senso antiorario.

Il tappo del serbatoio del carburante può essere posato sull'apposita staffa presente sullo sportellino del carburante.

Per effettuare il rifornimento, inserire completamente la pompa del carburante e azionarla.

Dopo l'interruzione automatica, può essere rabboccato azionando l'ugello della pompa un massimo di due altre volte.

### Attenzione

Asciugare immediatamente il carburante eventualmente fuoriuscito.

Al termine del rifornimento, inserire nuovamente il tappo e ruotare in senso orario fino a battuta.

Chiudere lo sportellino di rifornimento del carburante.

### Tappo del serbatoio del carburante

Utilizzare esclusivamente tappi originali. I veicoli con motore diesel sono dotati di tappi del serbatoio del carburante speciali.

### Consumo di carburante - Emissioni di CO<sub>2</sub>

I valori del consumo di carburante (combinato) del modello Opel Vivaro sono compresi tra 7,4 e 5,7 l/100 km.

In base al Paese, il consumo di carburante viene visualizzato in km/l. In questo caso il consumo di carburante (combinato) del modello Opel Vivaro è circa tra 13,5 e 17,5 km/l.

Le emissioni di CO<sub>2</sub> (combinato) vanno dai 195 ai 149 g/km.

Per i valori specifici del proprio veicolo, fare riferimento al Certificato di Conformità EEC fornito assieme al veicolo o ad altri documenti nazionali relativi all'immatricolazione.

### Informazioni generali

Le cifre del consumo di carburante ufficiale e dell'emissione di CO<sub>2</sub> calcolate si riferiscono al modello base europeo con equipaggiamento standard.

I dati di consumo del carburante e i dati delle emissioni di CO<sub>2</sub> sono determinati in base alla normativa R (CE) n. 715/2007 (nella versione più recente rispettivamente applicabile), prendendo in considerazione il peso del veicolo in ordine di marcia, come specificato dalla normativa.

Le cifre vengono fornite solo a scopo di confronto tra diverse varianti di veicoli e non devono essere prese a garanzia dell'effettivo consumo di carburante di un particolare veicolo.

Dotazione aggiuntiva può originare risultati lievemente superiori rispetto al consumo di carburante dichiarato e ai valori di CO<sub>2</sub>. Il consumo di carburante dipende inoltre dallo stile di guida personale e dalle condizioni della strada e del traffico.

## Gancio rimorchio

### Informazioni generali

Per l'installazione dei dispositivi di traino, rivolgersi ad un'officina. L'operazione potrebbe richiedere modifiche a carico del sistema di raffreddamento, degli scudi termici e di altre apparecchiature. Utilizzare esclusivamente dispositivi di traino omologati per il veicolo in questione.

### Consigli per la guida e per il traino

In caso di rimorchi frenati, fissare il cavo di sicurezza.

Prima di collegare un rimorchio lubrificare il gancio di traino. Non farlo però se, per ridurre gli sbandamenti del rimorchio, si utilizza uno stabilizzatore che agisce sul gancio di traino. Per rimorchi con bassa stabilità si consiglia l'uso di uno stabilizzatore.

Non superare mai 80 km/h anche in Paesi in cui sono consentite velocità maggiori.

Se il rimorchio inizia a sbandare, guidare più lentamente, non cercare di correggere lo sterzo e se necessario frenare in modo deciso.

In discesa viaggiare con la stessa marcia che si userebbe in salita e a velocità simile.

Regolare la pressione dei pneumatici al valore specificato per il pieno carico ⇨ 225.

## Traino di un rimorchio

### Carichi trainabili

I carichi trainabili ammessi sono valori massimi che dipendono dal veicolo e dal motore e che non devono essere superati. Il carico trainabile effettivo è dato dalla differenza tra la reale massa a pieno carico del rimorchio e il reale carico del giunto di accoppiamento con il rimorchio agganciato.

I carichi trainabili ammessi sono specificati nella documentazione del veicolo. In generale sono validi per pendenze fino a un massimo del 12 %.

Il carico trainabile ammesso vale fino alla pendenza specificata e fino ad un'altitudine di 1000 metri sul livello del mare. Con l'aumentare dell'altitudine la potenza del motore diminuisce a causa della maggiore rarefazione dell'aria, riducendo così la capacità di procedere in salita. Per questo anche il peso lordo di combinazione consentito diminuisce del 10 % per ogni 1000 metri di aumento dell'altitudine. Non è necessario invece ridurre il peso complessivo con rimorchio per viaggiare su pendenze leggere (inferiori all'8 %, come ad esempio in autostrada).

La massa lorda consentita della combinazione non deve essere superata. Questo peso è specificato sulla targhetta di identificazione ⇨ 213.

### Carico verticale sul punto di aggancio

Il carico verticale sul punto di aggancio è il carico esercitato dal rimorchio sul gancio di traino. Può essere modificato variando la distribuzione del peso caricato sul rimorchio.

Il carico verticale massimo ammesso è specificato sulla targhetta di identificazione del dispositivo di traino e nella documentazione del veicolo. Cercare sempre di ottenere il carico massimo, in particolare nel caso di rimorchi pesanti. Il carico verticale sul punto di aggancio non dovrebbe mai essere inferiore a 25 kg.

In caso di carichi rimorchiati pari o superiori a 1200 kg, il carico verticale non deve essere inferiore a 50 kg.

### Carico sull'asse posteriore

Quando il rimorchio è agganciato e il veicolo trainante è completamente carico (incluso anche il peso di tutti gli occupanti), non è consentito superare il carico ammesso sull'asse posteriore (vedere la targhetta di identificazione o la documentazione del veicolo).

### Controllo della stabilità per il traino

Se il sistema rileva sbandamenti, viene ridotta la potenza del motore e il complessivo veicolo/rimorchio

viene frenato selettivamente finché lo sbandamento non cessa. Durante il funzionamento del sistema, mantenere il volante il più possibile fermo.

Il controllo della stabilità per il traino (TSA) è una funzione del programma elettronico di stabilità (ESP®<sup>Plus</sup>)

⇨ 151.

## Cura del veicolo

<b>Informazioni generali</b> .....	<b>167</b>
Accessori e modifiche alla vettura .....	167
Rimessaggio del veicolo .....	167
Demolizione dei veicoli .....	168
<b>Controlli del veicolo</b> .....	<b>168</b>
Esecuzione dei lavori .....	168
Cofano .....	168
Olio motore .....	169
Filtro aria motore .....	170
Liquido di raffreddamento del motore .....	171
Liquido per il servosterzo .....	171
Liquido di lavaggio .....	172
Freni .....	172
Liquido dei freni .....	172
Batteria veicolo .....	173
Filtro diesel .....	175
Spurgo del sistema di alimentazione diesel .....	175
Sostituzione delle spazzole tergicristalli .....	176
<b>Sostituzione delle lampadine</b> .....	<b>177</b>
Fari .....	177
Fendinebbia .....	177

Indicatori di direzione anteriori .....	178
Luci posteriori .....	178
Indicatori di direzione laterali ...	179
Terza luce di arresto .....	179
Luce di retromarcia .....	180
Luci della targa .....	180
Retronebbia .....	181
Luci interne .....	181
Illuminazione del quadro strumenti .....	182
<b>Impianto elettrico</b> .....	<b>182</b>
Fusibili .....	182
Scatola portafusibili nel quadro strumenti .....	184
<b>Attrezzi per il veicolo</b> .....	<b>187</b>
Attrezzi .....	187
<b>Ruote e pneumatici</b> .....	<b>188</b>
Pneumatici .....	188
Pneumatici invernali .....	188
Denominazione dei pneumatici .....	188
Pressione dei pneumatici .....	189
Sistema di monitoraggio pressione pneumatici .....	190
Profondità del battistrada .....	192
Cambio di misura dei pneumatici e dei cerchi .....	193
Copricerchi .....	193
Catene da neve .....	193

Kit di riparazione dei pneumatici .....	194
Sostituzione delle ruote .....	196
Ruota di scorta .....	198
<b>Avviamento di emergenza</b> .....	<b>200</b>
<b>Traino</b> .....	<b>201</b>
Traino del veicolo .....	201
Traino di un altro veicolo .....	202
<b>Cura delle parti esterne e interne</b> .....	<b>203</b>
Cura delle parti esterne .....	203
Cura dell'abitacolo .....	205



## Informazioni generali

### Accessori e modifiche alla vettura

Consigliamo l'uso di ricambi e accessori originali e componenti omologati realizzati appositamente per il veicolo in questione. Non possiamo fornire alcuna garanzia sull'affidabilità di altri prodotti, anche se omologati a norma o approvati in altro modo.

Eventuali modifiche, trasformazioni o altre variazioni effettuate alle caratteristiche del veicolo standard (comprese, senza limitazione, modifiche al software, modifiche alle unità di controllo elettroniche) possono invalidare la garanzia offerta da Opel. Inoltre tali modifiche potrebbero influire sul consumo di carburante, sulle emissioni di CO<sub>2</sub> e altre emissioni del veicolo e far sì che il veicolo non sia più conforme all'omologazione, avendo effetto così anche sulla validità dell'immatricolazione.

### Attenzione

Quando si trasporta il veicolo su un treno o su un veicolo per il recupero, i paraschizzi potrebbero subire danni.

## Rimessaggio del veicolo

### Rimessaggio prolungato

Se il veicolo deve essere parcheggiato per diversi mesi:

- Lavare il veicolo. Applicare cera alle parti verniciate della vettura. Cura delle parti esterne ⇨ 203.
- Far controllare la cera protettiva del vano motore e del sottoscocca.
- Pulire e proteggere opportunamente le tenute in gomma.
- Riempire il serbatoio completamente.
- Cambiare l'olio motore.
- Scaricare il serbatoio del liquido di lavaggio.

- Controllare l'antigelo del liquido di raffreddamento ed anticorrosione.
- Regolare la pressione dei pneumatici al valore specificato per il pieno carico.
- Parcheggiare il veicolo in un luogo asciutto e ben ventilato. Inserire la prima o la retromarcia. Evitare che il veicolo possa muoversi.
- Non azionare il freno di stazionamento.
- Aprire il cofano, chiudere tutte le portiere e bloccare il veicolo.

### Rimessa in funzione

Se il veicolo deve essere rimesso in funzione:

- Controllare la pressione dei pneumatici.
- Riempire il serbatoio del liquido di lavaggio.
- Controllare il livello dell'olio motore.
- Controllare il livello del liquido di raffreddamento.

- Dato che AdBlue ha una durata limitata a due anni, esso deve essere sostituito se troppo vecchio. Rivolgersi ad un'officina.
- Se necessario rimontare la targa.

## Demolizione dei veicoli

Le informazioni sui centri di demolizione e sul riciclaggio dei veicoli da rottamare sono disponibili sul nostro sito web, laddove richiesto dalla legge. Affidare questi lavori solo ad un centro di riciclaggio autorizzato.

## Controlli del veicolo

### Esecuzione dei lavori

#### ⚠ Avvertenza

Eseguire i controlli nel vano motore solo con l'accensione disinserita.

La ventola di raffreddamento può entrare in funzione anche con l'accensione disinserita.

#### ⚠ Pericolo

L'impianto di accensione genera tensioni estremamente alte. Non toccare.

I tappi per il rabbocco dell'olio motore, del liquido di raffreddamento, del liquido dei freni, del liquido di lavaggio e l'impugnatura dell'astina di livello dell'olio sono gialli per facilitarne l'identificazione.

## Cofano

### Apertura

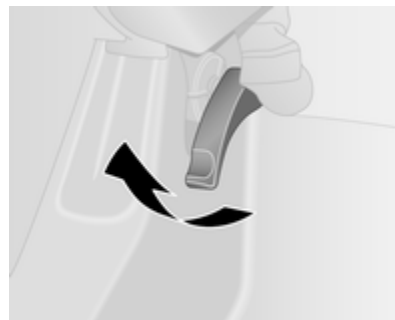

Tirare la leva di sblocco e riportarla alla posizione originale.

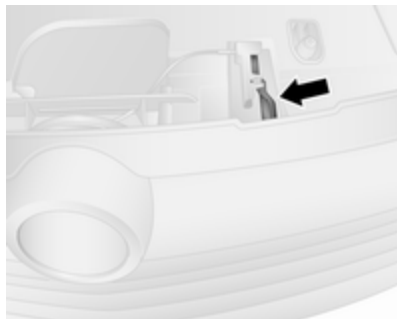

Muovere il fermo di sicurezza, situato leggermente a destra del centro (vedi illustrazione), lateralmente a sinistra e sollevare il cofano.

Il cofano viene tenuto automaticamente aperto da un supporto.

Se il cofano viene aperto durante un Autostop, il motore si riavvia automaticamente per motivi di sicurezza.

Sistema Start-stop ⇨ 136.

## Chiusura

Abbassare il cofano e lasciarlo cadere nella chiusura da un'altezza bassa (circa 30 cm). Controllare che il cofano sia chiuso.

### Attenzione

Non premere il cofano nell'aggancio per evitare ammaccature.

## Olio motore

Controllare manualmente il livello dell'olio motore a intervalli regolari per prevenire danni al motore.

Verificare che sia utilizzato l'olio motore corretto. Liquidi e lubrificanti raccomandati ⇨ 209.

Il consumo massimo di olio motore è 0,6 L per 1.000 km.

Il controllo va effettuato con il veicolo su una superficie piana. Il motore deve essere a temperatura di esercizio e deve essere stato spento per almeno dieci minuti.

Estrarre l'astina di livello, pulirla e inserirla fino all'arresto sull'impugnatura, quindi estrarla e controllare il livello dell'olio motore.

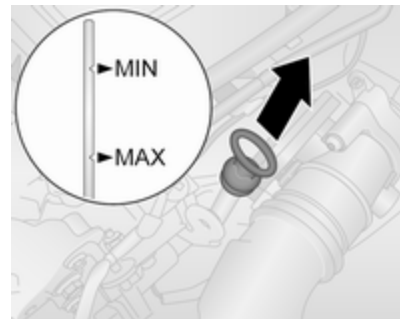

Rabboccare se il livello dell'olio motore è sceso sotto il segno **MIN**.

### Attenzione

Non lasciare che l'olio motore scenda al di sotto del livello minimo.

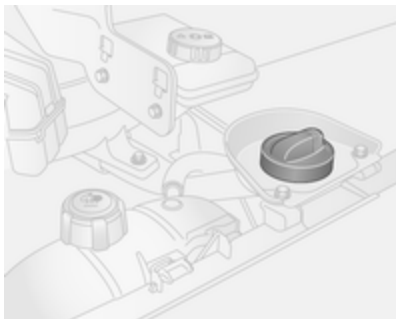

Consigliamo di utilizzare lo stesso grado di olio motore impiegato nell'ultima sostituzione.

Il livello dell'olio motore non deve superare il riferimento massimo **MAX** dell'astina di livello.

#### Attenzione

In caso di riempimento eccessivo, scaricare o aspirare l'olio in eccesso.

Per impedire la fuoriuscita di olio durante il rifornimento di olio motore, raccomandiamo di utilizzare un

imbuto per il rabbocco. Accertarsi che l'imbuto sia posizionato saldamente sul tubo di rifornimento.

Dopo il rabbocco, posizionare l'imbuto in un sacchetto di plastica e conservarlo al sicuro.

Il consumo di olio motore si stabilizzerà solamente dopo aver percorso alcune migliaia di chilometri. Solo allora sarà possibile stabilire con precisione l'effettivo consumo.

Se il consumo è superiore a 0,6 litri ogni 1000 km al termine del periodo di rodaggio, rivolgersi ad un'officina.

Capacità ⇨ 224.

Inserire correttamente il tappo e serrarlo.

## Filtro aria motore

### Indicatore del flusso d'aria

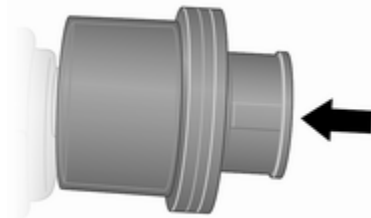

Alcuni modelli dispongono di un indicatore nel sistema di induzione del motore che indica una strozzatura dell'aspirazione dell'aria al motore.

Trasparente : Nessuna strozzatura  
Rosso : Strozzatura presente

Se la spia rossa viene visualizzata con il motore in funzione, rivolgersi ad un'officina.

## Liquido di raffreddamento del motore

Il liquido di raffreddamento assicura una protezione antigelo fino a circa -28 °C.

### Attenzione

Utilizzare solo antigelo approvato.

## Livello del liquido di raffreddamento

### Attenzione

Un livello troppo basso del liquido di raffreddamento può causare danni al motore.

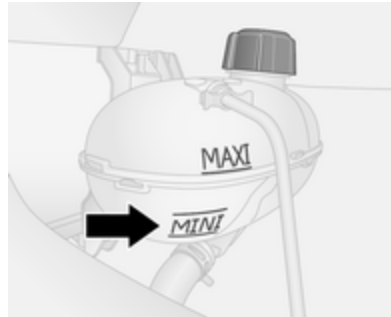

Quando il sistema di raffreddamento è freddo, il livello del liquido di raffreddamento dovrebbe essere appena al di sopra del segno **MINI**. Rabboccare se il livello è basso.



### ⚠ Avvertenza

Lasciar raffreddare il motore prima di aprire il tappo. Aprire il tappo con cautela, lasciando fuoriuscire lentamente la pressione.

Rabboccare con antigelo. Se l'antigelo non è disponibile, rabboccare con acqua di rubinetto pulita o acqua distillata. Chiudere il tappo e serrarlo

saldamente. Rivolgersi ad un'officina per far controllare la concentrazione dell'antigelo e riparare la causa della perdita di liquido di raffreddamento.

Nel caso sia necessaria una quantità elevata di liquido di raffreddamento per ripristinare il livello, bisognerà effettuare lo spurgo dell'impianto di raffreddamento. Rivolgersi ad un'officina.

Se la temperatura del liquido di raffreddamento è troppo alta, la spia  98 si accende in rosso nel quadro strumenti, contestualmente a <sup>STOP</sup>  97. Rivolgersi a un'officina se il livello del liquido di raffreddamento è sufficiente.

## Liquido per il servosterzo

### Attenzione

Piccole quantità di elementi contaminanti possono causare danni o malfunzionamenti del sistema di sterzo. Evitare qualsiasi contatto

di contaminanti con il tappo del serbatoio od evitare qualsiasi infiltrazione degli stessi nel serbatoio.

Il serbatoio del liquido del servosterzo si trova sotto l'arcata della ruota anteriore sinistra, dietro un pannello di rifinitura.

Il livello del liquido normalmente non deve essere controllato. Se durante la sterzata si ode un rumore anomalo o il servosterzo reagisce in modo energico, rivolgersi ad un'officina.

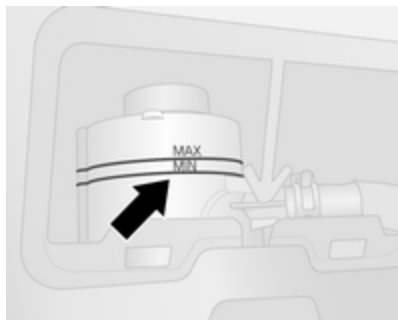

Se il livello del liquido scende al di sotto del segno **MIN**, rivolgersi ad un'officina.

## Liquido di lavaggio

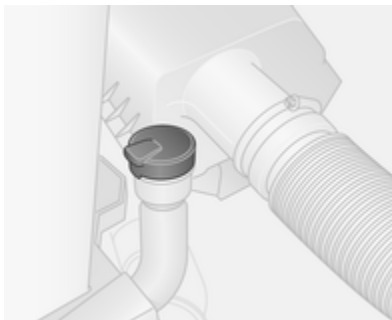

Riempire con acqua pulita miscelata con la giusta quantità di detergente per cristalli contenente antigelo.

### Attenzione

Solo un liquido di lavaggio con una concentrazione sufficiente di antigelo fornisce una protezione alle basse temperature o in caso di calo improvviso delle stesse.

L'utilizzo di un liquido di lavaggio contenente isopropanolo può danneggiare le luci esterne.

Liquido lavacrystalli ↗ 209.

## Freni

Un rumore stridente indica che le guarnizioni dei freni hanno raggiunto il loro spessore minimo. È possibile proseguire il viaggio ma si devono sostituire le guarnizioni dei freni appena possibile.

Dopo il montaggio di nuove guarnizioni dei freni, evitare frenate brusche durante i primi viaggi.

## Liquido dei freni

### ⚠Avvertenza

Il liquido dei freni è tossico e corrosivo. Evitare il contatto con occhi, pelle, tessuti e superfici verniciate.



Il livello del liquido dei freni deve essere compreso tra i segni **MINI** e **MAXI**.

Assicurare la massima pulizia nell'effettuare il rabbocco, in quanto la contaminazione del liquido dei freni può compromettere il funzionamento dell'impianto frenante. Rivolgersi ad un'officina per eliminare la causa della perdita di liquido dei freni.

Utilizzare solo liquido dei freni ad alte prestazioni approvato per il veicolo in questione.

Liquido dei freni ↪ 209.

## Batteria veicolo

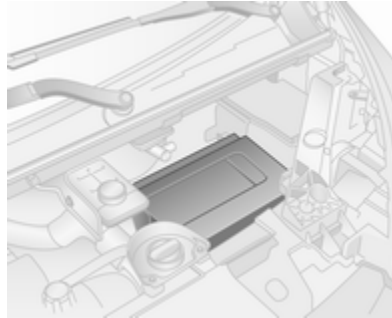

La batteria è situata sotto un coperchio nel vano motore.

La batteria del veicolo non richiede manutenzione, a condizione che lo stile di guida del conducente ne consenta una carica sufficiente. La guida per brevi tragitti e i frequenti avviamenti del motore possono scaricare la batteria. Utilizzare i dispositivi elettrici solo se necessario.



Le batterie non devono essere smaltite con i rifiuti domestici. Ma presso gli appositi centri di raccolta e riciclaggio.

Se il veicolo non viene utilizzato per oltre quattro settimane, la batteria potrebbe scaricarsi.

Prima di collegare o scollegare la batteria, accertare che l'accensione sia disinserita.

### Sostituire la batteria del veicolo

Nei veicoli dotati di batteria AGM (Absorbent Glass Mat - a elettrolito assorbito), assicurarsi di fare sostituire la batteria con un'altra batteria AGM.



È possibile identificare una batteria AGM dall'etichetta presente sulla batteria. Si raccomanda l'uso di una batteria originale Opel.

#### Avviso

Se si utilizza una batteria veicolo AGM diversa da quella originale Opel, il funzionamento del sistema Start-stop potrebbe risulterne compromesso.

Si consiglia di far sostituire la batteria del veicolo da un'officina.

Sistema Start-stop ⇨ 136.

### Ricaricare la batteria del veicolo

#### ⚠ Avvertenza

Nei veicoli dotati di sistema Start-stop, assicurarsi che il potenziale di carica non superi i 14,6 Volt quando si usa un caricabatteria. In caso contrario, la batteria del veicolo potrebbe subire danni.

#### ⚠ Pericolo

Garantire una ventilazione adeguata durante la ricarica della batteria. Sussiste il rischio di esplosione se i gas generati durante la ricarica si accumulano!

Avviamento di emergenza ⇨ 200.

### Etichetta di avvertimento



Significato dei simboli:

- Non avvicinare scintille o fiamme libere e non fumare.
- Proteggere sempre gli occhi. I gas esplosivi possono provocare cecità o infortuni.
- Tenere la batteria del veicolo fuori dalla portata dei bambini.
- La batteria del veicolo contiene acido solforico, che potrebbe causare cecità o lesioni gravi.



- Consultare il manuale d'uso per ulteriori informazioni.
- Nelle vicinanze della batteria può essere presente del gas esplosivo.

### Batteria supplementare

A seconda dell'equipaggiamento ausiliario, alcuni modelli dispongono di una batteria supplementare ubicata sotto il sedile passeggero anteriore.

#### Avviso

La batteria supplementare è connessa automaticamente alla batteria principale solo quando il motore è acceso. Non c'è bisogno di disconnetterla manualmente prima di disconnettere la batteria principale o prima di un avviamento di emergenza.

Avviamento di emergenza ⇨ 200.

### Filtro diesel

Il filtro del carburante diesel è accessibile da sotto il veicolo.



Eliminare l'acqua dal filtro ad ogni sostituzione dell'olio motore.

Posizionare un recipiente sotto l'alloggiamento del filtro. Allentare la vite zigrinata sul coperchio e sulla parte inferiore del filtro di circa un giro per scaricare l'acqua.

Il filtro è svuotato non appena emerge il carburante diesel privo di acqua. Serrare nuovamente la vite.

Controllare frequentemente il filtro diesel se il veicolo è soggetto a condizioni gravose di esercizio.

### Spurgo del sistema di alimentazione diesel

Se il serbatoio del carburante si è svuotato, è necessario spurgare l'impianto di alimentazione del diesel.

Rifornire di carburante e procedere nel seguente modo:

#### Con chiave di accensione

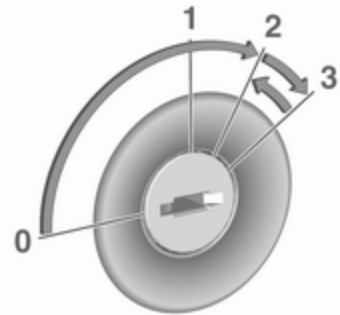

- Accendere il quadro (chiave in posizione **2**) per cinque secondi ogni volta.
- Spegnerlo (chiave in posizione **1**) per tre secondi.

- Ripetere questo processo molteplici volte.
- Avviare il motore (chiave in posizione **3**), poi spegnere (chiave in posizione **0**).

Posizioni dell'interruttore di accensione ⇨ 132.

### Con tasto di azionamento



- Inserire la chiave elettronica nel lettore schede.
- Premere **START/STOP** senza premere nessun pedale.
- Attendere alcuni minuti prima di avviare il motore.

Tasto di azionamento ⇨ 133.

Se il motore non si avvia, rivolgersi ad un'officina.

Avviamento del motore ⇨ 135.

## Sostituzione delle spazzole tergicristalli

### Spazzola tergicristalli del parabrezza

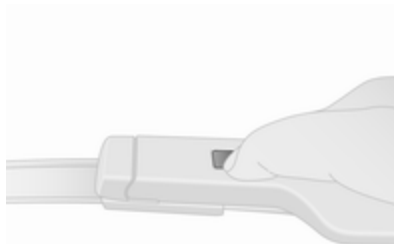

Sollevare il braccio del tergicristallo, rimuovere la spazzola premendo il relativo pulsante di sgancio.

Fissare la nuova spazzola leggermente angolata rispetto al braccio del tergicristallo e premere finché non scatta in posizione.

Abbassare con cautela il braccio del tergicristallo.

### Spazzola tergicristalli del lunotto

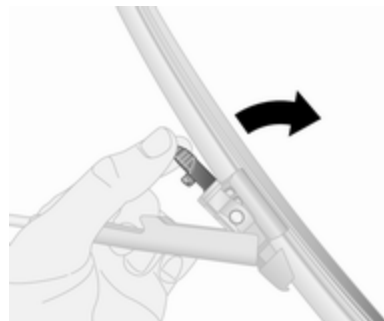

Sollevare il braccio del tergicristallo, premere insieme le alette di fermo per disinserire la spazzola e sollevare per rimuovere.

Abbassare con cautela il braccio del tergicristallo.

Quando si installa una nuova spazzola, assicurarsi che sia agganciata in modo sicuro.

## Sostituzione delle lampadine

Disinserire l'alimentazione e spegnere l'interruttore in questione o chiudere le portiere.

Afferrare la lampadina nuova solo tenendola per lo zoccolo. Non toccare il vetro della lampadina a mani nude.

Per la sostituzione utilizzare solo lampadine dello stesso tipo di quelle sostituite.

### Controllo delle lampadine

Dopo la sostituzione delle lampadine, accendere il quadro, azionare e controllare le luci.

## Fari

### Anabbaglianti e abbaglianti

Sostituire le lampadine dei fari dall'interno del vano motore.

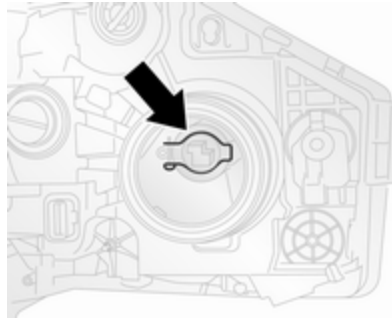

1. Rimuovere il coperchio protettivo ruotandolo in senso antiorario.
2. Rimuovere il connettore elettrico.
3. Sganciare il fermaglio (vedere illustrazione) e smontare la lampadina.
4. Sostituire la lampadina e montare il fermaglio verificando che la lampadina sia orientata correttamente.
5. Montare il connettore fascio cavi e il coperchio protettivo.

## Luci di posizione/luci diurne



1. Ruotare il portalampada in senso antiorario per estrarlo dal corpo del riflettore.
2. Sostituire la lampadina.
3. Montare il portalampada nel corpo del riflettore.

## Fendinebbia

Accedere alla lampadina del fendinebbia anteriore da sotto il veicolo.

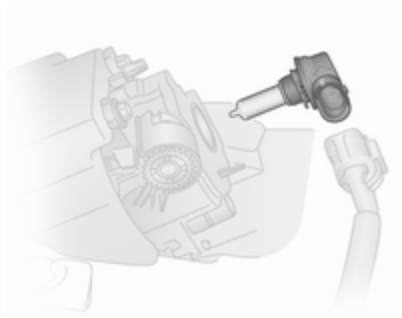

1. Sul lato sinistro del veicolo, sgan-  
ciare il fermo e aprire il coperchio  
di accesso.

Sul lato destro del veicolo, rimuov-  
ere le viti e i fermi per rimuovere  
il coperchio di accesso.

2. Rimuovere il connettore elettrico.
3. Ruotare il portalampada in senso  
antiorario e rimuovere la lampada-  
dina.
4. Sostituire la lampadina e montare  
un nuovo portalampada.
5. Montare il connettore fascio cavi e  
il coperchio di accesso.

## Indicatori di direzione anteriori

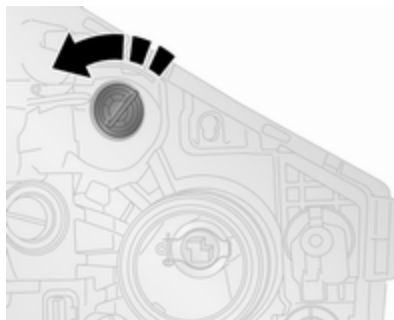

1. Ruotare il portalampada in senso  
antiorario per estrarlo dal corpo  
del riflettore.
2. Sostituire la lampadina.
3. Montare il portalampada nel  
corpo del riflettore.

## Luci posteriori

### Luci freno, indicatori di direzione e luci di posizione posteriori



1. Smontare le tre viti (con l'attrezzo  
in dotazione).
2. Estrarre con cautela il gruppo  
lampada dalle spine di fissaggio  
sul lato esterno.
3. Scollegare il connettore elettrico  
dal gruppo lampada.

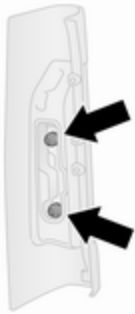

4. Ruotare il portalampada in senso antiorario per staccarlo dal gruppo.
5. Sostituire la lampadina.
6. Montare il portalampada nel gruppo lampada esercitando pressione e ruotando in senso orario per bloccarlo.
7. Ricollegare il connettore elettronico al gruppo lampada e controllare che il cablaggio sia posizionato correttamente.

8. Rimettere il gruppo lampada nella sua posizione iniziale controllando che sia correttamente in sede.
9. Inserire il gruppo lampada sulle spine di fissaggio e rimettere le tre viti.

### Indicatori di direzione laterali



1. Staccare il gruppo lampada dal parafrangente premendo sui fermi con un attrezzo idoneo e sollevando il gruppo lampada dall'apertura.

2. Ruotare il portalampada in senso antiorario per smontarlo dal gruppo lampada e sostituire la lampadina.
3. Montare il portalampada nel gruppo lampada e montare il gruppo lampada inserendolo nell'apertura.

### Terza luce di arresto

1. Aprire le portiere posteriori/portellone posteriore.



2. Rimuovere i due bulloni dall'interno delle portiere posteriori

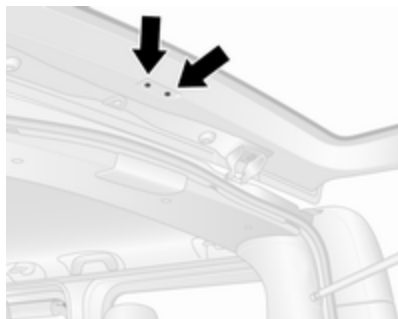

o dal portellone posteriore.



3. Dall'esterno del veicolo, rimuovere il portalamпада sganciando i fermi con un cacciavite piatto.

4. Sostituire la lampadina.
5. Montare il portalamпада e sostituire i due bulloni.

### Luce di retromarcia



1. Smontare le due viti (con l'attrezzo in dotazione) ed estrarre il gruppo lampada.
2. Scollegare il connettore elettrico dal gruppo lampada.
3. Ruotare l'alloggiamento della lampadina in senso antiorario per staccarlo dal gruppo.
4. Sostituire la lampadina inferiore.

5. Montare il portalamпада nel gruppo lampada esercitando pressione e ruotando in senso orario per bloccarlo.
6. Ricollegare il connettore elettrico al gruppo lampada.
7. Montare il gruppo lampada con le due viti.

### Luci della targa

#### H1 altezza tetto

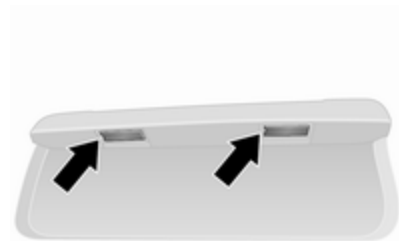

1. Estrarre la lampada facendo leva con un cacciavite piatto.
2. Rimuovere il connettore elettrico.

3. Staccare la lente per sganciare i fermi.
4. Sostituire la lampadina.
5. Montare il vetrino e sostituire la lampada nell'alloggiamento.

## H2 altezza tetto



1. Smontare le due viti (con l'attrezzo in dotazione) per sganciare la lente.
2. Sostituire la lampadina.
3. Montare la lente nell'alloggiamento e rimontare le due viti.

## Retronebbia



1. Smontare le due viti (con l'attrezzo in dotazione) ed estrarre il gruppo lampada.
2. Scollegare il connettore elettrico dal gruppo lampada.
3. Ruotare l'alloggiamento della lampadina in senso antiorario per staccarlo dal gruppo.
4. Sostituire la lampadina superiore.
5. Montare il portalamпада nel gruppo lampada esercitando pressione e ruotando in senso orario per bloccarlo.

6. Ricollegare il connettore elettrico al gruppo lampada.
7. Montare il gruppo lampada con le due viti.

## Luci interne

### Luci di cortesia anteriori e posteriori



1. Rilasciare il gruppo ottico dai fermi e dal perno di riferimento utilizzando un cacciavite a testa piatta.
2. Sostituire la lampadina.
3. Montare il gruppo vetrino.

### Luce del vano di carico



1. Rilasciare il gruppo ottico dai fermi utilizzando un cacciavite a testa piatta.
2. Rimuovere il coperchio posteriore dal gruppo faro.
3. Sostituire la lampadina.
4. Montare il coperchio posteriore e il gruppo faro.

### Luce del vano portaoggetti

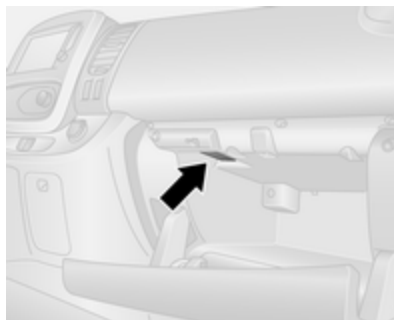

1. Smontare il gruppo lenti facendo leva con un cacciavite piatto.
2. Sostituire la lampadina.
3. Montare il gruppo vetrino.

### Illuminazione del quadro strumenti

Per la sostituzione delle lampadine, rivolgersi ad un'officina.

## Impianto elettrico

### Fusibili

Installare esclusivamente fusibili con le stesse caratteristiche di quelli da sostituire.

Il veicolo è dotato di due scatole portafusibili:

- una sul lato sinistro del cruscotto, dietro il pannello di rivestimento
- e l'altra nel vano motore che si trova vicino alla batteria

### Avviso

La scatola portafusibili nel vano motore deve essere aperta esclusivamente dal personale di un'officina.

Prima di sostituire un fusibile, spegnere il relativo interruttore e disinserire l'accensione.

Il veicolo dispone di diversi tipi di fusibili.



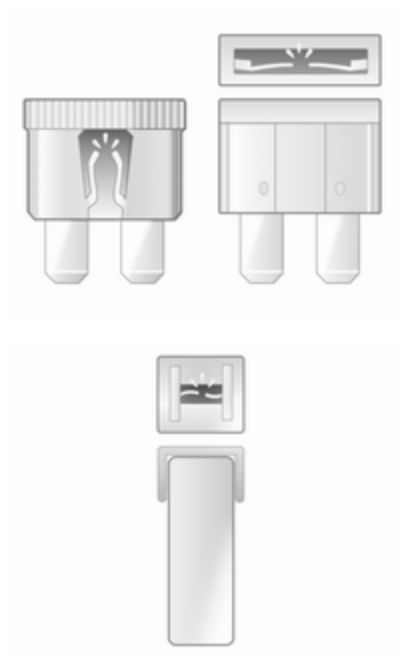

A seconda del tipo di fusibile, un fusibile bruciato si riconosce dalla fusione del filo metallico all'interno. Sostituire il fusibile solo dopo aver eliminato la causa del guasto.

Si consiglia di avere un set completo di fusibili di ricambio. I fusibili di ricambio possono essere riposti negli appositi spazi nella scatola portafusibili.

Alcune funzioni sono protette da diversi fusibili.

Alcuni fusibili potrebbero anche non essere associati ad alcuna funzione.

#### **Avviso**

È possibile che non tutte le descrizioni della scatola portafusibili di questo manuale d'uso corrispondano a quanto presente nel vostro veicolo. Fare riferimento all'etichetta della scatola portafusibili, se presente.

#### **Estrattore per fusibili**

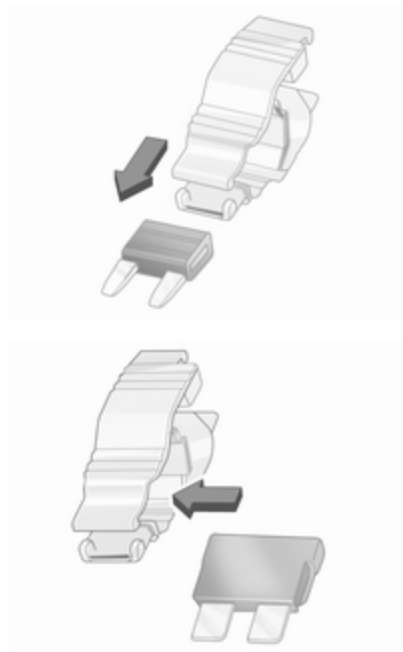

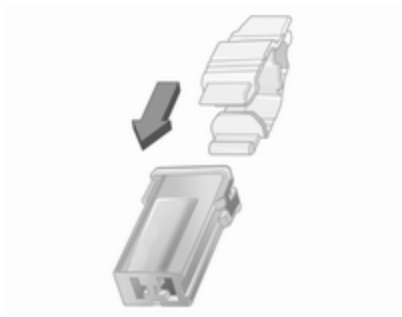

Un estrattore per fusibili potrebbe essere collocato sul coperchio della scatola portafusibili nel quadro strumenti.

Posizionare l'estrattore per fusibili sulla sommità o sul lato del fusibile, a seconda del tipo, ed estrarre il fusibile.

## Scatola portafusibili nel quadro strumenti

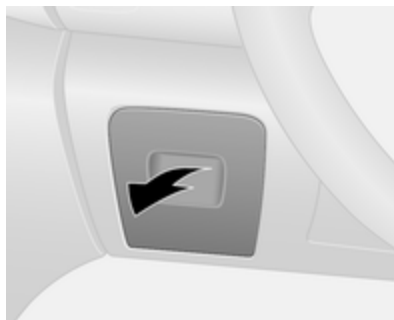

La scatola portafusibili si trova sul lato sinistro del cruscotto, sotto un pannello di rifinitura.

Tirare la parte superiore del pannello di rifinitura e rimuoverla per accedere alla scatola portafusibili.

Non riporre alcun oggetto dietro il pannello.

Alcuni circuiti sono protetti da diversi fusibili.

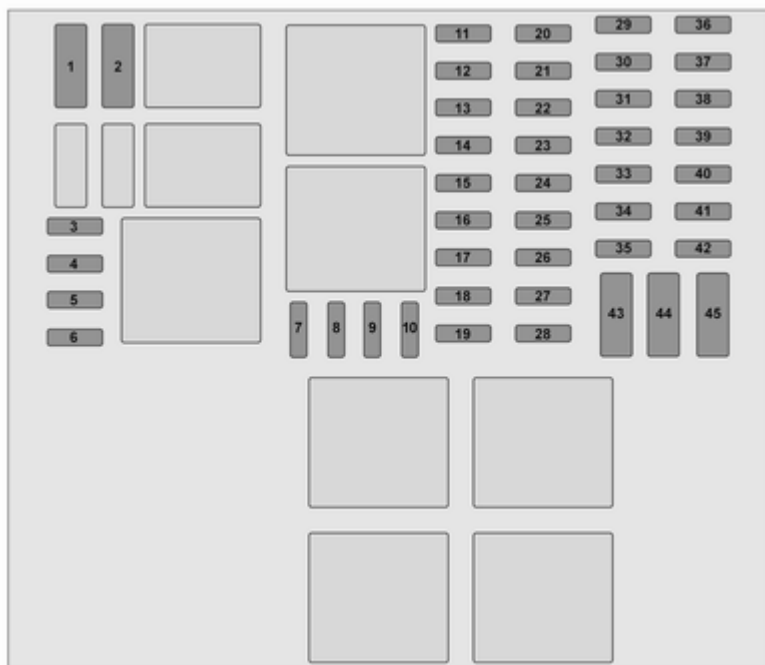

**N. Circuito**

- 1 Batteria di riserva (con sistema chiave elettronica)
- 2 Adattamenti
- 3 Adattamenti
- 4 Batteria veicolo (con sistema a chiave elettronica)
- 5 Riscaldamento e ventilazione aggiuntivi / Sistema di climatizzazione
- 6 Sistema di riscaldamento e di ventilazione supplementare
- 7 Specchietti esterni elettrici / Adattamenti supplementari
- 8 Specchietti retrovisori esterni termici
- 9 Radio / Riproduttore multimediale / Specchietti esterni elettrici / Presa diagnostica
- 10 Riproduttore multimediale / Gancio rimorchio

**N. Circuito**

- 11 Luci di cortesia / Dispositivo salvacarica della batteria
- 12 Abbagliante destro / Anabbagliante sinistro / Luci laterali / Luce diurna di destra
- 13 Segnalatori di emergenza / Segnali di svolta e di cambio corsia
- 14 Chiusura centralizzata
- 15 Abbagliante di sinistra / Anabbagliante di destra / Luci posteriori / Luce diurna di sinistra
- 16 Fendinebbia / Retronebbia / Illuminazione targa
- 17 Allarme / Avvisatore acustico / Illuminazione / Tergicristalli
- 18 Quadro strumenti
- 19 Sistema di riscaldamento e di ventilazione
- 20 Tergilunotto / Pompa lavaparebrezza / Avvisatore acustico

**N. Circuito**

- 21 Batteria generale
- 22 Luci di retromarcia
- 23 Interruttore freni
- 24 Iniezione carburante / Motorino di avviamento
- 25 Airbag / Bloccasterzo
- 26 Alzacristallo elettrico passeggero
- 27 Servosterzo
- 28 Luci dei freni
- 29 Batteria di riserva (con sistema chiave elettronica)
- 30 Display di manutenzione
- 31 Accendisigari / Presa di alimentazione
- 32 Sistema di riscaldamento e di ventilazione
- 33 Luci dei freni / ABS / Dispositivo elettronico di bloccaggio motore

**N. Circuito**

- 34 Illuminazione interna / Climatizzatore
- 35 Avviamento con sistema chiave elettronica
- 36 Tergilunotto
- 37 Segnali acustici
- 38 Presa di alimentazione del vano di carico
- 39 Alzacristallo elettrico conducente
- 40 Presa di alimentazione posteriore
- 41 Avviamento / Centralina della carrozzeria
- 42 Sedili riscaldati
- 43 Tachigrafo
- 44 Tergicristalli
- 45 Riscaldamento / Climatizzatore

Dopo la sostituzione dei fusibili difettosi, sostituire il pannello di rivestimento.

**Attrezzi per il veicolo****Attrezzi**

Il martinetto, la chiave ruota, la chiave a bussola, la chiave Torx, gli adattatori, il gancio del copricerchi, l'occhiello di traino sono contenuti in un'unità, conservata sotto il sedile del conducente.

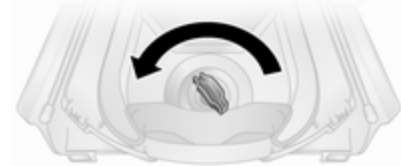

Far scorrere il sedile in avanti e ripiegare lo schienale in avanti ⇨ 47 per accedere alla scatola degli attrezzi. La scatola degli attrezzi può essere fissata in posizione con un galletto. Ruotare il dado a galletto in senso antiorario per sbloccarlo.

Sostituzione delle ruote ⇨ 196, Ruota di scorta ⇨ 198.

Veicoli con kit di riparazione dei pneumatici: Il gancio del copricerchi e la chiave Torx sono riposti nella custodia del kit di riparazione dei pneumatici sotto il sedile del conducente.

Kit di riparazione dei pneumatici ⇨ 194.

## Ruote e pneumatici

### Condizioni dei pneumatici e dei cerchi

Superare gli ostacoli lentamente e, se possibile, ad angolo retto. Passare sopra ostacoli acuminati può danneggiare i pneumatici e i cerchi. Quando si parcheggia, non schiacciare i pneumatici contro il bordo del marciapiede.

Controllare regolarmente i cerchi verificando che non presentino danni. In caso di danni o usura irregolare, rivolgersi ad un'officina.

Raccomandiamo di non scambiare le ruote anteriori con le posteriori e viceversa, poiché potrebbe incidere sulla stabilità del veicolo. Sull'assale posteriore montare sempre gli pneumatici meno usurati.

### Pneumatici

I pneumatici montati in fabbrica sono adeguati al telaio del veicolo e offrono livelli di comfort di guida e di sicurezza ottimali.

### Pneumatici invernali

I pneumatici invernali migliorano la sicurezza di guida a temperature inferiori a 7 °C e per questo motivo devono essere utilizzati su tutte le ruote.

In conformità alle normative locali, la velocità massima consentita dai pneumatici deve essere indicata su una targhetta applicata all'interno del campo visivo del conducente.

### Denominazione dei pneumatici

Per es. **195/65 R 16 C 88 Q**

- 195** : Larghezza della sezione, mm
- 65** : Rapporto di sezione (tra altezza e larghezza), %
- R** : Tipo di cintura: Radiale
- RF** : Tipo: RunFlat
- 16** : Diametro del cerchio, pollici
- C** : Cargo o uso commerciale
- 88** : Indice di carico, ad es. 88 rappresenta 567 kg
- Q** : Indice di velocità

Lettere per l'indice di velocità:

- Q** : fino a 160 km/h
- S** : fino a 180 km/h
- T** : fino a 190 km/h
- H** : fino a 210 km/h
- V** : fino a 240 km/h
- W** : fino a 270 km/h

Scegliere uno pneumatico adatto alla velocità massima del veicolo.

La velocità massima è raggiungibile al valore di massa a vuoto con conduttore (75 kg) più un carico utile di 125 kg. L'equipaggiamento opzionale potrebbe ridurre la velocità massima del veicolo.

### Pneumatici direzionali

Montare i pneumatici direzionali in modo che il verso di rotolamento corrisponda con la marcia in avanti. Il verso di rotolamento è indicato da un simbolo (ad es. una freccia) sul fianco.

## Pressione dei pneumatici

Controllare la pressione dei pneumatici freddi almeno ogni 14 giorni e prima di un viaggio lungo. Non dimenticare la ruota di scorta. Questo vale anche per i veicoli dotati del sistema di monitoraggio pressione pneumatici.



La targhetta con le informazioni sulla pressione degli pneumatici sul telaio della portiera del conducente indica gli pneumatici appartenenti alla dotazione originale e la relativa pressione di gonfiaggio. Gonfiare sempre gli pneumatici alla pressione indicata sulla targhetta.

Pressione dei pneumatici ⇨ 225.

Le pressioni dei pneumatici specificate si riferiscono ai pneumatici freddi. E valgono sia per i pneumatici estivi che per quelli invernali.

Gonfiare sempre la ruota di scorta alla pressione specificata per il pieno carico.

Una pressione di gonfiaggio non corretta influisce negativamente su sicurezza, guidabilità del veicolo, comfort e consumo di carburante, oltre ad accelerare il processo di usura dei pneumatici.

Le pressioni dei pneumatici sono diverse a seconda delle varie opzioni. Per il valore corretto di pressione dei pneumatici, seguire la seguente procedura:

1. Identificare il codice identificativo del motore. Dati del motore ⇨ 215.
2. Identificare il pneumatico rispettivo.

Le targhette di pressione dei pneumatici mostrano tutte le possibili combinazioni di pneumatici ⇨ 225.

Per i pneumatici approvati per il proprio veicolo fare riferimento al Certificato di conformità EEC fornito con il veicolo o ad altri documenti di registrazione nazionale.

Il conducente è responsabile del gonfiaggio dei pneumatici alla pressione corretta.

### ⚠Avvertenza

Una pressione troppo bassa può causare un eccessivo riscaldamento dei pneumatici, danni interni con conseguente distacco del battistrada e lo scoppio a velocità elevate.

### ⚠Avvertenza

Per pneumatici specifici la pressione dei pneumatici raccomandata secondo quanto riportato nella tabella di pressione dei pneumatici può superare la pressione massima dei pneumatici come indicato sul pneumatico.

Non superare mai la pressione massima dei pneumatici riportata sullo pneumatico.

### Sensibilità alla temperatura

La pressione di un pneumatico dipende dalla temperatura del pneumatico stesso. Durante la guida la temperatura e la pressione dei pneumatici aumenta.

I valori di pressione degli pneumatici forniti sulla relativa etichetta informativa e sulla relativa tabella si riferiscono a pneumatici freddi, cioè a 20 °C. La pressione aumenta di circa 10 kPa (0,1 bar) per un aumento di temperatura di 10 °C. Questo deve essere tenuto in considerazione quando si controllano pneumatici caldi.

### Sistema di monitoraggio pressione pneumatici

Il sistema di monitoraggio della pressione dei pneumatici utilizza tecnologia radio e sensori per controllare i livelli di pressione dei pneumatici.

#### Attenzione

Il sistema di monitoraggio della pressione dei pneumatici segnala solo un'eventuale bassa pressione dei pneumatici e non sostituisce la regolare manutenzione degli stessi da parte del conducente.

Tutte le ruote devono essere provviste dei sensori di pressione e i pneumatici devono essere gonfiati alla pressione prescritta.

#### Avviso

In paesi dove il sistema di monitoraggio della pressione dei pneumatici è richiesto per legge, l'uso di ruote senza sensori di pressione invaliderà l'omologazione del veicolo.

I sensori del sistema di monitoraggio pressione pneumatici controllano la pressione dell'aria dei pneumatici e ne trasmettono i valori a un ricevitore posizionato nel veicolo.

Tabella della pressione dei pneumatici ⇨ 225.

### Condizione di bassa pressione negli pneumatici



Una condizione di bassa pressione degli pneumatici viene indicata dall'illuminazione della spia (L) ⇨ 99 e dalla visualizzazione di un messaggio corrispondente nel Driver Information Centre.

Se (L) si accende, arrestare il veicolo il prima possibile e gonfiare i pneumatici come consigliato ⇨ 225.

Dopo il gonfiaggio può essere necessario guidare il veicolo per un po' per aggiornare i valori di pressione pneumatici nel sistema. Durante questo periodo (L) potrebbe accendersi.



Se  $\text{!}$  si accende a basse temperature e si spegne dopo un breve tratto di guida, potrebbe significare che la pressione di gonfiaggio dei pneumatici si sta abbassando. Controllare la pressione di tutti e quattro gli pneumatici.

Se la pressione dei pneumatici deve essere ridotta o aumentata, spegnere il quadro.

Montare solo ruote con sensori di pressione altrimenti  $\text{!}$  lampeggerà per diversi secondi, restando poi accesa fissa insieme alla spia  $\text{!}$   $\rightarrow$  97 con la visualizzazione di un corrispondente messaggio nel Driver Information Center.

Una ruota di scorta o un ruotino di scorta non sono dotati di sensori della pressione. Il sistema di monitoraggio pressione pneumatici non funziona per queste ruote. Per le altre tre ruote, il sistema di monitoraggio pressione pneumatici resta operativo.

La Spia  $\text{!}$  e il corrispondente messaggio appaiono ad ogni ciclo di accensione fino a quando gli pneumatici vengano gonfiati alla pressione corretta.

Driver Information Centre  $\rightarrow$  101.  
Messaggi del veicolo  $\rightarrow$  102.

### Foratura

Una foratura o un pneumatico molto sgonfio sono indicate dall'illuminazione della spia  $\text{!}$  insieme a STOP  $\rightarrow$  97 e ad un corrispondente messaggio nel Driver Information Centre. Arrestare il veicolo e spegnere il motore.

Pressione dei pneumatici  $\rightarrow$  225.

Kit di riparazione dei pneumatici  $\rightarrow$  194.

Ruota di scorta  $\rightarrow$  198.

Sostituzione della ruota  $\rightarrow$  196.

### Funzione di riprogrammazione

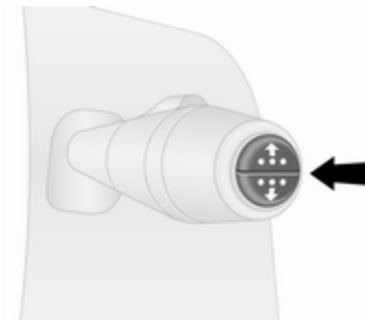

Dopo la riparazioni di una foratura e dopo aver gonfiato i pneumatici alla pressione pneumatici corretta, il sistema di monitoraggio pressione pneumatici deve ricalcolare i valori.

Pressione dei pneumatici  $\rightarrow$  225.

Kit di riparazione dei pneumatici  $\rightarrow$  194.

Durante la guida, selezionare il menù della pressione pneumatici nel Driver Information Center premendo il tasto sull'estremità della leva del tergicristalli. Premere e mantenere premuto

per circa cinque secondi per inizializzare il ricalcolo. Nel Driver Information Center appare un messaggio corrispondente.

Diversi minuti di guida ad una velocità superiore ai 40 km/ora potrebbero essere necessari per completare il processo di programmazione. Il sistema può inoltre fornire informazioni limitate durante questo periodo.

Se durante il processo di riapprendimento si verificano dei problemi, la spia (D) resta accesa e un messaggio viene visualizzato nel Driver Information Centre.

Driver Information Centre ⇨ 101.

Messaggi del veicolo ⇨ 102.

### Informazioni generali

L'uso di catene da neve o di kit liquidi di riparazione dei pneumatici disponibili in commercio può compromettere il funzionamento del sistema. È possibile utilizzare kit di riparazione dei pneumatici approvati dal Costruttore.

Kit di riparazione dei pneumatici  
⇨ 194, catene da neve ⇨ 193.

Impianti radio esterni ad elevata potenza possono compromettere il funzionamento del sistema di monitoraggio della pressione dei pneumatici.

Ogni volta che gli pneumatici vengono sostituiti, il sistema di monitoraggio pressione pneumatici deve essere smontato e sottoposto a manutenzione da un'officina.

### Profondità del battistrada

Controllare con regolarità la profondità del battistrada.

Per motivi di sicurezza, i pneumatici vanno sostituiti quando la profondità del battistrada è da due a tre mm (quattro mm per i pneumatici invernali).

Per ragioni di sicurezza si raccomanda che la profondità del battistrada dei pneumatici su un assale non vari più di due mm.



Il raggiungimento del limite legale di profondità minima del battistrada (1,6 mm) è osservabile quando il battistrada è usurato fino a uno degli indicatori di usura del battistrada (TWI). La loro posizione è indicata da contrassegni sul fianco del pneumatico.

I pneumatici invecchiano anche se non vengono usati. Si consiglia di sostituire i pneumatici ogni sei anni.

## Cambio di misura dei pneumatici e dei cerchi

Se si utilizzano pneumatici di misura diversa rispetto a quelli montati di fabbrica, può essere necessario riprogrammare il tachimetro, la pressione nominale dei pneumatici ed apportare altre modifiche al veicolo.

Dopo aver montato pneumatici di misura diversa, far sostituire l'etichetta con la pressione dei pneumatici.

### ⚠Avvertenza

L'uso di pneumatici o cerchi non adatti può causare incidenti e invalidare l'omologazione del veicolo.

## Copricerchi

Utilizzare copricerchi e pneumatici approvati dalla Casa Madre per la vettura e conformi a tutti i requisiti relativi alle combinazioni di cerchi e pneumatici.

Se i copricerchi e i pneumatici usati non sono approvati dalla Casa Madre, i pneumatici devono essere senza protezione del bordo.

I copricerchi non devono ostacolare il raffreddamento dei freni.

### ⚠Avvertenza

L'uso di pneumatici o copricerchi non adatti può causare improvvise perdite di pressione e conseguenti incidenti.

## Catene da neve



Le catene da neve sono consentite soltanto sulle ruote anteriori.

Utilizzare sempre catene a maglie fini che non aumentino lo spessore del battistrada e dei fianchi interni di oltre 15 mm (inclusa la chiusura della catena).

Per pneumatici con dimensioni di 215/60 R17, rivolgersi ad un'officina.

### ⚠Avvertenza

Eventuali danni possono causare lo scoppio dei pneumatici.

I copricerchi potrebbero interferire con le catene. In questi casi, smontare i copricerchi.

Con le catene montate, viaggiare a una velocità massima di 50 km/h e solo per brevi tratti se le strade sono sgombre da neve, in quanto queste si usurano velocemente su fondi duri e potrebbero spezzarsi all'improvviso.

L'uso delle catene da neve non è consentito sulla ruota di scorta.

## Kit di riparazione dei pneumatici

Danni di lieve entità al battistrada o ai fianchi possono essere riparati con il kit di riparazione dei pneumatici.

Non rimuovere eventuali corpi estranei dal pneumatico.

Danni ai pneumatici di misura superiore a quattro mm o vicini al bordo del fianco del pneumatico non sono riparabili con il kit di riparazione dei pneumatici.

### ⚠ Avvertenza

Non superare la velocità di 80 km/h.

Non utilizzare per un periodo prolungato.

Sterzo e guidabilità potrebbero risentirne.

In caso di pneumatico a terra:

Azionare il freno di stazionamento ed innestare la prima o la retromarcia.

Il kit di riparazione degli pneumatici si trova sotto il sedile del conducente. Attrezzi per il veicolo ⇨ 187.

1. Rimuovere il compressore e il flacone di sigillante dalla scatola del kit di riparazione pneumatici.
2. Rimuovere il cavo di collegamento elettrico e il flessibile dell'aria dai vani portaoggetti nel lato inferiore del compressore.



3. Avvitare il flessibile dell'aria al connettore del flacone di sigillante.
4. Inserire la bombola del sigillante nella sede nel compressore.

Sistemare il compressore vicino alla ruota in modo tale che la bombola di sigillante sia in verticale.

5. Svitare il tappo copriavvola dal pneumatico difettoso.

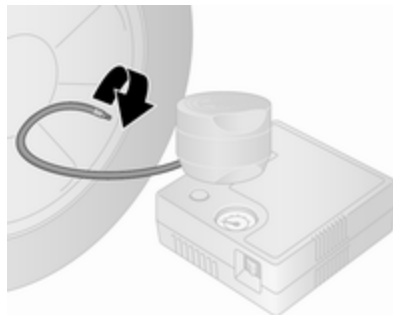

6. Avvitare il flessibile del sigillante sulla valvola del pneumatico.
7. L'interruttore sul compressore deve essere posizionato su **O**.
8. Collegare il cavo di collegamento elettrico alla presa elettrica o alla presa dell'accendisigari.

Per evitare di scaricare la batteria del veicolo si consiglia di lasciare il motore in funzione.

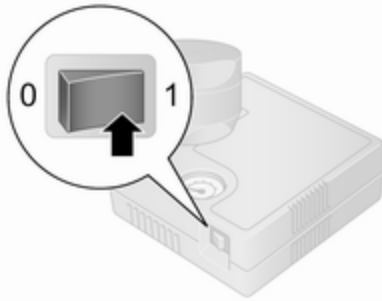

9. Premere l'interruttore del compressore su I. Il pneumatico viene riempito di sigillante.
10. Il manometro del compressore indica brevemente fino a sei bar (600 kPa/87 psi). Poi la pressione inizia a scendere.
11. Tutto il sigillante viene pompato nel pneumatico. Poi il pneumatico viene gonfiato.



12. La pressione prescritta per il pneumatico si dovrebbe raggiungere entro 15 minuti. Pressione dei pneumatici ⇨ 225. Quando si è raggiunta la pressione corretta, spegnere il compressore.  
Se la pressione prescritta per il pneumatico non viene raggiunta entro 15 minuti, rimuovere il kit di riparazione dei pneumatici. Spostare il veicolo facendo compiere un giro al pneumatico (circa due metri). Ricollegare il kit di riparazione dei pneumatici e continuare la procedura di gonfiaggio per 15 minuti. Se ancora non si riesce a raggiun-

gere la pressione prescritta, significa che il danno al pneumatico è eccessivo per consentire la riparazione in questo modo. Rivolgersi ad un'officina.

Scaricare la pressione dei pneumatici in eccesso con il pulsante accanto all'indicatore della pressione.

Non far funzionare il compressore per più di 15 minuti.

13. Distaccare il kit di riparazione dei pneumatici.
14. Pulire l'eventuale sigillante in eccesso con un panno.
15. Staccare l'etichetta indicante la massima velocità consentita dal kit di riparazione dei pneumatici ed applicarla all'interno del campo visivo del conducente.
16. Conservare il flacone di sigillante nel sacchetto di plastica. Riporre il kit di riparazione pneumatici e conservare sotto il sedile del conducente.

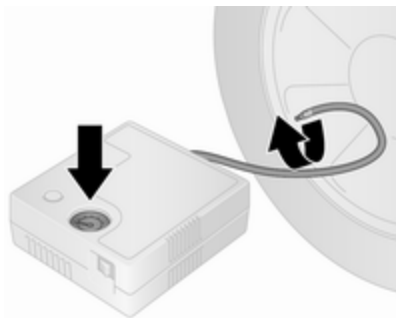

17. Mettersi immediatamente in marcia, in modo da distribuire uniformemente il sigillante nel pneumatico. Dopo aver percorso circa dieci km, ma non oltre dieci minuti di viaggio, fermarsi e controllare la pressione degli pneumatici con il compressore. Avvitare il flessibile dell'aria del compressore direttamente sulla valvola del pneumatici quando si effettua questa operazione.
18. Se la pressione è superiore a 2,2 bar (220 kPa/31 psi), regolarla al valore corretto. Ripetere la procedura finché non si verifica più alcuna perdita di pressione.

Se la pressione è scesa al di sotto di 2,2 bar (220 kPa/31 psi), il veicolo non deve essere usato. Rivolgersi ad un'officina.

19. Staccare il kit di riparazione pneumatici, riporre nella scatola e conservare sotto il sedile del conducente.

### ⚠ Avvertenza

Controllare che ci sia spazio sufficiente sopra e dietro (almeno 2,15 m / 7 piedi) durante l'apertura del portellone. In caso di ingestione, rivolgersi immediatamente a un medico.

### Avviso

Le caratteristiche di guida del pneumatico riparato sono gravemente compromesse, per cui è necessario sostituire il pneumatico.

Se si sentono rumori anomali o se il compressore si surriscalda, spegnere il compressore per almeno 30 minuti.

Fare attenzione alle informazioni sulla data di conservazione e alla data di scadenza riportate sulla bombola di sigillante. Dopo questa data, la capacità sigillante non è garantita.

Sostituire il flacone di sigillante usato. Smaltire la bombola di sigillante come previsto dalle norme applicabili.

## Sostituzione delle ruote

Alcuni veicoli, invece della ruota di scorta hanno in dotazione un kit di riparazione dei pneumatici ⇨ 194.

Eseguire la seguente procedura, attenendosi a quanto indicato.

- Parcheggiare il veicolo su una superficie piana, solida e non scivolosa. Orientare le ruote anteriori dritte in avanti.
- Azionare il freno di stazionamento ed innestare la prima o la retromarcia.
- Estrarre la ruota di scorta ⇨ 198.
- Non sostituire mai più di una ruota per volta.

- Utilizzare il martinetto solo per sostituire le ruote in caso di foratura, non per sostituire i pneumatici invernali o estivi.
- Il cric non deve essere sottoposto a manutenzione.
- Se il terreno sul quale il veicolo è parcheggiato è morbido, inserire un pannello rigido (spessore max. 1 cm pollici) sotto il martinetto.
- Rimuovere dal veicolo gli oggetti pesanti prima di sollevarlo con il cric.
- Quando la vettura è sollevata dal martinetto, non lasciarvi all'interno persone o animali.
- Non infilarvi mai sotto un veicolo sollevato da un martinetto.
- Non avviare il motore quando il veicolo è sollevato da un martinetto.
- Pulire bulloni/dadi e filetti con un panno pulito prima di montare la ruota.

### ⚠ Avvertenza

Non ingrassare le colonnette, i dadi delle ruote o i coni dei dadi delle ruote.

1. Smontare il copricerchi (con il gancio in dotazione). Attrezzi per il veicolo ⇨ 187.

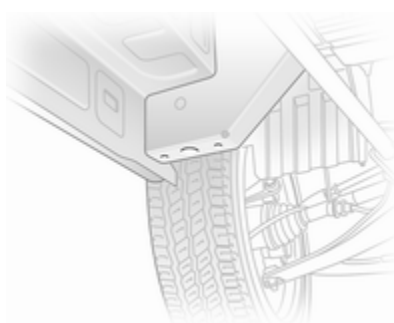

2. Allentare tutti i bulloni ruota di mezzo giro con l'apposita chiave. Accertarsi che la chiave sia posizionata saldamente. Per allentare i bulloni ruotare la chiave in senso antiorario. Capovolgere la chiave se necessario.

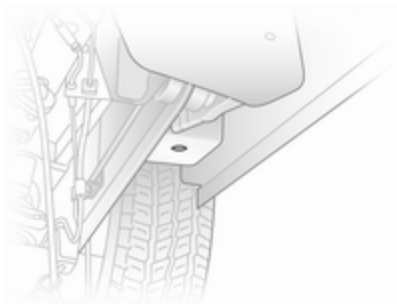

3. Posizionare la chiave di guida della piastra di sollevamento del martinetto sotto il foro di sollevamento più vicino alla ruota da sostituire.

Controllare che il martinetto sia in posizione corretta. La base del martinetto deve poggiare sul terreno direttamente sotto il foro di sollevamento in modo che non scivoli.

4. Montare la chiave sul martinetto e sollevare il veicolo ruotando la chiave fino a sollevare la ruota da terra.

5. Svitare completamente i bulloni ruota, in senso antiorario, e pulire con un panno.  
Riporre i bulloni ruota in modo che le filettature non si sporchino.
6. Sostituire la ruota. Ruota di scorta ⇨ 198.
7. Avvitare i bulloni della ruota.
8. Abbassare la vettura e rimuovere il martinetto.
9. Serrare ogni bullone ruota in sequenza incrociata utilizzando la relativa chiave. Accertarsi che la chiave sia posizionata saldamente. Per serrare i bulloni ruotare la chiave in senso orario. Capovolgere la chiave se necessario.  
La coppia di serraggio è di 160 Nm.
10. Sostituire il copricerchi assicurandosi che il foro della valvola sia allineato con la valvola del pneumatico prima del montaggio.

### **Aviso**

Se applicabili, inserire dei bulloni antifurto vicino alla valvola del pneumatico (altrimenti potrebbe non essere possibile montare di nuovo il copriruota).

11. Riporre la ruota sostituita ⇨ 198 e gli attrezzi per il veicolo ⇨ 187.
12. Eseguire l'equilibratura della nuova ruota montata.

Controllare la pressione degli pneumatici del pneumatico montato ⇨ 225.

Controllare la coppia del bullone ruota.

Far sostituire o riparare quanto prima il pneumatico difettoso.

### **Ruota di scorta**

Alcuni veicoli, invece della ruota di scorta hanno in dotazione un kit di riparazione dei pneumatici ⇨ 194.

Se si monta una ruota di scorta, diversa dalle altre ruote, questa ruota è classificabile come ruotino di scorta e si applicano i limiti di velocità corrispondenti anche se nessuna

etichetta li indica. Rivolgersi a un'officina per controllare il limite di velocità applicabile.

### **Attenzione**

L'uso di una ruota di scorta più piccola delle altre ruote o in combinazione con i pneumatici invernali può compromettere la guidabilità della vettura. Far sostituire quanto prima il pneumatico difettoso.

Per accedere alla ruota di scorta di un veicolo a pieno carico e con un pneumatico a terra è necessario sollevare il veicolo con il martinetto.

Sostituzione della ruota ⇨ 196.



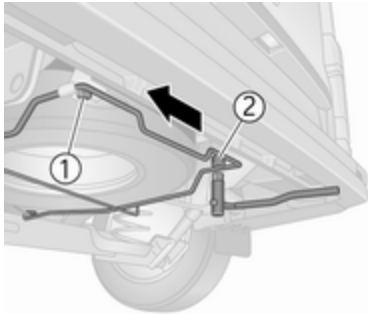

La ruota di scorta si trova sotto il sottoscocca posteriore ed è fissata con un bullone di sicurezza che può essere rimosso solo con la chiave a bussola in dotazione. Attrezzi per il veicolo ⇨ 187.

### ⚠ Avvertenza

Poiché il gruppo ruota è estremamente pesante, procedere con estrema cautela durante lo sbloccaggio del portaruota. Non rimuovere completamente il bullone 1.

Sostenere la ruota di scorta con un oggetto adeguato per evitare che la ruota cada all'improvviso durante l'allentamento dei bulloni - rischio di lesioni!

Per sganciare il portaruota di scorta, allentare il bullone 1 senza rimuoverlo completamente. Rimuovere completamente il bullone 2 e tirare il portaruota verso sinistra fino a liberare il bullone 1 ed abbassare il gruppo portaruota.

Durante il montaggio della ruota, verificare che il portaruota sia correttamente posizionato prima di serrare i bulloni.

### Pneumatici estivi e invernali

Durante l'uso dei pneumatici invernali, è possibile che la ruota di scorta risulti ancora equipaggiata di pneumatico estivo.

In tal caso, montandola, la guidabilità del veicolo sarà compromessa, soprattutto su fondi sdruciolevoli.

### Pneumatici direzionali

Montare i pneumatici direzionali in modo che il verso di rotolamento corrisponda con la marcia in avanti. Il verso di rotolamento è indicato da un simbolo (ad es. una freccia) sul fianco.

Montando pneumatici direzionali al contrario, tenere presente quanto segue:

- La guidabilità può risultare compromessa. Far sostituire o riparare quanto prima possibile lo pneumatico difettoso e montarlo al posto della ruota di scorta.
- Non viaggiare a velocità superiori a 80 km/h.
- Guidare con particolare attenzione su strade con fondo stradale bagnato o innevato.

## Avviamento di emergenza

Non avviare il veicolo con un carica-batteria rapido.

Un veicolo con la batteria scarica può essere avviato usando gli appositi cavi di avviamento e la batteria veicolo di un altro veicolo.

### ⚠Avvertenza

L'avviamento di emergenza va eseguito con estrema cautela. Qualsiasi scostamento dalle seguenti istruzioni può causare infortuni o danni derivanti dall'esplosione della batteria e danneggiare i sistemi elettrici di entrambi i veicoli.

### ⚠Avvertenza

Evitare il contatto della batteria con occhi, pelle, tessuti e superfici verniciate. Il liquido contiene acido solforico che può causare lesioni e danni in caso di contatto diretto.

- Non esporre mai la batteria a fiamme libere o scintille.
- Se è scarica, la batteria del veicolo può gelare già a 0 °C. Prima di collegare i cavi di avviamento, sbrinare la batteria.
- Indossare occhiali e indumenti protettivi durante la manipolazione della batteria.
- Utilizzare una batteria di soccorso con la stessa tensione nominale di 12 volt. E una capacità (Ah) non molto inferiore a quella della batteria scarica.
- Utilizzare cavi di emergenza con morsetti isolati e una sezione minima di 16 mm<sup>2</sup> (25 mm<sup>2</sup> per i motori diesel).
- Non scollegare la batteria scarica dal veicolo.
- Spegnere tutti i dispositivi elettrici non necessari.
- Non sporgersi sopra la batteria durante la procedura di avviamento di emergenza.
- I morsetti di un cavo non devono toccare i morsetti dell'altro cavo.

- Durante l'avviamento di emergenza i veicoli non devono entrare in contatto tra di loro.
- Azionare il freno di stazionamento con il cambio in folle.
- Aprire i tappi protettivi dei terminali positivi di entrambe le batterie.

L'imbuto è posizionato nel vano di carico.

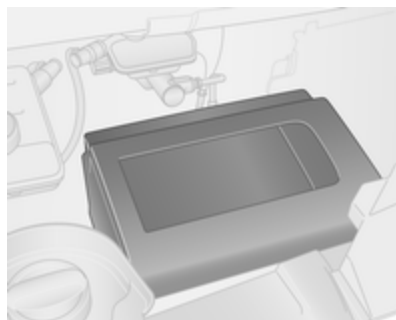

Smontare la copertura per accedere alla batteria.

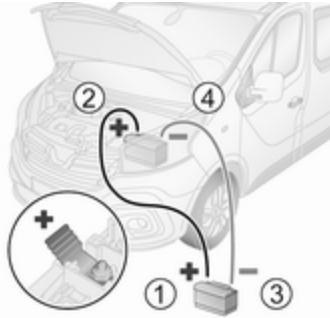

Ordine di connessione dei cavi:

1. Collegare il cavo rosso al terminale positivo (1) della batteria di soccorso.
2. Collegare l'altro morsetto del cavo rosso al terminale positivo (2) della batteria scarica.
3. Collegare il cavo nero al terminale negativo (3) della batteria di soccorso.
4. Collegare l'altro morsetto del cavo nero a un punto di massa del veicolo (4), come il blocco motore o un bullone di montaggio del motore. Collegare il più lontano

possibile dalla batteria veicolo scarica, comunque a non meno di 60 cm.

Disporre i cavi in modo che non si impiglino nelle parti in movimento all'interno del vano motore.

Per avviare il motore:

1. Avviare il motore del veicolo con l'avviamento di emergenza.
2. Dopo cinque minuti avviare l'altro motore. I tentativi di avviamento non devono durare più di 15 secondi e devono essere eseguiti a intervalli di un minuto.
3. Ad avviamento avvenuto, lasciare girare entrambi i motori al minimo per circa tre minuti lasciando i cavi collegati.
4. Accendere alcuni dispositivi elettrici, come ad esempio i fari o il lunotto termico, del veicolo con la batteria scarica.
5. Seguire la procedura di collegamento in ordine inverso per scollegare i cavi.

## Traino

### Traino del veicolo

L'occhiello di traino è riposto insieme agli attrezzi per il veicolo ⇨ 187.

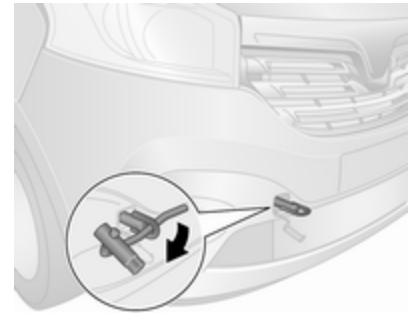

Sganciare il tappo con un attrezzo idoneo.

Avvitare l'occhiello di traino in senso orario nel punto di traino frontale e serrarlo a fondo con la chiave per le ruote.

Fissare una fune di traino, o meglio una barra di traino, all'occhiello di traino e mai al paraurti o alle sospensioni anteriori.

**Attenzione**

Non trainare il veicolo dal retro. Il gancio di traino anteriore deve essere utilizzato solo per il traino e non per recuperare un veicolo.

**Attenzione**

Attivare le sicure per bambini delle portiere posteriori se i sedili posteriori sono occupati. Sicure per i bambini ⇨ 31.

Accendere il quadro per consentire il funzionamento delle luci dei freni, del clacson e dei tergicristalli e muovere il volante delicatamente per bloccare il bloccasterzo.

**Avviso**

A seconda della versione, potrebbe essere necessario accendere il motore per consentire il funzionamento delle luci dei freni.

Mettere il cambio in folle.

**Attenzione**

Guidare lentamente ed evitare un'andatura a strappi. Forze di trazione eccessive potrebbero danneggiare il veicolo.

A motore spento è necessaria una forza considerevolmente maggiore per frenare e sterzare.

Attivare i segnalatori di emergenza ⇨ 109.

Per impedire l'ingresso dei gas di scarico provenienti dal veicolo trainante, inserire la modalità di ricircolo dell'aria ⇨ 116 e chiudere i finestrini.

Rivolgersi ad un'officina.

Dopo il traino, svitare l'occhiello di traino e sostituire la calotta.

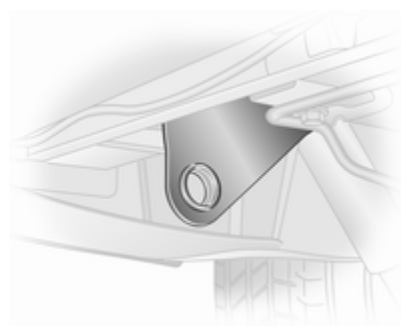
**Traino di un altro veicolo**

L'occhiello di traino fisso si trova sotto il paraurti posteriore o sul lato sinistro del veicolo.

Fissare una fune di traino, o meglio una barra di traino, all'occhiello di traino posteriore e mai all'assale posteriore o alle sospensioni.

L'occhiello di traino posteriore deve essere usato solamente per trainare la vettura, e non per recuperarla.

**Attenzione**

Guidare lentamente ed evitare un'andatura a strappi. Forze di trazione eccessive potrebbero danneggiare il veicolo.

Gancio rimorchio ⇨ 163.

## Cura delle parti esterne e interne

### Cura delle parti esterne

#### Serrature

Le serrature vengono lubrificate in fabbrica con grasso per serrature di alta qualità. Utilizzare prodotti per togliere il ghiaccio solo in caso di assoluta necessità, in quanto le loro proprietà sgrassanti influiscono negativamente sulla funzionalità delle serrature. Dopo aver utilizzato un prodotto di questo tipo, rivolgersi ad un'officina per ingrassare nuovamente le serrature.

#### Lavaggio

La vernice del vostro veicolo è esposta agli agenti atmosferici, pertanto deve essere lavata regolarmente.

Quando si utilizzano autolavaggi automatici, raccomandiamo quelli con spazzole in tessuto e un programma senza additivi in cera. Limitazioni per parti di carrozzeria

rivestite con pellicola o vernice opaca o strisce decorative, vedi "Lucidatura e inceratura".

Non usare mai un getto a vapore o ad alta pressione per la pulizia del vano motore.

Applicare regolarmente cera alle parti verniciate della vettura.

Gli escrementi degli uccelli, gli insetti morti, le resine degli alberi, il polline e simili devono essere immediatamente eliminati, in quanto contengono sostanze aggressive che possono danneggiare la vernice.

All'autolavaggio, rispettare le istruzioni del costruttore dell'autolavaggio stesso. I tergicristalli del parabrezza e il tergilunotto devono essere spenti e gli specchietti esterni ripiegati all'interno. Rimuovere l'antenna e accessori esterni quali portapacchi e così via.

Se si lava il veicolo a mano, assicurarsi di risciacquare con cura anche la parte interna dei passaruota.

Pulire anche i bordi e le rientranze delle portiere aperte e del cofano, nonché le zone che questi ricoprono.

Pulire le modanature metalliche lucide con una soluzione detergente per alluminio al fine di evitare eventuali danni.

### Attenzione

Utilizzare sempre un detergente con un pH da quattro a nove. Non utilizzare detergenti sulle superfici bollenti.

Risciacquare abbondantemente il veicolo e asciugare con un panno di pelle scamosciata. Che deve essere risciacquato frequentemente. Utilizzare panni di pelle scamosciata diversi per la carrozzeria e i cristalli: residui di cera sui cristalli possono ostacolare la visibilità.

Far ingrassare le cerniere di tutte le portiere in officina.

Non usare oggetti rigidi per rimuovere le macchie di catrame. A tale scopo utilizzare un prodotto in spray per rimuovere il catrame dalle superfici verniciate.

### Luci esterne

Le coperture di protezione dei fari e di altre luci sono di plastica. Non utilizzare agenti abrasivi o caustici, non utilizzare raschietti per il ghiaccio e non pulirle a secco.

### Lucidatura e applicazione della cera

Applicare regolarmente la cera, al più tardi quando l'acqua non forma più gocce sulla vernice, altrimenti quest'ultima si secca eccessivamente.

La lucidatura è necessaria solo se la vernice è diventata opaca o se presenta accumuli di materiale solido.

Il lucidante per carrozzeria al silicone forma una pellicola protettiva che non richiede l'applicazione della cera.

Non trattare con cera o con agenti lucidanti le parti in plastica non verniciate della carrozzeria.

Le parti di carrozzeria rivestite con pellicola opaca o con strisce decorative non devono essere lucidate per evitare che diventino lucide. Non

usare programmi con cera negli autolavaggi automatici se il veicolo è dotato di tali parti.

Le parti decorative con vernice opaca, ad es. la copertura dell'alloggiamento specchietti, non devono essere lucidate. Altrimenti queste parti diverrebbero lucide o il colore potrebbe dissolversi.

### Finestrini e spazzole dei tergcristalli

Utilizzare un panno morbido privo di pelucchi o una pelle scamosciata assieme a un detergente per vetri e a un prodotto per la rimozione degli insetti.

Per la pulizia del lunotto posteriore, effettuare sempre delle passate parallele all'elemento riscaldante per impedire eventuali danni.

Per la rimozione meccanica del ghiaccio, utilizzare un apposito raschietto dal bordo affilato. Premere con forza il raschietto sui cristalli in modo da rimuovere anche lo sporco che altrimenti potrebbe graffiare il vetro.

Rimuovere i residui di sporco dalle spazzole del tergicristallo con un panno morbido e detergente per vetri. Accertarsi inoltre di rimuovere eventuali residui come cerca, residui d'insetti e simili dal finestrino.

Residui di ghiaccio, inquinamento e il passaggio continuo delle spazzole su finestrini asciutti danneggerà o distruggerà persino le spazzole del tergicristallo.

### **Ruote e pneumatici**

Non utilizzare getti d'acqua ad alta pressione.

Pulire i cerchi con un apposito detergente a pH neutro.

I cerchi sono verniciati e possono essere trattati con gli stessi prodotti usati per la carrozzeria.

### **Danni alla vernice**

Riparare i danni di piccola entità alla verniciatura con una penna per ritocchi prima che si formi la ruggine. In caso di danni di maggiore entità o in presenza di ruggine, rivolgersi ad un'officina.

### **Sottoscocca**

Alcune parti del sottoscocca del veicolo hanno un rivestimento protettivo in PVC, mentre altre zone critiche sono dotate di un rivestimento in cera protettiva a lunga durata.

Controllare il sottoscocca dopo ogni lavaggio e far applicare la cera, se necessario.

Bitume e materiali in gomma possono danneggiare il rivestimento in PVC. Per gli interventi al sottoscocca rivolgersi ad un'officina.

Prima e dopo l'inverno lavare il sottoscocca e far controllare lo strato protettivo di cera.

### **Dispositivo di traino**

Non pulire il gancio di traino con getti di vapore o di acqua ad alta pressione.

## **Cura dell'abitacolo**

### **Abitacolo e rivestimenti**

Per la pulizia degli interni del veicolo, incluso il cruscotto e le pannellature, usare solamente un panno asciutto o un detergente per interni.

Pulire tutti i rivestimenti in pelle con acqua e un panno morbido. In caso di sporco intenso utilizzare prodotti per la pulizia di articoli in pelle.

Per la pulizia del quadro strumenti e dei display, utilizzare solo un panno morbido e umido. Se necessario usare una soluzione saponata delicata.

Pulire i tessuti con un aspirapolvere e una spazzola. Per rimuovere le macchie utilizzare un detergente per tappezzeria.

I tessuti dei rivestimenti potrebbero non essere di colori che non stinguono. Ciò potrebbe causare scoloriture visibili, specialmente sui rivestimenti di colore chiaro. Le macchie e le scoloriture rimovibili devono essere pulite al più presto possibile.

Pulire le cinture di sicurezza con acqua tiepida o detergente per interni.

<b>Attenzione</b>
-------------------

Chiudere le chiusure Velcro degli indumenti in quanto, se aperte, possono danneggiare la tappezzeria.
---

Lo stesso vale per indumenti con accessori taglienti come chiusure lampo, cinghie o jeans con borchie.
--

### **Parti in plastica e gomma**

Le parti in plastica e gomma possono essere pulite con gli stessi detersivi usati per la carrozzeria. Se necessario utilizzare un detergente per interni. Non utilizzare altri prodotti. E soprattutto evitare solventi o benzina. Non utilizzare getti d'acqua ad alta pressione.



# Manutenzione

<b>Informazioni generali</b> .....	<b>207</b>
Informazioni sulla manutenzione .....	207
<b>Liquidi, lubrificanti e componenti raccomandati</b> .....	<b>209</b>
Liquidi e lubrificanti raccomandati .....	209

## Informazioni generali

### Informazioni sulla manutenzione

Per garantire il funzionamento sicuro e la massima efficienza del veicolo, è di cruciale importanza che tutti gli interventi di manutenzione previsti vengano eseguiti secondo gli intervalli e i tempi specificati.

Il piano di manutenzione programmata completo e aggiornato è disponibile in officina.

Display di manutenzione ⇨ 91.

Identificazione del motore ⇨ 213.

### Intervalli di manutenzione europei

La manutenzione del veicolo è richiesta ogni 40.000 km oppure dopo due anni, a seconda del termine che viene raggiunto per primo, salvo diversamente specificato sul display di manutenzione.

Un intervallo di manutenzione più breve può essere valido per condizioni di guida particolari, ad es. per i taxi e i veicoli della polizia.

Gli intervalli di manutenzione europei sono validi per i seguenti Paesi:

Andorra, Austria, Belgio, Croazia, Repubblica Ceca, Danimarca, Estonia, Finlandia, Francia, Germania, Grecia, Ungheria, Islanda, Irlanda, Italia, Lettonia, Liechtenstein, Lituania, Lussemburgo, Paesi Bassi, Norvegia, Polonia, Portogallo, Slovacchia, Slovenia, Spagna, Svezia, Svizzera, Regno Unito.

Display di manutenzione ⇨ 91.

### Intervalli di servizio internazionali

#### Israele:

La manutenzione del veicolo è richiesta ogni 40.000 km oppure dopo un anno, a seconda del termine che viene raggiunto per primo, salvo diversamente specificato sul display di manutenzione.

#### Albania, Bosnia-Erzegovina, Kosovo, Macedonia, Montenegro, Serbia:

La manutenzione del veicolo è richiesta ogni 30.000 km oppure dopo due anni, a seconda del termine che

viene raggiunto per primo, salvo diversamente specificato sul display di manutenzione.

**Romania, Bulgaria, Moldavia, Cipro:**

La manutenzione del veicolo è richiesta ogni 30.000 km oppure dopo un anno, a seconda del termine che viene raggiunto per primo, salvo diversamente specificato sul display di manutenzione.

**Australia, Nuova Zelanda:**

La manutenzione del veicolo è richiesta ogni 30.000 km oppure dopo due anni, a seconda del termine che viene raggiunto per primo, salvo diversamente specificato sul display di manutenzione.

**Turchia:**

La manutenzione del veicolo è richiesta ogni 20.000 km oppure dopo un anno, a seconda del termine che viene raggiunto per primo, salvo diversamente specificato sul display di manutenzione.

**Marocco:**

La manutenzione del veicolo è richiesta ogni 15.000 km oppure dopo un anno, a seconda del termine che viene raggiunto per primo, salvo diversamente specificato sul display di manutenzione.

**Sud Africa:**

La manutenzione del veicolo è richiesta ogni 15.000 km oppure dopo un anno, a seconda del termine che viene raggiunto per primo, salvo diversamente specificato sul display di manutenzione.

**Russia, Ucraina, Bielorussia, Kazakistan:**

La manutenzione del veicolo è richiesta ogni 15.000 km oppure dopo un anno, a seconda del termine che viene raggiunto per primo, salvo diversamente specificato sul display di manutenzione.

**Algeria, Tunisia:**

La manutenzione del veicolo è richiesta ogni 10.000 km oppure dopo un anno, a seconda del termine che

viene raggiunto per primo, salvo diversamente specificato sul display di manutenzione.

**Internazionale:**

La manutenzione del veicolo è richiesta ogni 10.000 km oppure dopo un anno, a seconda del termine che viene raggiunto per primo, salvo diversamente specificato sul display di manutenzione.

I paesi internazionali includono:  
Malta, Singapore.

**Internazionale+:**

La manutenzione del veicolo è richiesta ogni 8.000 km oppure dopo un anno, a seconda del termine che viene raggiunto per primo, salvo diversamente specificato sul display di manutenzione.

I paesi internazionali + includono:  
Da definire.

**Internazionale++:**

La manutenzione del veicolo è richiesta ogni 5.000 km oppure dopo sei mesi, a seconda del termine che

viene raggiunto per primo, salvo diversamente specificato sul display di manutenzione.

I paesi internazionali ++ includono: Hong Kong.

Le condizioni operative sono considerate gravose se una o più delle seguenti situazioni si verificano frequentemente: Avviamento a freddo, utilizzo in modo stop and go, utilizzo di un rimorchio, guida su strade di montagna, guida su superfici stradali scadenti o sabbiose, alto inquinamento atmosferico, alta concentrazione di sabbia o polvere nell'aria, guida ad altitudini elevate e ampie escursioni termiche. In queste condizioni operative gravose, potrebbe essere necessario effettuare certi lavori di manutenzione più frequentemente rispetto all'intervallo di manutenzione standard.

Display di manutenzione ⇨ 91.

### Convalida

La convalida degli interventi effettuati viene registrata nel Libretto di manutenzione e garanzia. Dove vengono

riportati la data e il chilometraggio, completi di timbro e firma dell'officina che ha eseguito l'intervento.

Assicurarsi che il Libretto di manutenzione e garanzia sia compilato correttamente, in quanto ai fini delle richieste in garanzia o a titolo di correttezza è essenziale che si possa dimostrare che gli interventi sono stati eseguiti regolarmente. Questo rappresenta anche un vantaggio al momento della vendita del veicolo.

### Display di manutenzione

L'intervallo di manutenzione considera diversi parametri a seconda dell'uso del veicolo.

Il display di manutenzione, posto nel Driver Information Center, indica la scadenza del successivo tagliando. Rivolgersi ad un'officina.

Display di manutenzione ⇨ 91.

## Liquidi, lubrificanti e componenti raccomandati

### Liquidi e lubrificanti raccomandati

Utilizzare esclusivamente prodotti che soddisfino le specifiche raccomandate.

#### Avvertenza

I materiali di consumo sono pericolosi e potrebbero essere tossici. Manipolare con attenzione. Prestare attenzione alle informazioni riportate sulle confezioni.

### Olio motore

L'olio motore viene identificato in base alla sua qualità e alla sua viscosità. La qualità è più importante della viscosità come criterio per la scelta dell'olio motore da usare. La qualità dell'olio assicura, ad esempio, la pulizia del motore, la protezione dall'usura e il controllo dell'invecchiamento

dell'olio, mentre il grado di viscosità fornisce informazioni sulla densità dell'olio in un intervallo di temperature.

Dexos è l'olio motore di ultima qualità che fornisce la protezione ottimale ai motori diesel. Se non fosse disponibile, usare un olio motore che abbia le caratteristiche specificate.

Selezionare l'olio motore adatto in base alla qualità e alla temperatura ambiente minima ⇨ 214.

### **Rabbocco dell'olio motore**

È possibile mescolare olii di diversi produttori e marchi a condizione che si rispettino i criteri dell'olio motore specificato (qualità e viscosità).

È vietato l'uso di oli motore con ACEA A1/B1 soltanto o solo A5/B5, in quanto possono causare danni al motore a lungo termine in certe condizioni di esercizio.

Selezionare l'olio motore adatto in base alla qualità e alla temperatura ambiente minima ⇨ 214.

### **Altri additivi dell'olio motore**

L'uso di altri additivi dell'olio motore potrebbe causare danni e invalidare la garanzia.

### **Viscosità dell'olio motore**

Il grado di viscosità SAE fornisce informazioni sulla densità dell'olio.

L'olio multigrado è indicato da due cifre, ad esempio SAE 5W-30. La prima cifra, seguita da una W, indica la viscosità alle basse temperature, mentre la seconda cifra mostra la viscosità alle alte temperature.

Scegliere la classificazione di viscosità adeguata a seconda della temperatura ambiente minima ⇨ 214.

Tutti i gradi di viscosità consigliati sono adatti alle alte temperature.

### **Liquido di raffreddamento e antigelo**

Utilizzare solo liquido refrigerante antigelo a lunga durata del tipo senza silicati (LLC) approvato per il veicolo. Rivolgersi ad un'officina.

L'impianto viene riempito in fabbrica con liquido di raffreddamento ideato per un'eccellente protezione dalla corrosione e per la protezione anti-gelo fino a circa -28 °C. Questa concentrazione deve essere mantenuta tutto l'anno. L'uso di altri additivi del liquido di raffreddamento che servono a fornire una maggiore protezione anticorrosione o una tenuta contro le perdite minori può causare problemi di funzionamento. Si declina ogni responsabilità per eventuali conseguenze dell'uso di altri additivi del liquido di raffreddamento.

### **Liquido di lavaggio**

Usare solo liquido di lavaggio approvato per il veicolo per non danneggiare le spazzole del tergicristallo, la vernice del veicolo o componenti in plastica e gomma. Rivolgersi ad un'officina.

## Liquido dei freni

Con il tempo, il liquido dei freni assorbe umidità, e questo riduce l'efficacia dei freni. Il liquido dei freni dovrà pertanto essere sostituito all'intervallo specificato.

## AdBlue

Usare solo AdBlue per ridurre gli ossidi di azoto nell'emissione dei gas di scarico ↪ 141.

## Dati tecnici

<b>Identificazione del veicolo</b> .....	<b>212</b>
Numero di telaio (VIN) .....	212
Targhetta di identificazione .....	213
Identificazione del motore .....	213
<b>Dati del veicolo</b> .....	<b>214</b>
Liquidi e lubrificanti raccomandati .....	214
Dati del motore .....	215
Peso del veicolo .....	217
Dimensioni del veicolo .....	219
Capacità .....	224
Pressione dei pneumatici .....	225

## Identificazione del veicolo

### Numero di telaio (VIN)



Il numero di telaio (VIN) è visibile dal parabrezza.



Il numero di telaio (VIN) è inoltre riportato sotto un coperchio rimovibile in plastica sul gradino della portiera destra.

## Targhetta di identificazione



La targhetta di identificazione è ubicata sul montante della portiera destra.

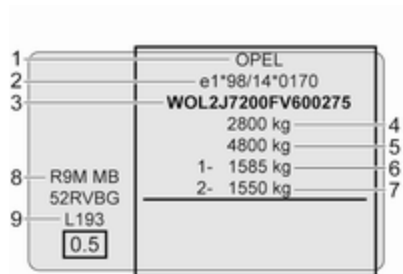

Informazioni sulla targhetta di identificazione:

- 1 : Produttore
- 2 : Numero di omologazione
- 3 : Numero di telaio (VIN)
- 4 : Massa complessiva del veicolo a pieno carico ammessa in kg
- 5 : Massa complessiva in combinazione a pieno carico ammessa in kg
- 6 : Carico massimo ammesso per l'asse anteriore in kg
- 7 : Carico massimo ammesso per l'asse posteriore in kg
- 8 : Codificazione del motore
- 9 : Dati specifici del veicolo o del Paese

### Avviso

La targhetta di identificazione sul veicolo potrebbe essere diversa da quella illustrata.

La somma dei carichi su entrambi gli assi (anteriore e posteriore) non deve superare la massa complessiva ammessa a pieno carico. Ad esempio, se il carico sull'asse anteriore è stato completamente utilizzato, il carico sull'asse posteriore deve

essere uguale alla differenza tra la massa complessiva a pieno carico e il carico sull'asse anteriore.

I dati tecnici vengono stabiliti in conformità con le norme della Comunità Europea. Ci riserviamo il diritto di apportare modifiche. Le specifiche riportate sui documenti del veicolo hanno sempre la priorità rispetto ai dati indicati nel presente manuale.

## Identificazione del motore

Le tabelle dei dati tecnici mostrano il codice identificativo del motore. Dati del motore ↻ 215.

Per identificare il rispettivo motore, vedere la potenza del motore nel Certificato di Conformità EEC fornito con il proprio veicolo o altri documenti d'immatricolazione nazionale.

Facendo riferimento al numero di telaio (VIN) è anche possibile determinare il tipo di motore che equipaggia il veicolo. Per ulteriori informazioni consultare un'officina.

## Dati del veicolo

### Liquidi e lubrificanti raccomandati

#### Qualità dell'olio motore richiesta

#### Qualità dell'olio motore: Europa

---

**dexos 2** ✓

Per Paesi con intervallo di manutenzione internazionale  $\curvearrowright$  207, si possono utilizzare i tipi di olio elencati di seguito:

#### Qualità dell'olio motore: Internazionale

---

**dexos 2** ✓

GM-LL-A/B-025 ✓

ACEA C3 ✓

motori diesel con DPF

ACEA A3/B4 ✓

motori diesel senza filtro antiparticolato

### Viscosità dell'olio motore

#### Temperatura ambiente

---

fino a -25 °C SAE 5W-30 o  
SAE 5W-40

oltre -25 °C SAE 0W-30 o  
SAE 0W-40



## Dati del motore

Denominazione commerciale	1.6 BITurbo 120 <sup>1)</sup>	1.6 CDTI 90, 1.6 CDTI 90 ecoFLEX <sup>2)</sup>	1.6 CDTI 115 <sup>2)</sup>	1.6 BITurbo 120 ecoFLEX <sup>2)</sup>	1.6 BITurbo 140, 1.6 BITurbo 140 ecoFLEX <sup>2)</sup>
Codice di identificazione motore	R9M 450 (MC)	R9M 408 (ME)	R9M 408 (MD)	R9M 450 (MB)	R9M 450 (MA)
Numero cilindri	4	4	4	4	4
Cilindrata [cm <sup>3</sup> ]	1598	1598	1598	1598	1598
Potenza [kW]	88	66	85	88	103
a giri/min.	3500	3500	3500	3500	3500
Coppia [Nm]	320	260	300	285	340
a giri/min.	1500	1500	1750	1500	1750
Tipo di carburante	Diesel	Diesel	Diesel	Diesel	Diesel

1) Euro 4.

2) Euro 5.

## 216      Dati tecnici

Denominazione commerciale	1.6 CDTI 95, 1.6 CDTI 95 ecoFLEX <sup>3)</sup>	1.6 CDTI 120 <sup>3)</sup>	1.6 BITurbo 125 ecoFLEX <sup>3)</sup>	1.6 BITurbo 145 ecoFLEX <sup>3)</sup>
Codice di identificazione motore	R9M 413 (MJ)	R9M 413 (MK)	R9M 452 (MH)	R9M 452 (MG)
Numero cilindri	4	4	4	4
Cilindrata [cm <sup>3</sup> ]	1598	1598	1598	1598
Potenza [kW]	70	89	92	107
a giri/min.	3500	3500	3500	3500
Coppia [Nm]	260	300	320	340
a giri/min.	1500	3500	1500	1750
Tipo di carburante	Diesel	Diesel	Diesel	Diesel

<sup>3)</sup> Euro 6 con AdBlue.

AdBlue ⇨ 141.

## Peso del veicolo

### Massa a vuoto, modello base

Accessori e attrezzature opzionali aumentano la massa a vuoto.

Informazioni sul carico ⇨ 80.

Modello	Motore	Passo	Tetto	Classe carico utile	Peso lordo del veicolo [kg]	Massa a vuoto <sup>4)5)</sup> [kg]
Furgone	R9M	L1	H1	1000	2700	1661
				1200	2900	1661
		L2	H2	1200	2900	1760-1771
			H1	1200	2900	1691-1695
				H2	1200	2900

4) I valori di massa a vuoto e massa complessiva aumentano nei modelli dotati di pacchetto "Strade sconnesse" - fare riferimento alla targhetta di identificazione situata sul montante della portiera di destra.

5) Peso minimo del veicolo conforme all'omologazione, comprendente tutti i fluidi, gli attrezzi del veicolo e il serbatoio pieno di carburante al 90%. Esclude il peso del conducente e gli optional eliminabili, come la ruota di scorta, la paratia e la porta scorrevole. Il peso finale può variare in base alla specifica del veicolo, ossia agli optional, agli optional eliminati e agli accessori.

## 218 Dati tecnici

Modello	Motore	Passo	Tetto	Classe carico utile	Peso lordo del veicolo [kg]	Massa a vuoto <sup>4)5)</sup> [kg]
Combi	R9M	L1	H1	1000	2700	1901
				1200	2900	1901
		L2	H1	1200	2900	1901

4) I valori di massa a vuoto e massa complessiva aumentano nei modelli dotati di pacchetto "Strade sconnesse" - fare riferimento alla targhetta di identificazione situata sul montante della portiera di destra.

5) Peso minimo del veicolo conforme all'omologazione, comprendente tutti i fluidi, gli attrezzi del veicolo e il serbatoio pieno di carburante al 90%. Esclude il peso del conducente e gli optional eliminabili, come la ruota di scorta, la paratia e la porta scorrevole. Il peso finale può variare in base alla specifica del veicolo, ossia agli optional, agli optional eliminati e agli accessori.

Modello	Motore	Passo	Tetto	Classe carico utile	Peso lordo del veicolo [kg]	Massa a vuoto <sup>4)5)</sup> [kg]
Pianale cabinato	R9M	L2	H1	1200	2900	1550

4) I valori di massa a vuoto e massa complessiva aumentano nei modelli dotati di pacchetto "Strade sconnesse" - fare riferimento alla targhetta di identificazione situata sul montante della portiera di destra.

5) Peso minimo del veicolo conforme all'omologazione, comprendente tutti i fluidi, gli attrezzi del veicolo e il serbatoio pieno di carburante al 90%. Esclude il peso del conducente e gli optional eliminabili, come la ruota di scorta, la paratia e la porta scorrevole. Il peso finale può variare in base alla specifica del veicolo, ossia agli optional, agli optional eliminati e agli accessori.



## 220 Dati tecnici

Tipo	Furgone		Combi		Doppia cabina		Pianale cabinato
	L1	L2	L1	L2	L1	L2	L2
Altezza - a vuoto (senza antenna) [mm]							
H1	1971	1967	1971	1971	1971	1967	1971
H2	2498	2498	-	-	-	-	-
Passo [mm]	3098	3498	3098	3498	3098	3498	3498
Carreggiata [mm]							
Ant.	1615	1615	1615	1615	1615	1615	1615
Post.	1628	1628	1628	1628	1628	1628	1628

## Dimensioni di carico

Passo	Furgone			
	L1		L2	
Altezza tetto	H1	H2	H1	H2
Altezza massima porta posteriore [mm]	1320	1829	1320	1829
Larghezza massima porta posteriore (livello pavimento) [mm]	1391	1391	1391	1391
Altezza massima area di carico [mm]	1387	1897	1387	1897
Larghezza massima area di carico [mm]	1662	1662	1662	1662
Larghezza tra i passaruota [mm]	1268	1268	1268	1268

Passo	Furgone			
	L1	L2	H1	H2
Altezza tetto	H1	H2	H1	H2
Lunghezza massima piano di carico [mm]	2537	2537	2937	2937
Lunghezza massima piano di carico - fino al sedile passeggero anteriore [mm] <sup>7)</sup>	2950	2950	3350	3350
Lunghezza massima piano di carico - fino al vano per i piedi del passeggero anteriore [mm] <sup>7)</sup>	3815	3815	4150	4150
Altezza di carico a vuoto [mm]	552	552	552	552
Larghezza porta scorrevole [mm]	1229	1229	1229	1229
Larghezza apertura portiera laterale scorrevole - a 100 mm dal pavimento [mm]	1030	1030	1030	1030
Altezza porta scorrevole [mm]	1284	1284	1284	1284

7) Con funzione di passaggio carico.

<b>Passo</b>	<b>Combi</b>	
	<b>L1</b>	<b>L2</b>
<b>Altezza tetto</b>	<b>H1</b>	<b>H1</b>
Altezza massima porta posteriore [mm]	1295	1295
Larghezza massima porta posteriore (livello pavimento) [mm]	1391	1391
Altezza massima area di carico [mm]	1369	1369
Larghezza massima area di carico [mm]	1662	1662
Larghezza tra i passaruota [mm]	1268	1268
Lunghezza massima piano di carico [mm]	736/1650 <sup>8)</sup>	1136/2050 <sup>8)</sup>
Altezza di carico a vuoto [mm]	552	552
Larghezza porta scorrevole [mm]	1229	1229
Larghezza apertura portiera laterale scorrevole - a 100 mm dal pavimento [mm]	1030	1030
Altezza porta scorrevole [mm]	1284	1284

<sup>8)</sup> In base al numero dei sedili.



<b>Passo</b>	<b>Doppia cabina</b>	
	<b>L1</b>	<b>L2</b>
<b>Altezza tetto</b>	<b>H1</b>	<b>H1</b>
Altezza massima porta posteriore [mm]	1320	1320
Larghezza massima porta posteriore (livello pavimento) [mm]	1391	1391
Altezza massima area di carico [mm]	1387	1387
Larghezza massima area di carico [mm]	1662	1662
Larghezza tra i passaruota [mm]	1268	1268
Lunghezza massima piano di carico [mm]	2023	2423
Lunghezza pavimento carico massima - dietro sedili posteriori [mm]	1340	1740
Altezza di carico a vuoto [mm]	552	552
Larghezza porta scorrevole [mm]	1229	1229
Larghezza apertura portiera laterale scorrevole - a 100 mm dal pavimento [mm]	1030	1030
Altezza porta scorrevole [mm]	1284	1284

**Capacità****Olio motore**

<b>Motore</b>	<b>R9M 408</b>	<b>R9M 450, R9M 413, R9M 452</b>
Olio motore, filtro incluso [l] (circa)	6,0	7,4
tra MIN e MAX [l] (circa)	2,1	3,5

---

**Serbatoio del carburante**

Serbatoio carburante, capacità nominale [l]	80
---	----

---

**Serbatoio AdBlue**

AdBlue, capacità nominale [l]	22,5
-------------------------------	------

---

## Pressione dei pneumatici

Pneumatici	Pressione dei pneumatici a pieno carico <sup>9)</sup>	
	Ant. [kPa/bar](psi)	Post. [kPa/bar](psi)
205/65 R16 C	380/3,8 (55)	420/4,2 (61)
215/65 R16 C	310/3,1 (45)	340/3,4 (49)
195/75 R16 C	380/3,8 (55)	420/4,2 (61)
215/60 R17 C	350/3,5 (51) <sup>10)</sup>	390/3,9 (57) <sup>11)</sup>

9) Gonfiare la ruota di scorta alla pressione massima consentita indicata in tabella.

10) Combi: 320/3,2 (46) per guida non su autostrada sotto i 160 km/h.

11) Combi: 350/3,5 (51) per guida non su autostrada sotto i 160 km/h.

### Avvertenza

La targhetta con le informazioni sulla pressione degli pneumatici sul telaio della portiera del conducente indica gli pneumatici appartenenti alla dotazione originale e la relativa pressione di gonfiaggio. Gonfiare sempre gli pneumatici alla pressione indicata sulla targhetta.

Etichetta informativa della pressione degli pneumatici ⇨ 189.

## Informazioni per il cliente

<b>Informazioni per il cliente</b> .....	<b>226</b>
Dichiarazione di conformità .....	226
Riparazioni di danni da collisione .....	228
Marchi registrati .....	228
<b>Registrazione dei dati del veicolo e privacy</b> .....	<b>228</b>
Sistemi di registrazione dei dati di eventi .....	228
Identificazione frequenza radio (RFID) .....	229

## Informazioni per il cliente

### Dichiarazione di conformità

#### Sistemi di trasmissione radio

Questo veicolo è dotato di sistemi che trasmettono e/o ricevono onde radio in base alla Direttiva 1999/5/CE o 2014/53/UE. Tali sistemi sono conformi ai requisiti essenziali e ad altre disposizioni rilevati della Direttiva 1999/5/CE o 2014/53/UE. Copie delle Dichiarazioni di conformità originali possono essere scaricate dal nostro sito web.

#### Sistemi radar

Le dichiarazioni di conformità per sistemi radar specifiche del Paese sono indicate nella pagina seguente:

**European Union**

EC Directive: 1999/5/EC  
 Manufacturer: Delphi Electronics & Safety  
 Model / Type Designation: L2C0038TR  
 Description / Intended Use:  
 Electronically Scanned Radar (ESR),  
 a 76.5GHz adaptive cruise control system  
 radar fitted to motor vehicles at vehicle  
 manufacture  
 Applied Standards:  
 47 CFR Part 15  
 CEPT ERC Recommendation 70-03  
 EN 60950  
 EN 301 091  
 European Commission Directive  
 2006/28/EC

I declare that the product referenced  
 above is in compliance with the essential  
 requirements and other relevant  
 provisions of Directive 1999/5/EC, on the  
 approximation of the laws of the member  
 states relating to Directive 1999/5/EC.

**Brazil**

Modelo: L2C0038TR



1071-10-3451



0107897843800248

Este equipamento  
 opera em caráter  
 secundário, isto é,  
 não tem direito a  
 proteção contra  
 interferência  
 prejudicial, mesmo de estações do  
 mesmo tipo, e não pode causar  
 interferência a sistemas operando em  
 caráter primário

**Indonesia**

14785/POSTEL/2010  
 1982

**Jordan**

Type Approval No.: TRC/LPD/2009/87  
 Equipment Type: Low Power Device (LPD)

**Malaysia**

Approval #: B 05358

**Moldova**

8526

**Morocco**

AGREE PAR L'ANRT MAROC  
 Numéro d'agrément :  
 MR 4838 ANRT 2009  
 Date d'agrément : 22/5/2009

**Singapore**

Complies with  
 IDA Standards  
 DA105753

**South Africa**

TA-2009/163  
 APPROVED

**South Korea**

방송통신위원회  
 인가번호 : KCC-0809R12008TR

**Taiwan**

● CCAB09LP4590T3

**UAE**

TRA  
 REGISTERED No:  
 0018923/09  
 DEALER No:  
 DA0047809/10

**United States of America and Canada**

Model / FCC ID: L2C0038TR IC: 3432A-0038TR

This device complies with Part 15 of the FCC Rules  
 and with Industry Canada license-exempt RSS  
 standard(s). Operation is subject to the following  
 two conditions: (1) This device may not cause  
 harmful interference, and (2) This device must  
 accept any interference received, including  
 interference that may cause undesired operation.

Le présent appareil est conforme aux CNR  
 d'Industrie Canada applicables aux appareils  
 radio exempts de licence. L'exploitation est  
 autorisée aux deux conditions suivantes: (1)  
 l'appareil ne doit pas produire de brouillage, et  
 (2) l'utilisateur de l'appareil doit accepter tout  
 brouillage radioélectrique subi, même si le  
 brouillage est susceptible d'en compromettre le  
 fonctionnement.

Note: Changes or modifications not expressly  
 approved by the party responsible for compliance  
 could void the user's authority to operate the  
 equipment. The term "IC:" before the radio  
 certification number only signifies that Industry  
 Canada technical specifications were met.

Note: This equipment complies with radiation  
 exposure limits set forth for an uncontrolled  
 environment. This equipment should be installed  
 and operated with minimum distance of 20 cm  
 between the radiator and your body.

## Riparazioni di danni da collisione

### Spessore della vernice

Lo spessore della vernice può variare da 50 a 400 µm in base alle tecniche di produzione.

Pertanto un diverso spessore della vernice non è indice di una riparazione da danni da collisione.

## Marchi registrati

### Apple Inc.

Apple CarPlay™ è un marchio registrato di Apple Inc.

App Store® e iTunes Store® sono marchi registrati di Apple Inc.

iPhone®, iPod®, iPod touch®, iPod nano®, iPad® e Siri® sono marchi registrati di Apple Inc.

### Aupeo! GmbH

AUPEO® è un marchio registrato di Aupeo! GmbH.

### Bluetooth SIG, Inc.

Bluetooth® è un marchio registrato di Bluetooth SIG, Inc.

### DivX, LLC

DivX® e DivX Certified® sono marchi registrati di DivX, LLC.

### EnGIS Technologies, Inc.

BringGo® è un marchio registrato di EnGIS Technologies, Inc.

### Google Inc.

Android™ e Google Play™ Store sono marchi registrati di Google Inc.

### Stitcher Inc.

Stitcher™ è un marchio registrato di Stitcher, Inc.

### Verband der Automobilindustrie e.V.

AdBlue® è un marchio registrato di VDA.

## Registrazione dei dati del veicolo e privacy

### Sistemi di registrazione dei dati di eventi

#### Moduli di archiviazione dati nel veicolo

Un vasto numero di componenti elettronici del vostro veicolo contiene moduli di archiviazione dati che memorizzano temporaneamente o permanentemente dati tecnici sulla condizione del veicolo, eventi ed errori. In generale, queste informazioni tecniche documentano le condizioni di parti, moduli, sistemi o l'ambiente:

- le condizioni di esercizio di componenti del sistema (ad es. livelli di riempimento)
- messaggi di stato del veicolo e dei suoi singoli componenti (ad es. numero di giri ruota / velocità di rotazione, decelerazione, accelerazione laterale)
- disfunzioni e difetti in componenti importanti del sistema

- reazioni del veicolo in particolare durante situazioni di guida (ad es. gonfiaggio di un airbag, attivazione del sistema di regolazione della stabilità)
- condizioni ambientali (ad es. temperatura)

Questi dati sono esclusivamente tecnici e aiutano ad identificare e correggere errori nonché ad ottimizzare le funzioni del veicolo.

Profili di movimento che indicano i percorsi effettuati non possono essere creati con questi dati.

Se vengono utilizzati dei servizi (ad es. interventi di riparazione, processi di manutenzione, sostituzioni in garanzia, assicurazione qualità), i dipendenti della rete di assistenza (produttori inclusi) sono in grado di leggere queste informazioni tecniche dai moduli di archiviazione eventi e dati errore applicando speciali dispositivi diagnostici. Se necessario riceverete informazioni più dettagliate presso tali officine. Dopo aver corretto un errore, i dati vengono cancellati dal modulo di archiviazione errori o costantemente sovrascritti.

Quando si utilizza il veicolo potrebbero verificarsi situazioni nelle quali questi dati tecnici correlati ad altre informazioni (resoconto incidenti, danni del veicolo, dichiarazioni di testimonianza, ecc.) potrebbero essere associati ad una persona specifica, possibilmente con l'assistenza di un esperto.

Funzioni aggiuntive concordate contrattualmente con il cliente (ad es. collocazione del veicolo in casi di emergenza) consentono la trasmissione di dati particolari del veicolo dal veicolo.

## Identificazione frequenza radio (RFID)

La tecnologia RFID viene utilizzata in alcuni veicoli per funzioni come il monitoraggio della pressione dei pneumatici e la sicurezza dell'impianto di accensione. Viene utilizzata anche assieme a dispositivi come telecomandi per la chiusura e l'apertura delle portiere e l'avvio, e a trasmettitori a bordo del veicolo per l'apertura delle porte dei garage. La tecnologia RFID nei veicoli Opel non utilizza né registra dati personali o collegamenti ad altri sistemi Opel che contengono informazioni personali.

## Indice analitico

<b>A</b>	
Abbaglianti .....	100, 108
Absorptive Glass Mat.....	173
Accendisigari .....	87
Accessori elettrici.....	86
Accessori e modifiche alla vettura .....	167
AdBlue.....	98, 104, 141, 209
Additivi dell'olio motore.....	209
Adesivi autostradali.....	42
Adesivi parabrezza.....	42
Airbag e pretensionatori delle cinture di sicurezza .....	95
Alette parasole .....	44
Allarme.....	103
Alzacristalli elettrici .....	43
Antiabbagliamento automatico ...	42
Antiabbagliamento manuale .....	41
Antigelo.....	171
Arresto del motore.....	97
Arresto del veicolo .....	136
Assistenza alla frenata .....	149
Assistenza per le partenze in salita .....	150
Attrezzi .....	187
Attrezzi per il veicolo.....	187, 201
Attrezzo di sicurezza della ruota di scorta.....	187
Autostop.....	135, 136
Avviamento .....	17
Avviamento del motore.....	17, 135
Avviamento di emergenza .....	200
Avviamento e funzionamento.....	132
Avvisatore acustico .....	14, 83
Avvisatore ottico .....	108
<b>B</b>	
Barra di traino.....	163
Batteria.....	173
Batteria AGM.....	173
Batteria, avviamento di emergenza.....	200
Batteria veicolo .....	173, 200
Bloccaggio automatico .....	31
Blocco di sicurezza antifurto.....	24
Blocco manuale porte posteriori...	24
BlueInjection.....	141
Bocchette dell'aria.....	127
Bocchette di ventilazione fisse ..	128
Bocchette di ventilazione orientabili .....	127
Bracciolo .....	49
Bulloni antifurto.....	196
<b>C</b>	
Cambio .....	16
Cambio di misura dei pneumatici e dei cerchi .....	193
Cambio manuale .....	147
Capacità .....	224
Carburante per motori diesel .....	161



Carico tetto.....	80
Car Pass .....	21
Cassetto portaoggetti .....	72
Cassetto anteriore.....	73
Catene da neve .....	193
Cercare subito assistenza .....	97
Chiave ruota.....	187
Chiave Torx.....	187
Chiavi .....	20
Chiavi, serrature.....	20
Chiusura centralizzata .....	25
Cintura di sicurezza .....	8
Cintura di sicurezza a tre punti di ancoraggio .....	54
Cinture.....	53
Cinture di sicurezza .....	53
Climatizzatore .....	15
Climatizzatore posteriore .....	120
Cofano .....	168
Comandi.....	83
Comandi al volante.....	83
Comandi del telefono.....	83
Comandi sul piantone dello sterzo	83
Comando del minimo.....	135
Computer di bordo .....	104
Consigli per la guida.....	131
Consigli per la guida e per il traino .....	163
Consumo di carburante - Emissioni di CO <sub>2</sub> .....	162

Contachilometri .....	89
Contachilometri parziale .....	89
Contagiri .....	89
Contenitore portaoggetti.....	74
Controlli sul veicolo.....	168
Controllo automatico dei fari .....	108
Controllo automatico della velocità di crociera .....	100, 153
Controllo della stabilità per il traino .....	164
Controllo delle luci del quadro strumenti .....	111
Controllo del veicolo .....	131
Convertitore catalitico .....	141
Copertura del vano di carico .....	76
Coperture dei fari, appannate....	111
Copricerchi .....	193
Coprifari appannati .....	111
Cronotachigrafo.....	101
Cruscotto.....	10
Cura dell'abitacolo .....	205
Cura della vettura.....	203
Cura delle parti esterne .....	203
<b>D</b>	
Dati del motore .....	215
Dati del veicolo.....	214
Dati tecnici.....	215
Dati tecnici del veicolo .....	3
DEF.....	141

Demolizione dei veicoli .....	168
Denominazione dei pneumatici .	188
Dichiarazione di conformità.....	226
Dimensioni del veicolo .....	219
Disattivazione degli airbag ....	62, 96
Display di manutenzione .....	91
Display informativi.....	101
Dispositivo elettronico di bloccaggio motore .....	39
Dispositivo salvacarica della batteria .....	114
Distanza fino alla manutenzione. .	91
Doppia cabina.....	74
DPF (filtro antiparticolato diesel)	140
Driver Information Center.....	101

**E**

ecoScoring.....	104
Esecuzione dei lavori .....	168
Etichetta airbag.....	57, 62

**F**

Faretti LED.....	111
Fari.....	107, 108, 177
Fari autoadattativi .....	109
Fendinebbia .....	100, 107, 110, 177
Filtro antiparticolato .....	140
Filtro antipolline .....	128
Filtro aria motore.....	170
Filtro diesel .....	175
Finestrini.....	42, 43

Finestrini posteriori .....	43
Foratura.....	196
Forma convessa .....	40
Freni .....	148, 172
Freno a mano - vedere freno di stazionamento.....	149
Freno di stazionamento.....	148, 149
Funzionamento regolare del climatizzatore .....	128
Funzione di passaggio carico.....	74
Funzione di trazione potenziata .....	150, 151
Funzioni di illuminazione.....	113
Fusibili .....	182

**G**

Ganci appendiabiti.....	73
Gancio del copricerchi.....	187
Gancio di traino.....	163
Gas di scarico.....	140, 201
Grata di contenimento.....	79
Griglia del vano di carico.....	79
Guidare in economia.....	131

**I**

Identificazione del motore.....	213
Identificazione frequenza radio (RFID).....	229
Illuminazione.....	107
Illuminazione all'entrata .....	113

Illuminazione del quadro strumenti .....	182
Illuminazione del vano di carico.	112
Illuminazione di cortesia.....	113
Illuminazione esterna .....	12
Illuminazione vano portaoggetti..	113
Impianto di allarme antifurto .....	37
Impianto di riscaldamento posteriore .....	119
Impianto elettrico.....	182
Impianto frenante .....	97
Indicatore del flusso d'aria.....	170
Indicatore del livello carburante ...	89
Indicatore del risparmio carburante.....	90
Indicatore di direzione .....	95
Indicatori.....	88
Indicatori di direzione anteriori .	178
Indicatori di direzione laterali .....	179
Informazioni di base per il primo utilizzo del veicolo.....	6
Informazioni generali .....	163
Informazioni sul carico .....	80
Informazioni sulla manutenzione	207
Interruttore dei fari .....	107
Interruzione automatica dell'alimentazione del carburante.....	136

Interruzione di carburante al motore durante la decelerazione .....	136
Introduzione .....	3
Inutilizzo del veicolo.....	167, 173
ISOFIX.....	64

**K**

Kit di pronto soccorso .....	79
Kit di riparazione dei pneumatici	194

**L**

Lavaggio del veicolo.....	203
Limitatore di velocità.....	88, 156
Limitatore di velocità massima...	156
Liquidi e lubrificanti raccomandati .....	209, 214
Liquido dei freni .....	172
Liquido dei freni e della frizione..	209
Liquido di lavaggio .....	172
Liquido di raffreddamento.....	171
Liquido di raffreddamento del motore .....	171
Liquido di raffreddamento e antigelo.....	209
Liquido per il servosterzo.....	171
Liquido per impianto di scarico diesel.....	141
Livello carburante minimo .....	100
Livello dell'olio motore .....	103
Luce di lettura anteriore.....	113

Luce di retromarcia .....	180
Luce di svolta.....	109
Luci della targa .....	180
Luci del vano gambe.....	111
Luci di cortesia anteriori.....	111
Luci di cortesia posteriori.....	111
Luci di lettura .....	113
Luci di posizione.....	107
Luci di retromarcia .....	111
Luci diurne.....	108, 109
Luci esterne .....	100, 107
Luci interne.....	111, 181
Luci in uscita .....	113
Luci posteriori .....	178
Lunotto termico.....	15, 44

**M**

Maniglie di appiglio.....	76
Manutenzione .....	128, 207
Marchi registrati.....	228
Martinetto.....	187
Messaggi.....	102
Messaggi del veicolo .....	102
Messaggi di avvertimento.....	102
Messaggi di guasto .....	102
Misure pneumatici e cerchi, modifica.....	193
Modalità ECO.....	131
Modalità risparmio carburante....	100

**N**

Numero di telaio (VIN) .....	212
------------------------------	-----

**O**

Occhielli di ancoraggio .....	77
Occhiello di traino.....	187, 201
Oggetti e bagagli.....	71
Olio.....	169
Olio motore .....	169, 209, 214, 224
Orologio .....	86

**P**

Panne.....	201
Panoramica del quadro strumenti	10
Parabrezza.....	42
Parabrezza termoriflettente.....	42
Parcheggio .....	19, 139
Passaggio alla marcia superiore .	98
Pericoli e avvertimenti .....	4
Peso del veicolo .....	217
Pneumatici .....	188
Pneumatici direzionali.....	188, 198
Pneumatici invernali .....	188
Poggiatesta .....	45
Portabibite .....	73
Portamonete.....	71
Portapacchi .....	80
Porta scorrevole .....	32
Portellone posteriore.....	34
Porte posteriori .....	32
Portiera aperta .....	101

Portiere.....	32
Portiere posteriori.....	24
Posaceneri .....	87
Posizione dei sedili .....	46
Posizioni della chiave nel bloccetto di accensione .....	132
Posizioni di montaggio dei sistemi di sicurezza per bambini	66
Preriscaldamento .....	98, 135
Presa dell'aria .....	128
Prese di corrente .....	86
Pressione dei pneumatici . .	189, 225
Pressione dell'olio motore .....	99
Pressione olio.....	99
Profondità del battistrada .....	192
Programma elettronico di stabilità .....	98, 151, 164
Programma elettronico di stabilità spento .....	98
Pulizia del veicolo.....	203

**Q**

Quadro strumenti .....	88
------------------------	----

**R**

Raffreddamento (A/C).....	116
Raffreddamento del vano portaoggetti .....	128
Registrazione dei dati del veicolo e privacy.....	228
Registrazione elettronica dei dati.	42

Registrazione viaggi.....	104	Ruote e pneumatici .....	188	Simboli .....	4
Regolazione degli specchietti .....	8	Ruotino di scorta.....	198	Sistema airbag .....	57
Regolazione dei poggiatesta .....	8	<b>S</b>		Sistema airbag a tendina .....	62
Regolazione dei sedili .....	7, 47	Sbloccaggio del veicolo .....	6	Sistema airbag frontale .....	60
Regolazione della profondità		Sbrinamento e disappannamento	15	Sistema airbag laterale .....	61
delle luci .....	108	Scatola portafusibili.....	184	Sistema chiave elettronica.....	23
Regolazione del volante .....	9, 83	Scatola portafusibili nel quadro		Sistema di antibloccaggio .....	148
Regolazione elettrica .....	40	strumenti .....	184	Sistema di antibloccaggio (ABS) .	97
Regolazione manuale .....	40	Schermo a sfioro.....	101	Sistema di ausilio al parcheggio	157
Rete del pianale di carico.....	77	Schienale centrale ribaltabile.....	73	Sistema di bloccaggio antifurto ...	36
Rete di sicurezza .....	78	Sedile a panca.....	74	Sistema di climatizzazione .....	116
Retronebbia .....	100, 107, 110, 181	Sedile passeggero centrale		elettronico .....	117
Ricircolo dell'aria.....	116, 201	anteriore pieghevole.....	49	Sistema di controllo della	
Riduzione catalitica selettiva.....	141	Sedili.....	74	trazione .....	150
Rifornimento .....	161	Sedili anteriori.....	46	Sistema di interruzione	
Rilascio di emergenza del		Sedili posteriori.....	50	dell'alimentazione del	
portellone posteriore.....	34	Segnalatori di emergenza .....	109	carburante.....	136
Rimessaggio del veicolo.....	167	Segnalazione di cintura di		Sistema di monitoraggio	
Riparazioni di danni da collisione	228	sicurezza non allacciata .....	95	pressione pneumatici.....	99, 190
Ripiano portapacchi posteriore.....	76	Segnali acustici .....	103	Sistema di ricarica .....	96
Ripiegamento del sedile .....	49	Segnali di svolta e di cambio		Sistema di riscaldamento e di	
Riscaldamento .....	49	della corsia di marcia .....	110	ventilazione .....	115
Riscaldamento dei sedili.....	49	Sensori di parcheggio ad		Sistema Infotainment.....	101
Riscaldamento del motore turbo	135	ultrasuoni.....	157	Sistema Start-stop.....	17
Riscaldatore ausiliario.....	120	Serbatoio AdBlue.....	224	Sistema Stop-start.....	100, 136
Riscaldatore del liquido di		Serbatoio del carburante.....	224	Sistemi di assistenza al	
raffreddamento.....	120	Serrature portiere.....	24	conducente.....	153
Rivestimenti.....	205	Sicure per bambini .....	31	Sistemi di climatizzazione.....	115
Rodaggio di un veicolo nuovo ...	132	Sicurezza del veicolo.....	36	Sistemi di controllo della guida..	150
Ruota di scorta .....	198				

Sistemi di registrazione dei dati di eventi.....	228
Sistemi di rilevamento oggetti....	157
Sistemi di sicurezza per bambini .	64
Sistemi tergilavacrystalli .....	14
Sostituzione dei pneumatici.....	196
Sostituzione delle lampadine .....	177
Sostituzione delle ruote .....	196
Sostituzione delle spazzole tergicristalli .....	176
Specchietti.....	40, 41
Specchietti interni.....	41
Specchietti pieghevoli .....	40
Specchietti retrovisori esterni.....	40
Specchietti retrovisori esterni termici.....	15
Specchietti riscaldati .....	41
Specchietto ad ampia visuale.....	41
Spia MIL .....	96
Spie.....	88, 92
Spurgo del sistema di alimentazione diesel .....	175
Sterzare.....	131
Strumentazione.....	88
Supporti per bottiglie.....	74
Supporto per tablet.....	71
Supporto per telefono.....	71

## T

Tachigrafo.....	106
Tachimetro .....	88
Targhetta di identificazione .....	213
Tasche portiera anteriore.....	74
Tasto di azionamento.....	17, 133
Telecomando.....	21
Temperatura del liquido di raffreddamento del motore .....	98
Temperatura esterna .....	85
Tergilavacrystalli .....	84
Tergilavalunotto .....	85
Terza luce di arresto .....	179
Top-Tether.....	64
Traino.....	163, 201
Traino del veicolo .....	201
Traino di un altro veicolo .....	202
Traino di un rimorchio.....	164
Triangolo d'emergenza .....	79

## U

Uso dei fari all'estero .....	109
Uso del presente manuale .....	3

## V

Valutazione del risparmio di carburante.....	102, 104
Vani portaoggetti.....	71
Vani portaoggetti del cruscotto.....	71
Vano di carico .....	34, 76
Vano portaoggetti.....	73

Vano portaoggetti nel pannello portiera.....	74
Vano portaoggetti sotto al sedile .	74
Vano portaoggetti superiore .....	76
Vassoio del cruscotto.....	71
Vassoio portadocumenti.....	73
Ventilazione.....	115
Videocamera posteriore .....	159
Viscosità dell'olio motore.....	209
Visualizzatore Info.....	101



[www.opel.com](http://www.opel.com)

Copyright by ADAM OPEL AG, Rüsselsheim, Germany.

Le informazioni contenute nella presente pubblicazione sono valide a partire dalla data indicata di seguito. Adam Opel AG si riserva il diritto di apportare modifiche a specifiche tecniche, funzionalità e design dei veicoli relativamente alle informazioni contenute nella presente pubblicazione nonché alla pubblicazione stessa.

Edizione: agosto 2016, ADAM OPEL AG, Rüsselsheim.

Stampato su carta sbiancata senza cloro.

**ID-OVIBOLSE1608-it**

